

# KATALOG 2013 / 2014

ČESKÝ VÝROBCE ZAŘÍZENÍ PRO GASTRONOMII

<b>Stolní zařízení .....</b>	<b>3</b>
<b>Barové zařízení + kávovary.....</b>	<b>32</b>
<b>Distribuce jídel .....</b>	<b>36</b>
<b>Příprava masa a zeleniny .....</b>	<b>42</b>
<b>Pizza program .....</b>	<b>50</b>
<b>Myčky .....</b>	<b>56</b>
<b>Mycí program .....</b>	<b>64</b>
<b>Chlazení .....</b>	<b>80</b>
<b>RF linka 600 .....</b>	<b>90</b>
<b>RF linka 700 .....</b>	<b>114</b>
<b>RF linka 900 .....</b>	<b>128</b>
<b>Konvektomaty a šokery .....</b>	<b>136</b>



# Obsah katalogu

## NOVINKY PRO ROK 2013 / 2014:



**Kontaktní gril teflonový**

**PM - 2015 LTF**



**Změkčovač vody automatický**

**B - 65**



**Grilovací plotna linky 900**

**FTH - 90/80 ET**



**Lednice prosklené**

**HR 200 / 400 G**



**Konvektomat digitální**

**KPD**



**Konvektomat mechanický**

**KPM**

## **Stolní zařízení ..... 3**

fritézy .....	4
vodní lázně .....	12
salamandry .....	15
grilovací plotny .....	16
kontaktní grily .....	22
lávové grily .....	23
hot dogy .....	24
ohřívače uzenin .....	26
gyrosy .....	27
palačinkovače .....	28
toastery .....	28
sterilizátory nožů .....	30
vitřínky ohřívací a neutrální .....	30
mikrovlnná trouba .....	31
kotlík na polévku .....	31





## FRITÉZY

### F-5E Fritéza

- obsah oleje 4 - 5 l
- celonerezové provedení
- speciální úprava nerezové topné spirály
- studená zóna
- kontrolka vyhřátí
- síťový vypínač
- regulace teploty 50° C až 190° C
- rozměr koše: 13 x 24 x 10 cm

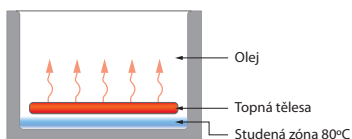

3 390,-

Index	Označení	Rozměr cm	Napětí	Výkon kW	Hmotnost kg	Cena bez DPH
00000823	F-5E	18 x 42 x 30	230 V / 50 Hz	2,1	5,5	3 390,-

### F-55E Fritéza

- obsah oleje 2 x 4-5 l
- celonerezové provedení
- speciální úprava nerezové topné spirály
- studená zóna
- kontrolka vyhřátí
- síťový vypínač
- regulace teploty 50° C až 190° C
- rozměr koše: 2 x 13 x 24 x 10 cm

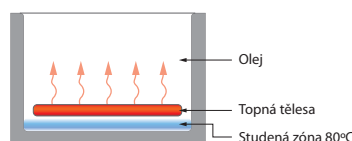

6 290,-

Index	Označení	Rozměr cm	Napětí	Výkon kW	Hmotnost kg	Cena bez DPH
00000822	F-55E	36 x 42 x 30	230 V / 50 Hz	2x 2,1	10	6 290,-

### F-8E Fritéza

- obsah oleje 7-8 l
- celonerezové provedení
- speciální úprava nerezové topné spirály
- studená zóna
- kontrolka chodu a vyhřátí
- síťový vypínač
- regulace teploty 50-190° C
- rozměr koše: 21 x 23,5 x 10 cm

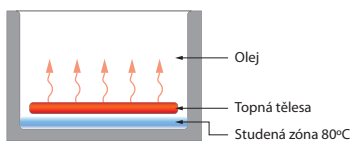

4 490,-

Index	Označení	Rozměr cm	Napětí	Výkon kW	Hmotnost kg	Cena bez DPH
00006758	F-8E	27 x 42 x 30	230 V / 50 Hz	3	7	4 490,-

### F-88E Fritéza

- obsah oleje 2 x 7-8 l
- celonerezové provedení
- speciální úprava nerezové topné spirály
- studená zóna
- síťový vypínač
- kontrolka chodu a vyhřátí
- regulace teploty 50-190° C
- rozměr koše: 2 x 21 x 23,5 x 10 cm

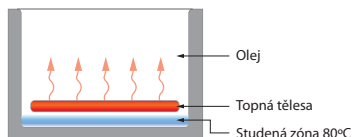

7 890,-

Index	Označení	Rozměr cm	Napětí	Výkon kW	Hmotnost kg	Cena bez DPH
00006759	F-88E	54 x 42 x 30	230 V / 50 Hz	2 x 3	13,5	7 890,-

## Fritézy FE E

kolébkový vypínač s  
plastovou krytkou



bez bočních madel



bez ochranného  
krytu tělesa a kapilár



bez madel na  
fritovací nádobě

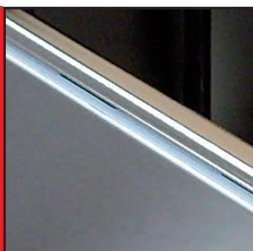

plastový přívodní  
kabel



## Fritézy FE

tlačítkový vypínač  
s vnitřní izolací



boční madla



ochranný kryt tělesa  
a kapilár



madla na fritovací  
nádobě - pro  
snadné vyjmutí a  
vyprázdnění u variant  
bez výpusti



silikonový přívodní  
kabel s ochranou  
proti průniku vody



## Fritézy

**Fritézy** jsou vyrobeny z nerezové oceli s lisovanou vanou z oceli 18/10. Jsou vhodné pro restaurace, fast-food apod. Pro snadné a jednoduché čištění mají odnímatelný ovládací panel s topným tělesem a vanou. Topná tělesa jsou vyrobena z nerezové oceli a zpevněna nožičkami. V nabídce naleznete fritézy s výpustným kohoutem pro snazší výměnu oleje a v třífázovém provedení pro zvýšení výkonu. Fritézy mají studenou zónu, která zabraňuje přepalování oleje a zbytků potravin. Košík je vyroben z chromované oceli s izolovaným držadlem a závěsným úchytem. Všechny modely jsou vybaveny pracovním, pojistným termostatem a bezpečnostním mikropínačem.

## FE - 04 Fritéza elektrická 4 l

### FE - 04 S Fritéza elektrická 4 l - vyšší výkon

- obsah oleje 4-5 l
- celonerezové provedení
- speciální úprava nerezové topné spirály
- studená zóna
- kontrolka chodu a vyhřátí
- síťový vypínač
- regulace teploty 50-190° C
- rozměr koše: 13 x 23,5 x 10 cm

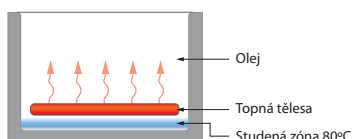

4 990,-



5 190,-

Index	Označení	Rozměr cm	Objem l	Napětí	Výkon kW	Hmotnost kg	Počet košů	Rozsah teplot ° C	Cena bez DPH
00000886	FE - 04	18 x 42 x 30	4 - 5	230 V / 50 Hz	2,1	5,5	1	50-190	4 990,-
00000887	FE - 04 S	18 x 42 x 30	4 - 5	230 V / 50 Hz	3	5,5	1	50-190	5 190,-

## FE - 07 Fritéza elektrická 7 l

### FE - 07 T Fritéza elektrická 7 l třífázová

- obsah oleje 7-8 l
- celonerezové provedení
- speciální úprava nerezové topné spirály
- studená zóna
- kontrolka chodu a vyhřátí
- síťový vypínač
- regulace teploty 50-190° C
- rozměr koše: 21 x 23,5 x 10 cm

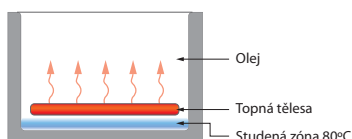

5 790,-



7 790,-

Index	Označení	Rozměr cm	Objem l	Napětí	Výkon kW	Hmotnost kg	Počet košů	Rozsah teplot ° C	Cena bez DPH
00000889	FE - 07	27 x 42 x 30	7 - 8	230 V / 50 Hz	3	7	1	50-190	5 790,-
00000892	FE - 07 T	27 x 42 x 30	7 - 8	400 V / 3N/ 50 Hz	6	8	1	50-190	7 790,-

## FE - 07 V Fritéza elektrická 7 l s výpustí

### FE - 07 VT Fritéza elektrická 7 l třífázová s výpustí

- obsah oleje 7-8 l
- celonerezové provedení
- speciální úprava nerezové topné spirály
- studená zóna
- kontrolka chodu a vyhřátí
- síťový vypínač
- výpustný ventil
- regulace teploty 50-190° C
- rozměr koše: 21 x 23,5 x 10 cm

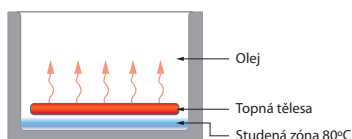

7 390,-



9 590,-

Index	Označení	Rozměr cm	Objem l	Napětí	Výkon kW	Hmotnost kg	Počet košů	Rozsah teplot ° C	Cena bez DPH
00000893	FE - 07 V	27 x 42 x 37	7 - 8	230 V / 50 Hz	3	8,5	1	50-190	7 390,-
00000894	FE - 07 VT	27 x 42 x 37	7 - 8	400 V / 3N/ 50 Hz	6	8,5	1	50-190	9 590,-

## FE - 08 Fritéza elektrická 8 l na ryby

- obsah oleje 8 l
- celonerezové provedení
- speciální úprava nerezové topné spirály
- studená zóna
- kontrolka chodu a vyhřátí
- síťový vypínač
- regulace teploty 50-190° C
- rozměr koše: 15 x 32 x 12 cm

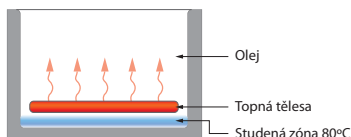

Index	Označení	Rozměr cm	Objem l	Napětí	Výkon kW	Hmotnost kg	Počet košů	Rozsah teplot °C	Cena bez DPH
00006714	FE - 08	21 x 52 x 30	8	230 V / 50 Hz	3,4	6	1	50-190	8 090,-

## FE - 10 T Fritéza elektrická 10 l třífázová

- obsah oleje 10-11 l
- celonerezové provedení
- výpustný ventil
- speciální úprava nerezové topné spirály
- síťový vypínač
- studená zóna
- kontrolka chodu a vyhřátí
- regulace teploty 50-190° C
- rozměr koše: 30 x 24 x 12 cm

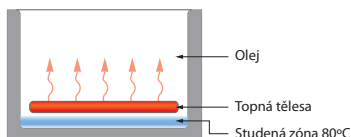

Index	Označení	Rozměr cm	Objem l	Napětí	Výkon kW	Hmotnost kg	Počet košů	Rozsah teplot °C	Cena bez DPH
00000896	FE - 10 T	36 x 42 x 37	10 - 11	400 V / 3N/ 50 Hz	8	11,5	1	50-190	10 990,-

## FE - 44 Fritéza elektrická 4 + 4 l

## FE - 44 S Fritéza elektrická 4 + 4 l - vyšší výkon

- obsah oleje 2x 4-5 l
- celonerezové provedení
- speciální úprava nerezové topné spirály
- síťový vypínač
- studená zóna
- kontrolka chodu a vyhřátí
- regulace teploty 50-190° C
- rozměr koše: 2 x 13 x 23,5 x 10 cm

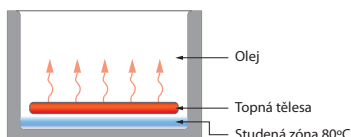

Index	Označení	Rozměr cm	Objem l	Napětí	Výkon kW	Hmotnost kg	Počet košů	Rozsah teplot °C	Cena bez DPH
00000901	FE - 44	36 x 42 x 30	2x 4 - 5	230 V / 50 Hz	2x 2,1	10	2	50-190	9 190,-
00000902	FE - 44 S	36 x 42 x 30	2x 4 - 5	230 V / 50 Hz	2x 3	10	2	50-190	9 690,-



## FE - 74 Fritéza elektrická 7 + 4 l



9 790,-

- obsah oleje 1x 7-8 l a 1x 4-5 l
- celonerezové provedení
- speciální úprava nerezové topné spirály
- síťový vypínač
- studená zóna
- kontrolka chodu a vyhřátí
- regulace teploty 50-190° C
- rozměr koše: 1 x 13 x 23,5 x 10 cm  
a 1 x 21 x 23,5 x 10 cm

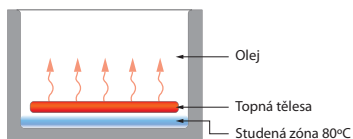

Index	Označení	Rozměr cm	Objem l	Napětí	Výkon kW	Hmotnost kg	Počet košů	Rozsah teplot °C	Cena bez DPH
00000906	FE - 74	45 x 42 x 30	4 - 5; 7 - 8	230 V / 50 Hz	2,1 + 3	12	2	50-190	9 790,-

## FE - 77 Fritéza elektrická 7 + 7 l



10 490,-

## FE - 77 T Fritéza elektrická 7 + 7 l třífázová



14 090,-

- obsah oleje 2x 7-8 l
- celonerezové provedení
- speciální úprava nerezové topné spirály
- studená zóna
- síťový vypínač
- kontrolka chodu a vyhřátí
- regulace teploty 50-190° C
- rozměr koše: 2 x 21 x 23,5 x 10 cm

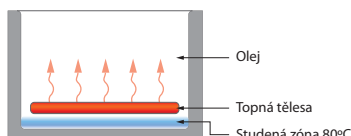

Index	Označení	Rozměr cm	Objem l	Napětí	Výkon kW	Hmotnost kg	Počet košů	Rozsah teplot °C	Cena bez DPH
00000911	FE - 77	54 x 42 x 30	2x 7 - 8	230 V / 50 Hz	2x 3	15,5	2	50-190	10 490,-
00000912	FE - 77 T	54 x 42 x 30	2x 7 - 8	400 V / 3N/ 50 Hz	2x 6	15,5	2	50-190	14 090,-

## FE - 77 V Fritéza elektrická 7 + 7 l s výpustí



13 990,-

## FE - 77 VT Fritéza elektrická 7 + 7 l třífázová s výpustí



17 990,-

- obsah oleje 2 x 7-8 l
- celonerezové provedení
- 2 x výpustný ventil
- speciální úprava nerezové topné spirály
- studená zóna
- síťový vypínač
- kontrolka chodu a vyhřátí
- regulace teploty 50-190° C
- rozměr koše: 2 x 21 x 23,5 x 10 cm

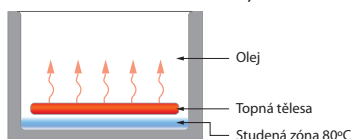

Index	Označení	Rozměr cm	Objem l	Napětí	Výkon kW	Hmotnost kg	Počet košů	Rozsah teplot °C	Cena bez DPH
00000913	FE - 77 V	54 x 42 x 37	2x 7 - 8	230 V / 50 Hz	2x 3	16	2	50-190	13 990,-
00000914	FE - 77 VT	54 x 42 x 37	2x 7 - 8	400 V / 3N/ 50 Hz	2x 6	16	2	50-190	17 990,-

## FE - 1010 T Fritéza elektrická 10 + 10 l třífázová



19 990,-

- obsah oleje 2 x 10-11 l
- celonerezové provedení
- 2x výpustný ventil
- speciální úprava nerezové topné spirály
- síťový vypínač
- studená zóna
- kontrolka chodu a vyhřátí
- regulace teploty 50-190° C
- rozměr koše: 2 x 30 x 24 x 12 cm

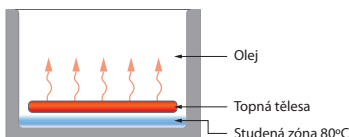

Index	Označení	Rozměr cm	Objem l	Napětí	Výkon kW	Hmotnost kg	Počet košů	Rozsah teplot °C	Cena bez DPH
00000895	FE - 1010 T	72 x 42 x 37	2x 10 - 11	400 V /3N/ 50 Hz	2x 8	22	2	50-190	19 990,-

## VELKOOBJEMOVÉ FRITÉZY

### FE - 30 T Fritéza elektrická 16 l třífázová



19 990,-

- objem vany 16 l
- celonerezové provedení
- nerezové spirály
- výpustný ventil, studená zóna
- regulace teploty 50-190° C
- pojistný termostat
- kontrolka chodu a vyhřátí
- velká kapacita, vhodné pro školní jídelny
- koš: 45,5 x 24,5 x 8 cm

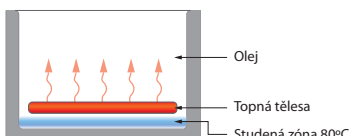

Index	Označení	Rozměr cm	Objem l	Napětí	Výkon kW	Hmotnost kg	Počet košů	Rozsah teplot °C	Cena bez DPH
00000898	FE - 30 T	54 x 45 x 37	16	400 V /3N/ 50 Hz	9	13	1	50-190	19 990,-

### FE - 60 T Fritéza elektrická 30 l třífázová



28 900,-

- objem vany 30 l
- celonerezové provedení
- nerezové spirály
- výpustný ventil, studená zóna
- regulace teploty 50-190° C
- pojistný termostat
- kontrolka chodu a vyhřátí
- velká kapacita, vhodné pro školní jídelny
- koš: 57 x 44 x 8 cm

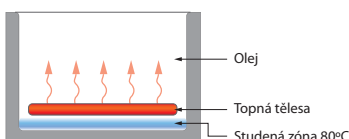

Index	Označení	Rozměr cm	Objem l	Napětí	Výkon kW	Hmotnost kg	Počet košů	Rozsah teplot °C	Cena bez DPH
00000903	FE - 60 T	67 x 65 x 37	30	400 V /3N/ 50 Hz	15	21	1	50-190	28 900,-



**FE - 60 T/P****Fritéza elektrická 30 l třífázová s podstavcem****39 900,-**

- objem vany 30 l
- celonerezové provedení
- nerezové spirály
- výpustný ventil, studená zóna
- regulace teploty 50-190° C
- pojistný termostat
- nádoba na olej s filtrem
- kontrolka chodu a vyhřátí
- velká kapacita, vhodné pro školní jídelny
- koš: 57 x 44 x 8 cm

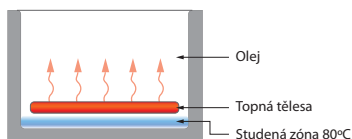

Index	Označení	Rozměr cm	Objem l	Napětí	Výkon kW	Hmotnost kg	Počet košů	Rozsah teplot °C	Cena bez DPH
00000904	FE - 60 T/P	67 x 65 x 90	30	400 V / 3N / 50 Hz	15	30	1	50-190	39 900,-

**FRITÉZY - PŘÍSLUŠENSTVÍ****OP - 30**      **Odkapávací plocha pro FE-30****2 090,-****OP - 60**      **Odkapávací plocha pro FE-60****2 690,-****DP - 60**      **Dveře pravé pro FE-60T/P****3 190,-****DL - 60**      **Dveře levé pro FE-60T/P****3 190,-**

- celonerezové provedení

Index	Označení	Rozměr cm	Cena bez DPH
00002802	OP - 30	52,5 x 26,5 x 26	2 090,-
00002803	OP - 60	52,5 x 46,5 x 26	2 690,-
00000648	DP - 60		3 190,-
00000573	DL - 60		3 190,-

**K - 30**      **Koš pro FE-30****2 290,-****K - 60**      **Koš pro FE-60****3 190,-**

Index	Označení	Cena bez DPH
00001952	K - 30	2 290,-
00001953	K - 60	3 190,-



## UHL - 11 Udržovač hranolek

- celonerezové provedení
- nádoba GN 1/1 - 65 mm
- síťový vypínač
- pouze horní ohřev infralampou
- kontrolka chodu



6 290,-



Index	Označení	Rozměr cm	Napětí	Výkon kW	Hmotnost kg	Cena bez DPH
00004881	UHL - 11	33 x 53 x 39	230 V / 50 Hz	0,5	5,5	6 290,-

## UH - 12 Udržovač hranolek

- celonerezové provedení
- nádoba GN 1/2 - 150 mm
- síťový vypínač
- děrovaná vložka
- kontrolka chodu a vyhřátí
- regulace teploty 50 - 90° C



4 950,-



Index	Označení	Rozměr cm	Napětí	Výkon kW	Hmotnost kg	Rozsah teplot °C	Cena bez DPH
00004880	UH - 12	27 x 33 x 22	230 V / 50 Hz	0,35	6	50-90	4 950,-

## UH - 12 IL Udržovač hranolek + infra lampa

- celonerezové provedení
- nádoba GN 1/2 - 150 mm
- síťový vypínač
- děrovaná vložka
- kontrolka chodu a vyhřátí
- regulace teploty 50 - 90° C
- samostatně ovládaná infralampa



7 390,-



Index	Označení	Rozměr cm	Napětí	Výkon kW	Hmotnost kg	Rozsah teplot °C	Cena bez DPH
00006956	UH - 12 IL	27 x 35 x 54	230 V / 50 Hz	0,85	8,5	50-90	7 390,-

## IL - 1 Infra lampa pro UH-12

- celonerezové provedení
- síťový vypínač
- kontrolka chodu a vyhřátí



2 300,-



Index	Označení	Rozměr cm	Napětí	Výkon kW	Hmotnost kg	Cena bez DPH
00001558	IL - 1	27 x 30 x 50	230 V / 50 Hz	0,5	2	2 300,-

## BM - 1115 Vodní lázeň GN 1/1



4 990,-

- vana pro GN 1/1-150 h
- regulace teploty 30-90° C
- kontrolka zapnutí a vyhřátí lázně
- topné těleso pod dnem vany
- rozváděcí deska mezi tělesem a vanou



3 varianty uložení GN v jedné vaně



Index	Označení	Rozměr cm	Napětí	Výkon kW	Hmotnost kg	Počet komor	Rozsah teplot °C	Kapacita GN	Cena bez DPH
00000054	BM - 1115	33 x 54 x 22	230 V / 50 Hz	1,5	9	1	30-90	1/1-150	4 990,-

## BM - 2115 Vodní lázeň 2x GN 1/1



8 990,-

- 2x vana pro GN 1/1-150 h
- regulace teploty 30-90° C
- kontrolka zapnutí a vyhřátí lázně
- topné těleso pod dnem vany
- rozváděcí deska mezi tělesem a vanou
- samostatné ovládání pro každou vanu



3 varianty uložení GN v jedné vaně



Index	Označení	Rozměr cm	Napětí	Výkon kW	Hmotnost kg	Počet komor	Rozsah teplot °C	Kapacita GN	Cena bez DPH
00000059	BM - 2115	66 x 54 x 22	230 V / 50 Hz	2x 1,5	17	2	30-90	2x 1/1-150	8 990,-

## BMV - 1115 Vodní lázeň s výpustí GN 1/1



5 990,-

- výpustný kohout
- vana pro GN 1/1-150 h
- regulace teploty 30-90° C
- kontrolka zapnutí a vyhřátí lázně
- topné těleso pod dnem vany
- rozváděcí deska mezi tělesem a vanou



3 varianty uložení GN v jedné vaně



Index	Označení	Rozměr cm	Napětí	Výkon kW	Hmotnost kg	Počet komor	Rozsah teplot °C	Kapacita GN	Cena bez DPH
00000093	BMV - 1115	33 x 54 x 22	230 V / 50 Hz	1,5	10	1	30-90	1/1-150	5 990,-

## BMV - 2115 Vodní lázeň s výpustí 2x GN 1/1



9 990,-

- 2x výpustný kohout
- 2x vana pro GN 1/1-150 h
- regulace teploty 30-90° C
- kontrolka zapnutí a vyhřátí lázně
- topné těleso pod dnem vany
- rozváděcí deska mezi tělesem a vanou
- samostatné ovládání pro každou vanu



3 varianty uložení GN v jedné vaně



Index	Označení	Rozměr cm	Napětí	Výkon kW	Hmotnost kg	Počet komor	Rozsah teplot °C	Kapacita GN	Cena bez DPH
00000095	BMV - 2115	66 x 54 x 22	230 V / 50 Hz	2x 1,5	19	2	30-90	2x 1/1-150	9 990,-

## BM - 1120 Vodní lázeň GN 1/1

- vana pro GN 1/1-200 h
- regulace teploty 30-90° C
- kontrolka zapnutí a vyhřátí lázně
- topné těleso pod dnem vany
- rozváděcí deska mezi tělesem a vanou



6 890,-



Index	Označení	Rozměr cm	Napětí	Výkon kW	Hmotnost kg	Počet komor	Rozsah teplot °C	Kapacita GN	Cena bez DPH
00000056	BM - 1120	39 x 60 x 30	230 V / 50 Hz	1,5	13	1	30-90	1/1-200	6 890,-

## BMV - 1120 Vodní lázeň s výpustí GN 1/1

- 1x výpustný kohout
- vana pro GN 1/1-200 h
- regulace teploty 30-90° C
- kontrolka zapnutí a vyhřátí lázně
- topné těleso pod dnem vany
- rozváděcí deska mezi tělesem a vanou



7 980,-



Index	Označení	Rozměr cm	Napětí	Výkon kW	Hmotnost kg	Počet komor	Rozsah teplot °C	Kapacita GN	Cena bez DPH
00000094	BMV - 1120	39 x 60 x 30	230 V / 50 Hz	1,5	13	1	30-90	1/1-200	7 980,-

## BMV - 2120 Vodní lázeň s výpustí 2x GN 1/1

- 2x výpustný kohout
- 2x vana pro GN 1/1-200 h
- regulace teploty 30-90° C
- kontrolka zapnutí a vyhřátí lázně
- topné těleso pod dnem vany
- rozváděcí deska mezi tělesem a vanou



14 990,-



Index	Označení	Rozměr cm	Napětí	Výkon kW	Hmotnost kg	Počet komor	Rozsah teplot °C	Kapacita GN	Cena bez DPH
00000096	BMV - 2120	77 x 60 x 30	230 V / 50 Hz	3	24	2	30-90	2x 1/1-200	14 990,-

## PO - 40 Podstavec otevřený pro BM(V) 1120

## PO - 40/M Podstavec otevřený pojízdný pro BM(V) 1120

## PO - 80 Podstavec otevřený pro BM(V) 2120

## PO - 80/M Podstavec otevřený pojízdný pro BM(V) 2120

- celonerezové provedení



4 790,-



5 890,-



6 690,-



7 290,-

Index	Označení	Rozměr cm	Hmotnost kg	Cena bez DPH
00003159	PO - 40	39 x 60 x 65		4 790,-
00003160	PO - 40/M	39 x 60 x 65		5 890,-
00003163	PO - 80	77 x 60 x 65	24	6 690,-
00003164	PO - 80/M	77 x 60 x 65		7 290,-



**BM - 13**      **Vodní lázeň GN 1/3**

**BM - 12**      **Vodní lázeň GN 1/2**

**BM - 23**      **Vodní lázeň GN 2/3**

- celonerezové provedení
- velikost GN 1/3, 1/2 a 2/3 - 150 mm
- regulace teploty 30 - 90° C
- indikace chodu a vyhřátí lázně
- topné těleso uvnitř vany



**5 690,-**

**7 390,-**

**8 090,-**

Index	Označení	Rozměr cm	Napětí	Výkon kW	Hmotnost kg	Počet komor	Rozsah teplot ° C	Kapacita GN	Cena bez DPH
00000058	BM - 13	21 x 41 x 22	230 V / 50 Hz	0,8		1	30-90	1/3-150	5 690,-
00000057	BM - 12	30 x 41 x 22	230 V / 50 Hz	0,8	9	1	30-90	1/2-150	7 390,-
00000060	BM - 23	39 x 41 x 22	230 V / 50 Hz	0,8	8	1	30-90	2/3-150	8 090,-

## VODNÍ LÁZEŇ

**VL - 11**      **Vodní lázeň**

- vana pro GN 1/1-150 h
- regulace teploty 30°C až 90°C
- kontrolka zapnutí a vyhřátí lázně
- topné těleso pod dnem vany
- rozváděcí deska mezi tělesem a vanou



**3 290,-**

Index	Označení	Rozměr cm	Napětí	Výkon kW	Hmotnost kg	Cena bez DPH
00005105	VL - 11	33 x 54 x 22	230 V / 50 Hz	0,7	9	3 290,-

## PŘÍSLUŠENSTVÍ

**SP - 325**      **Dělicí lišta 325 mm**

**SP - 530**      **Dělicí lišta 530 mm**

- celonerezové provedení

Index	Označení	Rozměr cm	Hmotnost kg	Cena bez DPH
00004061	SP - 325	35,5	0,1	49,-
00004064	SP - 530	53	0,1	59,-



**49,-**

**59,-**



## SE - 40 S Salamander pevný



7 990,-

- celonerezové provedení
- 3 polohy roštu
- 3 stupně výkonu
- jedno topné těleso
- kontrolka zapnutí a chodu
- zásuvka na omastek
- rozměr roštu: 43 x 31 cm
- odnímatelná zadní stěna

Index	Označení	Rozměr cm	Rozměr roštu cm	Napětí	Výkon kW	Hmotnost kg	Cena bez DPH
00003926	SE - 40 S	60 x 37 x 38	43 x 31	230 V / 50 Hz	2,2	14	7 990,-



## SE - 40 M Salamander posuvný



11 990,-

- celonerezové provedení
- změna polohy pákovým mechanismem
- 5 poloh roštu
- 3 stupně výkonu
- jedno topné těleso
- kontrolka zapnutí a chodu
- zásuvka na omastek
- rozměr roštu : 37 x 31 cm
- odnímatelná zadní stěna

Index	Označení	Rozměr cm	Rozměr roštu cm	Napětí	Výkon kW	Hmotnost kg	Cena bez DPH
00003925	SE - 40 M	60 x 37 x 38	37 x 31	230 V / 50 Hz	2,2	17	11 990,-



## SE - 70 S Salamander pevný



10 990,-

- celonerezové provedení
- 3 polohy roštu
- 3 stupně výkonu
- dvě topná tělesa
- samostatné ovládání pro každé těleso
- 2 x kontrolka zapnutí a chodu
- zásuvka na omastek
- rozměr roštu : 68 x 35 cm
- odnímatelná zadní stěna

Index	Označení	Rozměr cm	Rozměr roštu cm	Napětí	Výkon kW	Hmotnost kg	Cena bez DPH
00003929	SE - 70 S	88 x 37 x 38	68 x 35	400 V / 3N/ 50 Hz	4,4	17	10 990,-



## SE - 70 M Salamander posuvný



17 990,-

- celonerezové provedení
- 5 poloh roštu
- změna polohy pákovým mechanismem
- 3 stupně výkonu
- dvě topná tělesa.
- samostatné ovládání pro každé těleso
- 2x kontrolka zapnutí a chodu
- zásuvka na omastek
- rozměr roštu : 65 x 31 cm
- odnímatelná zadní stěna

Index	Označení	Rozměr cm	Rozměr roštu cm	Napětí	Výkon kW	Hmotnost kg	Cena bez DPH
00003928	SE - 70 M	88 x 37 x 38	65 x 31	400 V / 3N/ 50 Hz	4,4	18	17 990,-



## DSE - 47 Držák salamandru

1 390,-

Index	Označení	Cena bez DPH
00000711	DSE - 47	1 390,-





## GRILOVACÍ PLOTNY

**FTH - 30 E** Grilovací plotna hladká elektrická



7 090,-

**FTR - 30 E** Grilovací plotna rýhovaná elektrická



9 190,-

- celonerezové provedení
- pracovní plocha z teplovodné slitiny
- kontrolka chodu a vyhřátí
- nádobka na tuk
- lopatka



Index	Označení	Rozměr cm	Rozměr desky cm	Napětí	Výkon kW	Hmotnost kg	Druh plotny	Rozsah teplot °C	Cena bez DPH
00000982	FTH - 30 E	33 x 54 x 22	32 x 48	230 V / 50 Hz	3	22	hladká	50-300	7 090,-
00001089	FTR - 30 E	33 x 54 x 22	32 x 48	230 V / 50 Hz	3	21	rýhovaná	50-300	9 190,-

**FTH - 30 G** Grilovací plotna hladká plynová



9 190,-

**FTR - 30 G** Grilovací plotna rýhovaná plynová



11 190,-

- celonerezové provedení
- plynová
- pracovní plocha z teplovodné slitiny
- piezzo zapalování
- nádobka na tuk
- lopatka
- dodáno v provedení PB + trysky na zemní plyn



Index	Označení	Rozměr cm	Rozměr desky cm	Výkon kW	Hmotnost kg	Druh plotny	Rozsah teplot °C	Cena bez DPH
00000984	FTH - 30 G	33 x 60 x 22	32 x 48	4	23	hladká	50-300	9 190,-
00001090	FTR - 30 G	33 x 60 x 22	32 x 48	4	23	rýhovaná	50-300	11 190,-

**FTH - 60 E** Grilovací plotna hladká elektrická



11 390,-

**FTHR - 60 E** Grilovací plotna kombinovaná elektrická



13 790,-

- celonerezové provedení
- pracovní plocha z teplovodné slitiny
- kontrolka chodu a vyhřátí
- nádobka na tuk
- lopatka
- každá polovina samostatně ovládaná



Index	Označení	Rozměr cm	Rozměr desky cm	Napětí	Výkon kW	Hmotnost kg	Druh plotny	Rozsah teplot °C	Cena bez DPH
00000985	FTH - 60 E	66 x 54 x 22	65 x 48	400 V / 3N / 50 Hz	6	44	hladká	50-300	11 390,-
00000992	FTHR - 60 E	66 x 54 x 22	65 x 48	400 V / 3N / 50 Hz	6	43	kombinovaná	50-300	13 790,-

**FTH - 60 G Grilovací plotna hladká plynová****17 290,-****FTHR - 60 G Grilovací plotna kombinovaná plynová****18 890,-**

- celonerezové provedení
- plynová
- pracovní plocha z teplovodné slitiny
- piezzo zapalování
- nádobka na tuk
- lopatka
- každá polovina samostatně ovládaná
- dodáno v provedení PB + trysky na zemní plyn



Index	Označení	Rozměr cm	Rozměr desky cm	Výkon kW	Hmotnost kg	Druh plotny	Rozsah teplot °C	Cena bez DPH
00000987	FTH - 60 G	66 x 60 x 22	65 x 48	8	45	hladká	50-300	17 290,-
00000993	FTHR - 60 G	66 x 60 x 22	65 x 48	8	45	kombinovaná	50-300	18 890,-

**FTH - 90 E Grilovací plotna hladká elektrická****21 090,-**

- celonerezové provedení
- pracovní plocha z teplovodné slitiny
- kontrolka chodu a vyhřátí
- nádobka na tuk
- lopatka
- každá třetina samostatně ovládaná



Index	Označení	Rozměr cm	Rozměr desky cm	Napětí	Výkon kW	Hmotnost kg	Druh plotny	Rozsah teplot °C	Cena bez DPH
00007340	FTH - 90 E	99 x 54 x 22	97 x 48	400 V /3N/ 50 Hz	9	73	hladká	50-300	21 090,-

**FTH - 90 G Grilovací plotna hladká plynová****29 490,-**

- celonerezové provedení
- plynová
- pracovní plocha z teplovodné slitiny
- piezzo zapalování
- nádobka na tuk
- lopatka
- každá třetina samostatně ovládaná
- dodáno v provedení PB + trysky na zemní plyn



Index	Označení	Rozměr cm	Rozměr desky cm	Výkon kW	Hmotnost kg	Druh plotny	Rozsah teplot °C	Cena bez DPH
00007341	FTH - 90 G	99 x 60 x 22	97 x 48	12	75	hladká	50-300	29 490,-

## GRILOVACÍ PLOTNY CHROMOVANÉ

**FTHC - 30 E** Grilovací plotna chromovaná hladká elektrická



10 490,-

**FTRC - 30 E** Grilovací plotna chromovaná rýhovaná elektrická



13 490,-

- celonerezové provedení
- chromovaná pracovní plocha
- produkt se méně napéká - snadné čištění
- kontrolka chodu a vyhřátí
- nádobka na tuk
- lopatka



Index	Označení	Rozměr cm	Rozměr desky cm	Napětí	Výkon kW	Hmotnost kg	Druh plotny	Rozsah teplot °C	Cena bez DPH
00000988	FTHC - 30 E	33 x 54 x 22	32 x 48	230 V / 50 Hz	3	22	hladká	50-300	10 490,-
00001119	FTRC - 30 E	33 x 54 x 22	32 x 48	230 V / 50 Hz	3	21	rýhovaná	50-300	13 490,-

**FTHC - 30 G** Grilovací plotna chromovaná hladká plynová



12 590,-

**FTRC - 30 G** Grilovací plotna chromovaná rýhovaná plynová



14 490,-

- celonerezové provedení
- chromovaná pracovní plocha
- produkt se méně napéká - snadné čištění
- plynová
- piezzo zapalování
- nádobka na tuk
- lopatka
- dodáno v provedení PB + trysky na zemní plyn



Index	Označení	Rozměr cm	Rozměr desky cm	Výkon kW	Hmotnost kg	Druh plotny	Rozsah teplot °C	Cena bez DPH
00000989	FTHC - 30 G	33 x 60 x 22	32 x 48	4	23	hladká	50-300	12 590,-
00001120	FTRC - 30 G	33 x 60 x 22	32 x 48	4	23	rýhovaná	50-300	14 490,-

**FTHC - 60 E** Grilovací plotna chromovaná hladká elektrická



16 490,-

**FTHRC - 60 E** Grilovací plotna chromovaná kombinovaná elektrická



18 990,-

- celonerezové provedení
- chromovaná pracovní plocha
- produkt se méně napéká - snadné čištění
- kontrolka chodu a vyhřátí
- nádobka na tuk
- lopatka
- 2 x vyhřívaná plocha
- každá polovina samostatně ovládaná



Index	Označení	Rozměr cm	Rozměr desky cm	Napětí	Výkon kW	Hmotnost kg	Druh plotny	Rozsah teplot °C	Cena bez DPH
00000990	FTHC - 60 E	66 x 54 x 22	65 x 48	400 V / 3N / 50 Hz	6	44	hladká	50-300	16 490,-
00000994	FTHRC - 60 E	66 x 54 x 22	65 x 48	400 V / 3N / 50 Hz	6	43	kombinovaná	50-300	18 990,-

**FTHC - 60 G Grilovací plotna chromovaná hladká plynová****21 990,-****FTHRC - 60 G Grilovací plotna chromovaná kombinovaná plynová****23 690,-**

- celonerezové provedení
- chromovaná pracovní plocha
- produkt se méně napéká - snadné čištění
- plynová
- lopatka
- každá polovina samostatně ovládaná
- piezzo zapalování
- dodáno v provedení PB + trysky na zemní plyn



Index	Označení	Rozměr cm	Rozměr desky cm	Výkon kW	Hmotnost kg	Druh plotny	Rozsah teplot °C	Cena bez DPH
00000991	FTHC - 60 G	66 x 60 x 22	65 x 48	8	45	hladká	50-300	21 990,-
00000995	FTHRC - 60 G	66 x 60 x 22	65 x 48	8	45	kombinovaná	50-300	23 690,-

**FTHC - 90 E Grilovací plotna chromovaná hladká elektrická****27 390,-**

- celonerezové provedení
- chromovaná pracovní plocha
- produkt se méně napéká - snadné čištění
- kontrolka chodu a vyhřátí
- nádobka na tuk
- lopatka
- 2 x vyhřívaná plocha
- každá třetina samostatně ovládaná



Index	Označení	Rozměr cm	Rozměr desky cm	Napětí	Výkon kW	Hmotnost kg	Druh plotny	Rozsah teplot °C	Cena bez DPH
00007342	FTHC - 90 E	99 x 54 x 22	97 x 48	400 V /3N/ 50 Hz	9	73	hladká	50-300	27 390,-

**FTHC - 90 G Grilovací plotna chromovaná hladká plynová****35 790,-**

- celonerezové provedení
- chromovaná pracovní plocha
- produkt se méně napéká - snadné čištění
- plynová
- lopatka
- každá třetina samostatně ovládaná
- piezzo zapalování
- dodáno v provedení PB + trysky na zemní plyn



Index	Označení	Rozměr cm	Rozměr desky cm	Výkon kW	Hmotnost kg	Druh plotny	Rozsah teplot °C	Cena bez DPH
00007343	FTHC - 90 G	99 x 60 x 22	97 x 48	12	75	hladká	50-300	35 790,-

## KD - 33 Steak gril chromovaný



27 890,-

- celonerezové provedení
- chromovaná pracovní plocha
- produkt se méně napéká - snadné čištění
- regulace teploty 50 – 300° C
- samostatné ovládání pro horní i dolní ohřev
- kontrolka chodu a vyhřátí
- nádobka na tuk
- lopatka
- rozměr pracovní plochy : 33 x 48 cm
- horní kontaktní plocha s teflonovou látkou proti připékání



Index	Označení	Rozměr cm	Rozměr desky cm	Napětí	Výkon kW	Hmotnost kg	Druh plotny	Rozsah teplot ° C	Cena bez DPH
00001658	KD - 33	33 x 68 x 40	32 x 48	2x 230 V / 50 Hz	3 + 3	40	hladká	50-300	27 890,-

## KD - 63 Steak gril chromovaný



34 590,-

- celonerezové provedení
- chromovaná pracovní plocha
- produkt se méně napéká - snadné čištění
- regulace teploty 50 – 300° C
- samostatné ovládání pro horní i dolní ohřev
- dolní plocha - každá polovina ovládaná samostatně
- kontrolka chodu a vyhřátí
- nádobka na tuk
- lopatka
- rozměr pracovní plochy : 65 x 48 cm
- horní kontaktní plocha s teflonovou látkou proti připékání



Index	Označení	Rozměr cm	Rozměr desky cm	Napětí	Výkon kW	Hmotnost kg	Druh plotny	Rozsah teplot ° C	Cena bez DPH
00001659	KD - 63	66 x 68 x 40	65 x 48	400 V / 3N/ 50 Hz; 230 V / 50 Hz	6 + 3	60	hladká	50-300	34 590,-

## KD - 66 Steak gril chromovaný



50 590,-

- celonerezové provedení
- chromovaná pracovní plocha
- produkt se méně napéká - snadné čištění
- regulace teploty 50 – 300° C
- samostatné ovládání pro horní i dolní ohřev
- dolní plocha - každá polovina ovládaná samostatně
- kontrolka chodu a vyhřátí
- nádobka na tuk
- lopatka
- rozměr pracovní plochy : 65 x 48 cm
- 2 x horní kontaktní plocha s teflonovou látkou proti připékání



Index	Označení	Rozměr cm	Rozměr desky cm	Napětí	Výkon kW	Hmotnost kg	Druh plotny	Rozsah teplot ° C	Cena bez DPH
00006942	KD - 66	66 x 68 x 40	65 x 48	400 V / 3N/ 50 Hz; 230 V / 50 Hz	6 + 3 + 3	76	hladká	50-300	50 590,-



## MULTIFUNKČNÍ PÁNVE

**FT - 30 MK Multifunkční pánve - ovládání na kratší straně**



**15 590,-**

**FT - 30 DK Multifunkční pánve - ovládání na delší straně**



**15 590,-**

- celonerezové provedení
- pracovní plocha z teplovodné slitiny
- kontrolka chodu a vyhřátí
- výpustný ventil s kolíkem
- použití například na langoš



Index	Označení	Rozměr cm	Rozměr vany cm	Napětí	Výkon kW	Hmotnost kg	Ovládání	Rozsah teplot °C	Cena bez DPH
00006348	FT - 30 MK	33 x 53 x 22	33 x 48	230 V / 50 Hz	3	26	kratší strana	50-300	15 590,-
00006347	FT - 30 DK	53 x 33 x 22	48 x 33	230 V / 50 Hz	3	26	delší strana	50-300	15 590,-

## GRILOVACÍ PLOTNY

**PM - 2015 BL Grilovací plotna litina hladká**

**5 590,-**

**PM - 2015 BR Grilovací plotna litina rýhovaná**

**5 890,-**

- celonerezové provedení
- plocha z teplovodné slitiny
- kontrolka chodu a vyhřátí
- síťový vypínač
- zásuvka na tuk
- povrch plotny: L - hladká, R - rýhovaná



Index	Označení	Rozměr cm	Rozměr desky cm	Napětí	Výkon kW	Hmotnost kg	Druh plotny	Rozsah teplot °C	Cena bez DPH
00003101	PM - 2015 BL	41 x 31 x 20	37 x 24	230 V / 50 Hz	1,5	12	hladká	0-300	5 590,-
00003103	PM - 2015 BR	41 x 31 x 20	37 x 24	230 V / 50 Hz	1,5	12	rýhovaná	0-300	5 890,-

**PD - 2020 BL Grilovací plotna litina hladká**

**6 990,-**

**PD - 2020 BR Grilovací plotna litina rýhovaná**

**6 990,-**

**PD - 2020 BM Grilovací plotna litina ½ hladká, ½ rýhovaná**

**6 990,-**

- celonerezové provedení
- plocha z teplovodné slitiny
- každá polovina samostatně ovládaná
- kontrolka chodu a vyhřátí
- síťový vypínač
- zásuvka na tuk
- povrch plotny: L - hladká, R - rýhovaná, M - kombinovaná



Index	Označení	Rozměr cm	Rozměr desky cm	Napětí	Výkon kW	Hmotnost kg	Druh plotny	Rozsah teplot °C	Cena bez DPH
00002992	PD - 2020 BL	58 x 31 x 20	58 x 31	230 V / 50 Hz	3	16,5	hladká	0-300	6 990,-
00002994	PD - 2020 BR	58 x 31 x 20	58 x 31	230 V / 50 Hz	3	16,5	rýhovaná	0-300	6 990,-
00002993	PD - 2020 BM	58 x 31 x 20	58 x 31	230 V / 50 Hz	3	16,5	kombinovaná	0-300	6 990,-



## KONTAKTNÍ GRILY

### PS - 2010 L Kontaktní gril hladký

7 690,-

### PS - 2010 R Kontaktní gril rýhovaný

7 690,-

- celonerezové provedení
- kontaktní plochy z teplovodné slitiny
- kontrolka chodu a vyhřátí
- síťový vypínač
- zásuvka na tuk
- plotna dolní: L - hladká , R - rýhovaná



Index	Označení	Rozměr cm	Rozměr desky cm	Napětí	Výkon kW	Hmotnost kg	Druh plotny	Rozsah teplot °C	Cena bez DPH
00003498	PS - 2010 L	31 x 41 x 20	26 x 24	230 V / 50 Hz	3	15	hladká	0-300	7 690,-
00003499	PS - 2010 R	31 x 41 x 20	26 x 24	230 V / 50 Hz	3	15	rýhovaná	0-300	7 690,-

### PM - 2015 L Kontaktní gril hladký

8 990,-

### PM - 2015 R Kontaktní gril rýhovaný

9 190,-

### PM - 2015 LTF Kontaktní gril teflonový

12 690,-

- celonerezové provedení
- kontaktní plochy z teplovodné slitiny / teflonu
- kontrolka chodu a vyhřátí
- síťový vypínač
- zásuvka na tuk
- plotna dolní: L - hladká , R - rýhovaná, LTF - teflon



teflon



Index	Označení	Rozměr cm	Rozměr desky cm	Napětí	Výkon kW	Hmotnost kg	Druh plotny	Rozsah teplot °C	Cena bez DPH
00003100	PM - 2015 L	41 x 41 x 20	37 x 24	230 V / 50 Hz	3	20	hladká	0-300	8 990,-
00003102	PM - 2015 R	41 x 41 x 20	37 x 24	230 V / 50 Hz	3	20	rýhovaná	0-300	9 190,-
00007305	PM - 2015 LTF	41 x 41 x 20	37 x 24	230 V / 50 Hz	3	20	hladká - teflon	0-300	12 690,-

### PD - 2020 L Kontaktní gril hladký

12 990,-

### PD - 2020 R Kontaktní gril rýhovaný

12 990,-

### PD - 2020 M Kontaktní gril ½ hladký, ½ rýhovaný

12 990,-

- celonerezové provedení
- kontaktní plochy z teplovodné slitiny
- kontrolka chodu a vyhřátí
- samostatné ovládání pro obě poloviny
- síťový vypínač
- zásuvka na tuk
- plotna dolní: L - hladká , R - rýhovaná , M - kombinovaná



Index	Označení	Rozměr cm	Rozměr desky cm	Napětí	Výkon kW	Hmotnost kg	Druh plotny	Rozsah teplot °C	Cena bez DPH
00002995	PD - 2020 L	62 x 41 x 20	57 x 24	400 V / 3N/ 50 Hz	6	30	hladká	0-300	12 990,-
00002998	PD - 2020 R	62 x 41 x 20	57 x 24	400 V / 3N/ 50 Hz	6	30	rýhovaná	0-300	12 990,-
00002997	PD - 2020 M	62 x 41 x 20	57 x 24	400 V / 3N/ 50 Hz	6	30	kombinovaná	0-300	12 990,-

## GL - 30 G Lávový gril jednoduchý



14 990,-

- celonerezové provedení
- plynový
- odnímatelný rošt
- piezzo zapalování
- zásuvka na omastek
- regulační knoflík min. - max.
- možnost doobjednání roštu na ryby
- lávové kameny: 6 kg
- dodáno s roštem na maso
- dodáno v provedení PB + trysky na zemní plyn



Index	Označení	Rozměr cm	Rozměr roštu cm	Výkon kW	Hmotnost kg	Cena bez DPH
00001166	GL - 30 G	33 x 54 x 22	31,2 x 48,3	4	30	14 990,-

## GL - 60 G Lávový gril dvojitý



26 900,-

- celonerezové provedení
- plynový
- 2x odnímatelný rošt
- piezzo zapalování
- zásuvka na omastek
- samostatné ovládání pro jednotlivé poloviny
- regulační knoflík min. - max.
- možnost doobjednání roštu na maso nebo na ryby
- lávové kameny: 12 kg
- dodáno s 1 roštem na maso a 1 roštem na ryby
- dodáno v provedení PB + trysky na zemní plyn



Index	Označení	Rozměr cm	Rozměr roštu cm	Výkon kW	Hmotnost kg	Cena bez DPH
00001168	GL - 60 G	66 x 54 x 22	2x 31,2 x 48,3	8	49	26 900,-

**rošt - maso** Rošt na maso

**rošt - ryby** Rošt na ryby

2 090,-

2 090,-

Index	Označení	Rozměr cm	Cena bez DPH
00003763	rošt - maso	31,2 x 48,3	2 090,-
00003790	rošt - ryby	31,2 x 48,3	2 090,-



**kameny** Lávové kameny 1 kg

109,-

Index	Označení	Hmotnost kg	Cena bez DPH
00001646	kameny	1	109,-

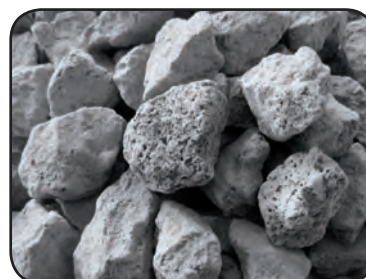

**PO - 30 Podstavec pod modul****PO - 60 Podstavec pod modul**

- celonerezové provedení
- 4x regulovatelná noha

Index	Označení	Rozměr cm	Cena bez DPH
00003157	PO - 30	33 x 51 x 65	5 290,-
00003161	PO - 60	66 x 51 x 65	6 390,-

**PO - 30/M Podstavec pod modul pojízdný****PO - 60/M Podstavec pod modul pojízdný**

- celonerezové provedení
- 2x nebržděné kolo
- 2x bržděné kolo

Index	Označení	Rozměr cm	Cena bez DPH
00003158	PO - 30/M	33 x 51 x 65	5 890,-
00003162	PO - 60/M	66 x 51 x 65	6 890,-

**5 290,-****6 390,-****5 890,-****6 890,-****HOT DOGY****HD - 1 Hot-dog 1 trn**

- jednotrnový ohřívač rohlíků
- celonerezové provedení
- vypínač a kontrolka chodu
- trn z leštěného hliníku
- průměr trnu 25 mm
- délka trnu 19 cm

Index	Označení	Rozměr cm	Napětí	Výkon kW	Hmotnost kg	Cena bez DPH
00001447	HD - 1	22 x 22 x 25	230 V / 50 Hz	0,1	2	1 990,-

**1 990,-****HD - 2 Hot-dog 2 trny**

- dvoutrnový ohřívač rohlíků
- celonerezové provedení
- vypínač a kontrolka chodu
- trn z leštěného hliníku
- průměr trnu 25 mm
- délka trnu 19 cm

Index	Označení	Rozměr cm	Napětí	Výkon kW	Hmotnost kg	Cena bez DPH
00001448	HD - 2	22 x 22 x 25	230 V / 50 Hz	0,1	2,2	2 190,-

**2 190,-****HD - 3 Hot-dog 3 trny**

- třítrnový ohřívač rohlíků
- celonerezové provedení
- vypínač a kontrolka chodu
- trn z leštěného hliníku
- průměr trnu 25 mm
- délka trnu 19 cm
- přepínač výkonu ohřevu trnů

Index	Označení	Rozměr cm	Napětí	Výkon kW	Hmotnost kg	Cena bez DPH
00001449	HD - 3	22 x 22 x 25	230 V / 50 Hz	0,1	2,5	2 299,-

**2 299,-**

## HD - 4 Hot-dog 4 trny

- čtyřtrnový ohřivač rohlíků
- celonerezové provedení
- vypínač a kontrolka chodu
- trn z leštěného hliníku
- průměr trnu 25 mm
- délka trnu 19 cm



3 090,-



Index	Označení	Rozměr cm	Napětí	Výkon kW	Hmotnost kg	Cena bez DPH
00001452	HD - 4	26 x 30 x 29	230 V / 50 Hz	0,1	4,3	3 090,-

## HD - N Hot-dog nádoba

- ohřívací nádoba samostatná
- celonerezové provedení
- kontrolka zapnutí
- děrované dno a dělicí příčka nádoby



5 999,-



Index	Označení	Rozměr cm	Mísa ø cm	Napětí	Výkon kW	Hmotnost kg	Rozsah teplot °C	Cena bez DPH
00001458	HD - N	30 x 26 x 34	19,35 x 24	230 V / 50 Hz	1	6	50-90	5 999,-

## HD - 3N Hot-dog 3 trny + nádoba

### HD-03NK Hot-dog 4 trny + nádoba s košíkem

- celonerezové provedení
- vypínač a kontrolka chodu
- skleněná nádoba na ohřev párků
- samostatné vyhřívání hrotů a nádoby
- trny z leštěného hliníku
- průměr trnu 25 mm
- délka trnu 19 cm
- děrované dno a dělicí příčka nádoby



7 190,-



8 190,-



Index	Označení	Rozměr cm	Mísa ø cm	Napětí	Výkon kW	Hmotnost kg	Rozsah teplot °C	Cena bez DPH
00001450	HD - 3N	30 x 48 x 35	19,35 x 24	230 V / 50 Hz	1,1	9	50-90	7 190,-
00001451	HD-03NK	30 x 48 x 35	19,35 x 24	230 V / 50 Hz	1,1	9	50-90	8 190,-

## HD - 4N Hot-dog 4 trny + nádoba

### HD - 4NK Hot-dog 4 trny + nádoba + košík

- celonerezové provedení
- vypínač a kontrolka chodu
- skleněná nádoba na ohřev párků
- samostatné vyhřívání hrotů a nádoby
- trny z leštěného hliníku
- průměr trnu 25 mm
- délka trnu 19 cm
- děrované dno a košík



7 990,-



8 490,-



Index	Označení	Rozměr cm	Mísa ø cm	Napětí	Výkon kW	Hmotnost kg	Rozsah teplot °C	Cena bez DPH
00001453	HD - 4N	30 x 48 x 35	19,35 x 24	230 V / 50 Hz	1,1	9	50-90	7 990,-
00005542	HD - 4NK	30 x 48 x 35	19,35 x 24	230 V / 50 Hz	1,1	9	50-90	8 490,-

## košík

## K - košík pro HD-N

- košík navíc pro HD - 3,4 N

Index	Označení	Rozměr cm	Cena bez DPH
00001456	košík	ø 19,35 x 24	909,-



909,-

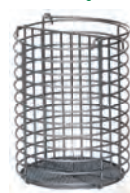

## WE - 12

## Ohřívač uzenin

## WEV - 12

## Ohřívač uzenin s výpustí

- celonerezové provedení
- topná tělesa vně vany
- síťový vypínač
- kontrolka chodu a vyhřátí
- odklopné víko
- falešné dno děrované



4 890,-



5 890,-

Index	Označení	Rozměr cm	Rozměr vany cm	Napětí	Výkon kW	Hmotnost kg	Rozsah teplot °C	Cena bez DPH
00005198	WE - 12	27 x 33 x 22	GN 1/2 - 150	230 V / 50 Hz	1	6	50-90	4 890,-
00005200	WEV - 12	27 x 33 x 22	GN 1/2 - 150	230 V / 50 Hz	1	6	50-90	5 890,-

## WE - 11

## Ohřívač uzenin

## WEV - 11

## Ohřívač uzenin s výpustí

- celonerezové provedení
- topná tělesa vně vany
- síťový vypínač
- kontrolka chodu a vyhřátí
- samostatné ovládání pro každou vanu
- odklopné víko
- falešné dno děrované



8 890,-



9 890,-

Index	Označení	Rozměr cm	Rozměr vany cm	Napětí	Výkon kW	Hmotnost kg	Rozsah teplot °C	Cena bez DPH
00005197	WE - 11	54 x 33 x 22	2x GN 1/2 - 150	230 V / 50 Hz	2	11	50-90	8 890,-
00005199	WEV - 11	54 x 33 x 22	2x GN 1/2 - 150	230 V / 50 Hz	2	11	50-90	9 890,-

## OPÉKAČE PÁRKŮ

## CW - 6

## Opékač párků s rolnami - 6 rolen

- celonerezové provedení
- přepínač výkonu
- vypínač pohonu rolen
- kontrolka zapnutí a chodu

Index	Označení	Rozměr cm	Napětí	Výkon kW	Hmotnost kg	Provedení	Cena bez DPH
00000397	CW - 6	46 x 27 x 20	230 V / 50 Hz	1,35	9	6 rolen	16 590,-



16 590,-



## CW - 8

## Opékač párků s rolnami - 8 rolen

- celonerezové provedení
- přepínač výkonu
- vypínač pohonu rolen
- kontrolka zapnutí a chodu

Index	Označení	Rozměr cm	Napětí	Výkon kW	Hmotnost kg	Provedení	Cena bez DPH
00000407	CW - 8	46 x 35 x 20	230 V / 50 Hz	1,8	11	8 rolen	18 290,-



18 290,-





## GYROSY

- DE - 1 A** Gyros elektrický, jehla 36 cm
- DE - 2 A** Gyros elektrický, jehla 52 cm
- DE - 3 A** Gyros elektrický, jehla 68 cm
- DE - 4 A** Gyros elektrický, jehla 84 cm

- třístupeňové ovládání pro jednotlivé sekce
- motor jehly uložen dole
- regulace vzdálenosti topidel od jehly
- hlavní vypínač
- možnost naklánění jehly
- použitelná výška jehly: 36 - 84 cm

Index	Označení	Rozměr cm	Kapacita kg	Napětí	Výkon kW	Cena bez DPH
00000437	DE - 1 A	53 x 64 x 67	25	400 V /3N/ 50 Hz	4,9	19 990,-
00000438	DE - 2 A	53 x 64 x 83	50	400 V /3N/ 50 Hz	6,6	22 990,-
00000439	DE - 3 A	53 x 64 x 99	70	400 V /3N/ 50 Hz	9,9	26 790,-
00000440	DE - 4 A	53 x 64 x 115	90	400 V /3N/ 50 Hz	11,5	29 990,-



19 990,-

22 990,-

26 790,-

29 990,-

- DG - 4 A** Gyros plynový, jehla 36 cm
- DG - 6 A** Gyros plynový, jehla 52 cm
- DG - 8 A** Gyros plynový, jehla 68 cm
- DG - 10 A** Gyros plynový, jehla 84 cm

- samostatné ovládání pro jednotlivé sekce
- výkon hořáku regulovatelný od minima do max.
- motor jehly uložen dole
- regulace vzdálenosti topidel od jehly
- použitelná výška jehly: 36 - 84 cm
- dodáváno v provedení PB + trysky ZP

Index	Označení	Rozměr cm	Kapacita kg	Výkon kW	Cena bez DPH
00000496	DG - 4 A	53 x 64 x 67	25	7	24 490,-
00000497	DG - 6 A	53 x 64 x 83	50	10,5	27 890,-
00000498	DG - 8 A	53 x 64 x 99	70	14	31 590,-
00000499	DG - 10 A	53 x 64 x 115	90	17,5	36 990,-



24 490,-

27 890,-

31 590,-

36 990,-

- A - 1** Jehla A-1, pro DE-1A / DG-4A
- A - 2** Jehla A-2, pro DE-2A / DG-6A
- A - 3** Jehla A-3, pro DE-3A / DG-8A
- A - 4** Jehla A-4, pro DE-4A / DG-10A

Index	Označení	Rozměr cm	Cena bez DPH
00000001	A - 1	45,5	2 590,-
00000002	A - 2	61,5	2 790,-
00000006	A - 3	78	2 990,-
00000007	A - 4	94	3 290,-



2 590,-

2 790,-

2 990,-

3 290,-



## PALAČINKOVAČE

### CRE - 135 Palačinkovač jednoduchý

7 990,-

- litinová plotna smaltovaná
- průměr 35 cm
- kontrolka chodu a vyhřátí



Index	Označení	Rozměr cm	Rozměr desky cm	Napětí	Výkon kW	Hmotnost kg	Rozsah teplot °C	Cena bez DPH
00000381	CRE - 135	38 x 38 x 19	ø 35	230 V / 50 Hz	2,4	12	50-270	7 990,-

### CRE - 235 Palačinkovač dvojitý

15 590,-

- litinová plotna smaltovaná
- průměr 35 cm
- kontrolka chodu a vyhřátí



Index	Označení	Rozměr cm	Rozměr desky cm	Napětí	Výkon kW	Hmotnost kg	Rozsah teplot °C	Cena bez DPH
00006979	CRE - 235	76 x 38 x 19	2x ø 35	230 V / 50 Hz	4,4	29	50-270	15 590,-

## TOASTERY

### TN - 30 Toaster průběžný



36 990,-

- celonerezové provedení
- přepínač výkonu
- vypínač pohonu pásu
- rozměr pásu : 30 x 42 cm
- doba opékání : 100 sec
- kontrolka zapnutí a chodu



Index	Označení	Rozměr cm	Rozměr roštu cm	Napětí	Výkon kW	Cena bez DPH
00004520	TN - 30	49 x 54 x 40	30 x 42	230 V / 50 Hz	3,2	36 990,-

### TN - 30 plus Toaster průběžný s regulací



39 990,-

- celonerezové provedení
- přepínač výkonu pro horní a dolní těleso samostatně
- vypínač pohonu pásu
- plynulá regulace rychlosti posuvu pásu
- rozměr pásu : 30 x 50 cm
- doba opékání : 60 – 240 sec
- kontrolky chodu jednotlivých těles



Index	Označení	Rozměr cm	Rozměr roštu cm	Napětí	Výkon kW	Cena bez DPH
00004519	TN - 30 plus	49 x 54 x 40	30 x 50	230 V / 50 Hz	3,2	39 990,-

### T - 920 Toaster 2x kleště, rošt

- celonerezové provedení
- časovač 1-15 min. + nekonečno
- 2x toastovací kleště
- grilovací rošt
- záchytná miska na strouhanku
- kontrolka chodu a zapnutí
- nezávislé ovládání topných těles
- odnímatelná zadní stěna

Index	Označení	Rozměr cm	Rozměr roštu cm	Napětí	Výkon kW	Hmotnost kg	Cena bez DPH
00004293	T - 920	39,5 x 25 x 28,5	24 x 22	230 V / 50 Hz	1,6	8	4 590,-



4 590,-

### T - 930 Toaster 3x kleště, rošt

- celonerezové provedení
- časovač 1-15 min. + nekonečno
- 3x toastovací kleště
- grilovací rošt
- záchytná miska na strouhanku
- kontrolka chodu a zapnutí
- nezávislé ovládání topných těles
- odnímatelná zadní stěna

Index	Označení	Rozměr cm	Rozměr roštu cm	Napětí	Výkon kW	Hmotnost kg	Cena bez DPH
00004294	T - 930	45 x 25 x 28,5	34,5 x 22	230 V / 50 Hz	2	8	5 390,-



5 390,-

### T - 940 Toaster 4x kleště, rošt

- celonerezové provedení
- časovač 1-15 min. + nekonečno
- 4x toastovací kleště
- grilovací rošt
- záchytná miska na strouhanku
- kontrolka chodu a zapnutí
- nezávislé ovládání topných těles
- odnímatelná zadní stěna

Index	Označení	Rozměr cm	Rozměr roštu cm	Napětí	Výkon kW	Hmotnost kg	Cena bez DPH
00004295	T - 940	39,5 x 25 x 40	24 x 22	230 V / 50 Hz	2,4	11	6 590,-



6 590,-

### T - 960 Toaster 6x kleště, rošt

- celonerezové provedení
- časovač 1-15 min. + nekonečno
- 6x toastovací kleště
- grilovací rošt
- záchytná miska na strouhanku
- kontrolka chodu a zapnutí
- nezávislé ovládání topných těles
- odnímatelná zadní stěna

Index	Označení	Rozměr cm	Rozměr roštu cm	Napětí	Výkon kW	Hmotnost kg	Cena bez DPH
00004296	T - 960	45 x 25 x 40	34,5 x 22	230 V / 50 Hz	3	11	7 690,-



7 690,-

## STERILIZÁTORY NOŽŮ

- SA - 30** Sterilizátor nožů vodní
- SA - 30L** Sterilizátor nožů vodní - ovládání vlevo
- SA - 50** Sterilizátor nožů vodní větší
- SA - 50L** Sterilizátor nožů vodní větší - ovládání vlevo

- celonerezové provedení
- regulace teploty 30 – 90° C
- teploměr lázně
- hlavní vypínač
- připojení vody a odpadu
- kontrolka chodu a vyhřátí

Index	Označení	Rozměr cm	Napětí	Výkon kW	Rozsah teplot ° C	Cena bez DPH
00003853	SA - 30	38 x 13 x 40	230 V / 50 Hz	2	30-90	10 690,-
00003854	SA - 30L	38 x 13 x 40	230 V / 50 Hz	2	30-90	10 690,-
00003855	SA - 50	58 x 14 x 40	230 V / 50 Hz	2	30-90	11 590,-
00003856	SA - 50L	58 x 14 x 40	230 V / 50 Hz	2	30-90	11 590,-



### SUV - 66 Sterilizátor nožů s UV zářením

- celonerezové provedení
- dveře z methylakrylátu s ochranou proti UV záření
- UV germicidní lampa
- časovač 0 – 60 min
- kontrolka chodu
- 2x magnetická lišta pro uchycení nožů
- bezpečnostní mikropínač dveří

Index	Označení	Rozměr cm	Napětí	Výkon kW	Cena bez DPH
00004227	SUV - 66	66 x 20 x 66	230 V / 50 Hz	0,03	18 290,-



## VITRÍNY NA PEČIVO

- VEC 105** Vitrínka vyhříváná jednopatrová
- VEC 108** Vitrínka vyhříváná jednopatrová

- provedení jednopatrové
- regulace teploty 30-60° C
- zvlhčování
- oboustranné otevírání

Index	Označení	Rozměr cm	Napětí	Výkon kW	Hmotnost kg	Rozsah teplot ° C	Cena bez DPH
00004949	VEC 105	50 x 35 x 27	230 V / 50 Hz	0,4	9	30-60	6 990,-
00004950	VEC 108	80 x 35 x 27	230 V / 50 Hz	0,7	10,5	30-60	9 590,-



- VEC 205** Vitrínka vyhříváná dvoupatrová
- VEC 208** Vitrínka vyhříváná dvoupatrová

- provedení dvoupatrové
- regulace teploty 30-60° C
- zvlhčování
- oboustranné otevírání

Index	Označení	Rozměr cm	Napětí	Výkon kW	Hmotnost kg	Rozsah teplot ° C	Cena bez DPH
00004951	VEC 205	50 x 35 x 41	230 V / 50 Hz	0,4	9	30-60	8 990,-
00004952	VEC 208	80 x 35 x 41	230 V / 50 Hz	0,7	10,5	30-60	10 990,-



**VEN 105 Vitrínka neutrální jednopatrová****VEN 108 Vitrínka neutrální jednopatrová**

- provedení jednopatrové
- oboustranné otevírání

**3 999,-****4 999,-**

Index	Označení	Rozměr cm	Hmotnost kg	Cena bez DPH
00004964	VEN 105	50 x 35 x 20	5	3 999,-
00004965	VEN 108	80 x 35 x 20	5	4 999,-

**VEN 205 Vitrínka neutrální dvoupatrová****VEN 208 Vitrínka neutrální dvoupatrová**

- provedení dvoupatrové
- oboustranné otevírání

**5 990,-****7 090,-**

Index	Označení	Rozměr cm	Hmotnost kg	Cena bez DPH
00004966	VEN 205	50 x 35 x 37	5	5 990,-
00004967	VEN 208	80 x 35 x 37	10,5	7 090,-

**MIKROVLNNÁ TROUBA****MWO - PE - 25 Mikrovlnná trouba**

- provedení celonerezové
- digitální ovládání
- programovatelná, 20 programů
- bez otočného talíře
- ohřev potravin
- vaření potravin
- rozmrazování potravin

**5 990,-**

Index	Označení	Rozměr cm	Vnitřní rozměr cm	Objem l	Napětí	Výkon kW	Cena bez DPH
00002597	MWO - PE - 25	52 x 43 x 32	36 x 33 x 21	25	230 V / 50 Hz	1,5	5 990,-

**KOTLÍK NA POLÉVKU****KNP - 1 Kotlík na polévku**

- ohřev polévky
- rozměr kotlíku : Ø 21 x 32 cm

**2 450,-**

Index	Označení	Rozměr cm	Objem l	Napětí	Výkon kW	Barva	Cena bez DPH
00001690	KNP - 1	Ø 34 x 36	8	230 V / 50 Hz	0,5	černá	2 450,-



**Barové zařízení + kávovary..... 32**

barové zařízení ..... 33

kávovary + příslušenství ..... 34



**barové zařízení + kávovary**



### FR - 1P Frapovač

5 490,-

### FR - 2P Frapovač dvojitý - 2 nádoby

10 190,-

- 1 nádoba - polykarbonát
- objem 1 litr

Index	Označení	Rozměr cm	Objem l	Napětí	Výkon kW	Cena bez DPH
00000973	FR - 1P	22 x 20 x 45	1	230 V / 50 Hz	0,3	5 490,-
00000974	FR - 2P	22 x 33 x 45	2 x 1	230 V / 50 Hz	0,6	10 190,-



### FRP - 150 Mixér

6 790,-

### FRP2 - 150 Mixér dvojitý - 2 nádoby

12 290,-

- tělo z lehké slitiny
- nerezové nože
- objem : 1,5 litru
- nádoba polykarbonátová

Index	Označení	Rozměr cm	Objem l	Napětí	Výkon kW	Cena bez DPH
00000975	FRP - 150	21 x 21 x 46	1,5	230 V / 50 Hz	0,6	6 790,-
00000976	FRP2 - 150	35 x 21 x 46	2 x 1,5	230 V / 50 Hz	2 x 0,6	12 290,-



### TRGM Drtič ledu

9 999,-

- tělo z lehké slitiny
- nádoba nerezová

Index	Označení	Rozměr cm	Napětí	Výkon kW	Cena bez DPH
00004712	TRGM	21 x 23 x 46	230 V / 50 Hz	0,15	9 999,-



### AGR Odšťavňovač

7 790,-

- tělo z lehké slitiny
- miska a hlava v nerezovém provedení
- polykarbonátový ochranný kryt proti postříku
- odnímatelná hlava a sítko
- hlava na citróny a ostatní citrusové plody

Index	Označení	Rozměr cm	Napětí	Výkon kW	Cena bez DPH
00000021	AGR	23 x 20 x 34	230 V / 50 Hz	0,25	7 790,-



### TRG Drtič ledu

12 990,-

- tělo z lehké slitiny
- bezpečností pojistka

Index	Označení	Rozměr cm	Napětí	Výkon kW	Cena bez DPH
00004711	TRG	45 x 21 x 23	230 V / 50 Hz	0,3	12 990,-



## EMC 1P/B/C Kávovar jednopákový - černý

40 990,-

## EMC 1P/W/C Kávovar jednopákový - dřevo

42 990,-

- 1 páka
- kapacita bojleru: 6 l
- počet káv za hodinu: 150 \*
- el. ovládaní
- autom. dopouštění vody
- zabudovaný kapučinátor
- zabudované čerpadlo pro nasávání vody - vhodné pro catering



B - provedení černé  
W - provedení imitace dřeva vzor WENGE  
C - se zabudovaným kapučinátorem  
\* - při obsluze zkušeným baristou



Index	Označení	Rozměr cm	Objem boileru l	Napětí	Výkon kW	Barva	Cena bez DPH
00006478	EMC 1P/B/C	50 x 60 x 51	6	230 V / 50 Hz	2,9	černa	40 990,-
00006230	EMC 1P/W/C	50 x 60 x 51	6	230 V / 50 Hz	2,9	dřevo	42 990,-

## EMC 1P/B/M/C Kávovar jednopákový s mlýnkem - černý

47 990,-

## EMC 1P/W/M/C Kávovar jednopákový s mlýnkem - dřevo

49 990,-

- 1 páka
- kapacita bojleru: 6 l
- počet káv za hodinu: 150 \*
- el. ovládaní
- autom. dopouštění vody
- zabudovaný mlýnek
- zabudovaný kapučinátor
- zabudované čerpadlo pro nasávání vody - vhodné pro catering



B - provedení černé  
W - provedení imitace dřeva vzor WENGE  
M - se zabudovaným mlýnkem  
C - se zabudovaným kapučinátorem  
\* - při obsluze zkušeným baristou



Index	Označení	Rozměr cm	Objem boileru l	Napětí	Výkon kW	Barva	Cena bez DPH
00006230	EMC 1P/B/M/C	50 x 60 x 69	6	230 V / 50 Hz	3,3	černa	47 990,-
00007173	EMC 1P/W/M/C	50 x 60 x 69	6	230 V / 50 Hz	3,3	dřevo	49 990,-

## EMC 2P/B/C Kávovar dvoupákový - černý

49 390,-

## EMC 2P/W/C Kávovar dvoupákový - dřevo

51 190,-

- 2 páky
- kapacita bojleru: 6 l
- počet káv za hodinu: 300 \*
- el. ovládaní
- autom. dopouštění vody
- zabudovaný kapučinátor
- zabudované čerpadlo pro nasávání vody - vhodné pro catering



B - provedení černé  
W - provedení imitace dřeva vzor WENGE  
C - se zabudovaným kapučinátorem  
\* - při obsluze zkušeným baristou



Index	Označení	Rozměr cm	Objem boileru l	Napětí	Výkon kW	Barva	Cena bez DPH
00006479	EMC 2P/B/C	50 x 60 x 51	6	230 V / 50 Hz	2,9	černa	49 390,-
00007174	EMC 2P/W/C	50 x 60 x 51	6	230 V / 50 Hz	2,9	dřevo	51 190,-

**EC 2P/B/D/C Kávovar dvoupákový - černý****58 990,-****EC 2P/W/D/C Kávovar dvoupákový - dřevo****59 490,-**

- 2 páky
- kapacita bojleru: 11,5 l
- počet káv za hodinu: 300 \*
- el. ovládaní
- autom. dopouštění vody
- zabudovaný el. displej s počítadlem
- zabudovaný kapučinátor
- zabudované čerpadlo pro nasávání vody - vhodné pro catering

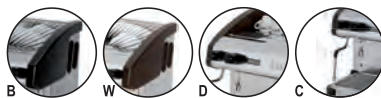

B - provedení černé  
 W - provedení imitace dřeva - vzor WENGE  
 D - se zabudovaným digitálním displejem / počítadlem  
 C - se zabudovaným kapučinátorem  
 \* - při obsluze zkušeným baristou



Index	Označení	Rozměr cm	Objem boileru l	Napětí	Výkon kW	Barva	Cena bez DPH
00006803	EC 2P/B/D/C	71 x 60 x 51	11,5	230 V / 50 Hz	3,2	černa	58 990,-
00006804	EC 2P/W/D/C	71 x 60 x 51	11,5	230 V / 50 Hz	3,2	dřevo	59 490,-

**BRASIL INOX Mlýnek na kávu****8 570,-**

- dávkovač kávy
- mechanické počítadlo dávek kávy
- zásobník na 1 kg kávových zrn
- zásobník na 300 g mleté kávy
- dávkovač 5 - 12 g



Index	Označení	Rozměr cm	Napětí	Výkon kW	Cena bez DPH
00006480	BRASIL INOX	21 x 38 x 47	230 V / 50 Hz	0,275	8 570,-

**WD/EMC 12P Podstavec****3 850,-****WD/EC 12P Podstavec dvojitý****7 390,-**

- zásuvka pro kávový odpad



Index	Označení	Rozměr cm	Cena bez DPH
00006481	WD/EMC 12P	50 x 60 x 8	3 850,-
00006802	WD/EC 12P	71 x 60 x 8	7 390,-



**Distribuce jídel ..... 36**

vitríny chladicí a ohřívací ..... 37

vodní lázně pojízdné ..... 39

ohříváče talířů ..... 40

podnosy ..... 40

gastronádoby ..... 41



**Distribuce jídel**



**ES - Green 3 Vitrína chladicí GN 3-1/1**

**56 490,-**

**ES - Green 4 Vitrína chladicí GN 4-1/1**

**59 189,-**

**ES - Green 6 Vitrína chladicí GN 6-1/1**

**72 990,-**

- moderní hranatý design
- možnost nabídky různých barev dle RAL
- 4 pojízdná kolečka (bržděná)
- kapacita 3x, 4x a 6x GN 1/1 - hl. 200 mm
- udržování potravin od +4° C do +8° C
- sklo nad úložným prostorem
- možnost sestavy výdejních linek
- diodové osvětlení
- možnost objednat boční manipulační plochy
- GN nejsou součástí dodávky
- standardní barva ●, na objednávku ● bez příplatku
- barvy RAL za příplatek 10%



barvy RAL



3 varianty uložení GN v jedné vaně

Index	Označení	Rozměr cm	Napětí	Výkon kW	Hmotnost kg	Počet van	Barva	Ovládání	Rozsah teplot °C	Kapacita GN	Cena bez DPH
00007344	ES - Green 3	117 x 65 x 149	230 V / 50 Hz	0,272	96	1	světlá třešeň	digitální	4-8	3x 1/1-200	56 490,-
00007060	ES - Green 4	150 x 65 x 149	230 V / 50 Hz	0,272	134	1	světlá třešeň	digitální	4-8	4x 1/1-200	59 189,-
00007345	ES - Green 6	215 x 65 x 149	230 V / 50 Hz	0,341	139	1	světlá třešeň	digitální	4-8	6x 1/1-200	72 990,-

**ES - red 3 Vitrína vyhříváná GN 3-1/1**

**63 790,-**

**ES - red 4 Vitrína vyhříváná GN 4-1/1**

**71 190,-**

**ES - red 6 Vitrína vyhříváná GN 6-1/1**

**89 990,-**

- moderní hranatý design
- možnost nabídky různých barev dle RAL
- 4 pojízdná kolečka (bržděná)
- kapacita 3x, 4x a 6x GN 1/1 - hl. 200 mm
- možnost sestavy výdejních linek
- ohřev potravin ve vodní lázni a za pomoci vrchních halogenových světel
- udržování potravin od 30° C do 90° C
- alarm hladiny vody, vypouštěcí ventil vody
- možnost objednat boční manipulační plochy
- GN nejsou součástí dodávky
- standardní barva ●, na objednávku ● bez příplatku
- barvy RAL za příplatek 10%



barvy RAL

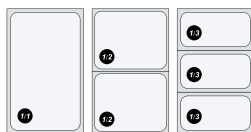

3 varianty uložení GN v jedné vaně

Index	Označení	Rozměr cm	Napětí	Výkon kW	Hmotnost kg	Počet van	Barva	Ovládání	Rozsah teplot °C	Kapacita GN	Cena bez DPH
00007346	ES - red 3	117 x 65 x 149	230 V / 50 Hz	2,2	92	1	světlá třešeň	digitální	30-90	3x 1/1-200	63 790,-
00007061	ES - red 4	150 x 65 x 149	230 V / 50 Hz	3,05	115	1	světlá třešeň	digitální	30-90	4x 1/1-200	71 190,-
00007347	ES - red 6	215 x 65 x 149	230 V / 50 Hz	4,4	140	1	světlá třešeň	digitální	30-90	6x 1/1-200	89 990,-



**SCOW3 Police dřevěná 3**

**3 490,-**

**SCOW4 Police dřevěná 4**

**4 590,-**

**SCOW6 Police dřevěná 6**

**5 190,-**

- standardní barva ●, na objednávku ● bez příplatku
- barvy RAL za příplatek 10%



Index	Označení	Rozměr cm	Cena bez DPH
00007220	SCOW3	117 x 22	3 490,-
00007221	SCOW4	150 x 22	4 590,-
00007222	SCOW6	215 x 22	5 190,-



**SCOX3 Police nerezová 3**

**3 990,-**

**SCOX4 Police nerezová 4**

**5 249,-**

**SCOX6 Police nerezová 6**

**6 690,-**

Index	Označení	Cena bez DPH
00007223	SCOX3	3 990,-
00007224	SCOX4	5 249,-
00007225	SCOX6	6 690,-



- Chladicí a vyhřívací vitríny jsou nevhodnějším zařízením pro uchovávání a výdeje pokrmů v jakémkoliv potravinářském provozu.
- Nabízíme moderní hranatý design různých barev dle RAL i s možností objednání přídatných bočních ploch.
- Vitríny jsou vybaveny čtyřmi pojezdovými kolečky, která samozřejmě jsou bržděná.
- U vyhřívacích vitrín je ohřev potravin zajištěn pomocí vodní lázně a vrchních halogenových světel, která zajistí teplotu pokrmu od +30° C do +90° C.
- Chladicí vitrina je vybavena chladicí jednotkou, která zajistí teplotu pokrmu od +4° C do +8° C.
- Vitrína je lehce ovladatelná, díky řídicí jednotce se na displeji zobrazuje teplota a další probíhající operace stroje. Pokud uvažujete o zpestření a vylepšení Vašeho potravinářského provozu, jsou tyto vitríny nevhodnějším způsobem jak toho dosáhnout.
- Výhody oproti konkurenci: nízká spotřeba energie díky plochým tělesům.

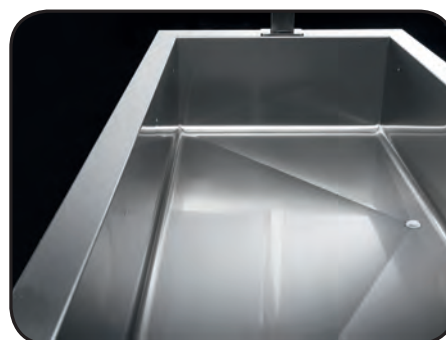

## POJÍZDNÉ VODNÍ LÁZNĚ

**VLPD - 2120 Pojízdné vodní lázně - ovládání na delší straně**

**14 890,-**

**VLPK - 2120 Pojízdné vodní lázně - ovládání na kratší straně**

**14 890,-**

- 2 vany pro GN 1/1-200 h
- regulace teploty 30° C až 90° C
- kontrolka zapnutí a vyhřátí lázně
- topné těleso pod dnem vany
- rozvodná deska mezi tělesem a vanou

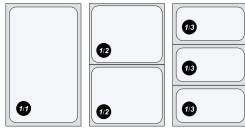

3 varianty uložení GN  
v jedné vaně



Index	Označení	Rozměr cm	Napětí	Výkon kW	Hmotnost kg	Počet van	Ovládání	Kapacita GN	Cena bez DPH
00006153	VLPD - 2120	85 x 68 x 90	230 V / 50 Hz	1,4	39	2	delší strana	2x GN 1/1 - 200	14 890,-
00006155	VLPK - 2120	91 x 65 90	230 V / 50 Hz	1,4	39	2	kratší strana	2x GN 1/1 - 200	14 890,-

**VLPD - 3120 Pojízdné vodní lázně - ovládání na delší straně**

**19 990,-**

**VLPK - 3120 Pojízdné vodní lázně - ovládání na kratší straně**

**19 990,-**

- 3 vany pro GN 1/1-200 h
- regulace teploty 30° C až 90° C
- kontrolka zapnutí a vyhřátí lázně
- topné těleso pod dnem vany
- rozvodná deska mezi tělesem a vanou



3 varianty uložení GN  
v jedné vaně



Index	Označení	Rozměr cm	Napětí	Výkon kW	Hmotnost kg	Počet van	Ovládání	Kapacita GN	Cena bez DPH
00005484	VLPD - 3120	125 x 68 x 90	230 V / 50 Hz	2,1	54	3	delší strana	3x GN 1/1 - 200	19 990,-
00005483	VLPK - 3120	131 x 65 x 90	230 V / 50 Hz	2,1	54	3	kratší strana	3x GN 1/1 - 200	19 990,-

**VLPD - 4120 Pojízdné vodní lázně - ovládání na delší straně**

**25 290,-**

**VLPK - 4120 Pojízdné vodní lázně - ovládání na kratší straně**

**25 290,-**

- 4 vany pro GN 1/1-200 h
- regulace teploty 30° C až 90° C
- kontrolka zapnutí a vyhřátí lázně
- topné těleso pod dnem vany
- rozvodná deska mezi tělesem a vanou



3 varianty uložení GN  
v jedné vaně



Index	Označení	Rozměr cm	Napětí	Výkon kW	Hmotnost kg	Počet van	Ovládání	Kapacita GN	Cena bez DPH
00006129	VLPD - 4120	166 x 68 x 90	230 V / 50 Hz	2,8	69	4	delší strana	4x GN 1/1 - 200	25 290,-
00006156	VLPK - 4120	171 x 65 x 90	230 V / 50 Hz	2,8	69	4	kratší strana	4x GN 1/1 - 200	25 290,-

## OHŘÍVAČE TALÍŘŮ

### OTS - 45 Ohřivače talířů

- celonerezové provedení
- dvojitý plášť
- 1 dveře
- 1 nastavitelná police
- max. kapacita: 30 talířů, Ø 350 mm

6 990,-



Index	Označení	Rozměr cm	Kapacita ks	Napětí	Výkon kW	Hmotnost kg	Rozsah teplot °C	Cena bez DPH
00002846	OTS - 45	40 x 42 x 56	30 talířů	230 V / 50 Hz	0,4	19	30-90	6 990,-

### OTS - 48 Ohřivače talířů

- celonerezové provedení
- dvojitý plášť
- 1 dveře
- 1 nastavitelná police
- max. kapacita: 60 talířů, Ø 350 mm

7 990,-



Index	Označení	Rozměr cm	Kapacita ks	Napětí	Výkon kW	Hmotnost kg	Rozsah teplot °C	Cena bez DPH
00002847	OTS - 48	40 x 42 x 86	60 talířů	230 V / 50 Hz	0,75	25,5	30-90	7 990,-

### OTS - 78 Ohřivače talířů

- celonerezové provedení
- dvojitý plášť
- 2 dveře
- 1 nastavitelná police
- max. kapacita: 120 talířů, Ø 350 mm

13 690,-



Index	Označení	Rozměr cm	Kapacita ks	Napětí	Výkon kW	Hmotnost kg	Rozsah teplot °C	Cena bez DPH
00002848	OTS - 78	80 x 42 x 86	120 talířů	230 V / 50 Hz	1,5	44	30-90	13 690,-

## PODNOŠY

- FF malý Podnosy fast food malý**
- FF střední Podnosy fast food střední**
- FF střední Podnosy fast food střední s úchopy**
- FF velký Podnosy fast food velký**

79,-

109,-

109,-

111,-

- polypropylen

Index	Označení	Rozměr cm	Barva	Cena bez DPH
00003188	FF malý	27 x 36,5	šedý	79,-
00003189	FF střední	30,7 x 43,5	šedý	109,-
00003190	FF střední s úchopy	30,7 x 44	šedý	109,-
00003191	FF velký	35,5 x 47	šedý	111,-

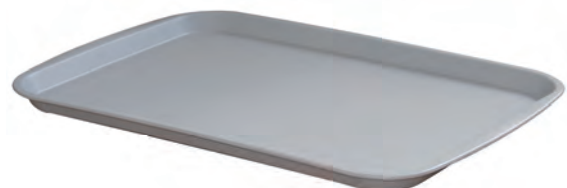

## RF-GN-1/1 plné gastronádoby

Index	Označení	Rozměr cm	Objem l	Cena bez DPH
00006748	GN - 1/1-20	53 x 32,5 x 2		289,-
00006749	GN - 1/1-40	53 x 32,5 x 4		309,-
00006750	GN - 1/1-65	53 x 32,5 x 6,5	8,8	389,-
00006752	GN - 1/1-100	53 x 32,5 x 10	13,7	439,-
00006753	GN - 1/1-150	53 x 32,5 x 15	20	629,-
00006754	GN - 1/1-200	53 x 32,5 x 20	27,8	799,-



## RF-GN-1/2 plné gastronádoby

Index	Označení	Rozměr cm	Objem l	Cena bez DPH
00006760	GN - 1/2-20	26,5 x 32,5 x 2		169,-
00006761	GN - 1/2-40	26,5 x 32,5 x 4		189,-
00006762	GN - 1/2-65	26,5 x 32,5 x 6,5	4	239,-
00006763	GN - 1/2-100	26,5 x 32,5 x 10	6,1	289,-
00006764	GN - 1/2-150	26,5 x 32,5 x 15	9,2	379,-
00006765	GN - 1/2-200	26,5 x 32,5 x 20	12	519,-



## RF-GN-1/3 plné gastronádoby

Index	Označení	Rozměr cm	Objem l	Cena bez DPH
00006766	GN - 1/3-40	17,6 x 32,5 x 4	1	149,-
00006767	GN - 1/3-65	17,6 x 32,5 x 6,5	2,4	169,-
00006768	GN - 1/3-100	17,6 x 32,5 x 10	3,5	199,-
00006769	GN - 1/3-150	17,6 x 32,5 x 15	5,4	309,-
00006770	GN - 1/3-200	17,6 x 32,5 x 20	7,2	389,-



## RF-GN-1/4 plné gastronádoby

Index	Označení	Rozměr cm	Objem l	Cena bez DPH
00006771	GN - 1/4-65	26,5 x 16,2 x 6,5	1,7	149,-
00006772	GN - 1/4-100	26,5 x 16,2 x 10	2,5	179,-
00006773	GN - 1/4-150	26,5 x 16,2 x 15	3,8	279,-
00006774	GN - 1/4-200	26,5 x 16,2 x 20	4,8	359,-



## RF-GN-1/6 plné gastronádoby

Index	Označení	Rozměr cm	Objem l	Cena bez DPH
00006775	GN - 1/6-100	17,6 x 16,2 x 10	1,5	169,-
00006776	GN - 1/6-150	17,6 x 16,2 x 15	2,3	219,-
00006777	GN - 1/6-200	17,6 x 16,2 x 20	3,2	379,-



## Příprava masa a zeleniny ..... 42

nářezové stroje .....	43
masomlýnky a tenderizér .....	44
krouhač zeleniny + disky .....	44
plastové desky .....	47
plastové příslušenství .....	48



# Příprava masa a zeleniny



### GS - 220 N Nářezový stroj

6 590,-

- tlakový odlitek z hliníkové slitiny
- řemíkový převod
- speciální antiadhezní úprava nože
- řezný stůl uložen šikmo
- přídatné brusné zařízení v ceně
- doba chodu 10 min. / 5 min. odpočinek



Index	Označení	Rozměr cm	Nůž ø mm	Řez ø mm	Nastavení tloušťky (mm)	Napětí	Výkon kW	Cena bez DPH
00001357	GS - 220 N	37 x 46 x 32	22	16	0 - 16	230 V / 50 Hz	0,15	6 590,-

### GS - 250 N Nářezový stroj

7 490,-

- tlakový odlitek z hliníkové slitiny
- řemíkový převod
- speciální antiadhezní úprava nože
- řezný stůl uložen šikmo
- přídatné brusné zařízení v ceně
- doba chodu 10 min. / 5 min. odpočinek



Index	Označení	Rozměr cm	Nůž ø mm	Řez ø mm	Nastavení tloušťky (mm)	Napětí	Výkon kW	Cena bez DPH
00001358	GS - 250 N	42 x 53 x 34	25	19	0 - 16	230 V / 50 Hz	0,16	7 490,-

### GS - 275 N Nářezový stroj

8 790,-

- tlakový odlitek z hliníkové slitiny
- řemíkový převod
- speciální antiadhezní úprava nože
- řezný stůl uložen šikmo
- přídatné brusné zařízení v ceně
- doba chodu 10 min. / 5 min. odpočinek



Index	Označení	Rozměr cm	Nůž ø mm	Řez ø mm	Nastavení tloušťky (mm)	Napětí	Výkon kW	Cena bez DPH
00005463	GS - 275 N	44 x 55 x 37	27,5	21,5	0 - 16	230 V / 50 Hz	0,16	8 790,-

## MASOMLÝNKY

### M - 12 Masomlýnek

10 990,-

- tělo – leštěný hliníkový odlitek
- násypka polykarbonát
- tlačný kolík z plastu
- vypínač zapnuto / vypnuto
- produkce: 150 kg / h
- zpětný chod pro uvolnění šneku
- pouze na syrové maso



Index	Označení	Rozměr cm	Napětí	Výkon kW	Cena bez DPH
00002208	M - 12	46 x 23 x 42,5	230 V / 50 Hz	0,37	10 990,-

## TENDERIZÉR

### ST-11 Tenderizér

48 990,-

- velmi robustní přístroj pro kontinální provoz
- zkracuje dobu tepelné úpravy až o 35%
- funkční desing umožňuje snadnou demontáž a čištění
- zařízení je vybaveno dvěma nástavci: - tenderizér : pro přípravu steaků, řízků - nezvětšuje průměr masa pouze zkráhčuje - maso je šťavnatější a křehčí - naklepávač : pro plátky, závitky - zvětšuje průměr masa a zkráhčuje ho



Index	Označení	Rozměr cm	Napětí	Výkon kW	Hmotnost kg	Cena bez DPH
00006533	ST-11	37 x 70 x 47	230 V / 50 Hz	0,6	15	48 990,-

## KROUHAČKY

### ZK - 50 Krouhač zeleniny

15 790,-

- nerezové tělo, odklopná hlava z hliníku
- bezpečnostní mikropínač
- velký výběr výměnných disků
- disky typu B a D je nutné kombinovat s disky typu E
- kapacita cca 200 kg / h

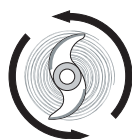

255 ot./min.



Index	Označení	Rozměr cm	Napětí	Výkon kW	Cena bez DPH
00005263	ZK - 50	22 x 49 x 52	230 V / 50 Hz	0,37	15 790,-

## DISKY PRO KROUHAČKU

<b>E1</b>	<b>Disk REDFOX E-1 - plátkovač</b>	<b>1 390,-</b>
<b>E2</b>	<b>Disk REDFOX E-2 - plátkovač</b>	<b>1 390,-</b>
<b>E3</b>	<b>Disk REDFOX E-3 - plátkovač</b>	<b>1 390,-</b>
<b>E4</b>	<b>Disk REDFOX E-4 - plátkovač</b>	<b>1 390,-</b>
<b>E5</b>	<b>Disk REDFOX E-5 - plátkovač</b>	<b>1 390,-</b>
<b>E6</b>	<b>Disk REDFOX E-6 - plátkovač</b>	<b>1 390,-</b>

Index	Označení	Rozměr cm	Cena bez DPH
00000532	E1	otvor 1 mm	1 390,-
00000535	E2	otvor 2 mm	1 390,-
00000536	E3	otvor 3 mm	1 390,-
00000537	E4	otvor 4 mm	1 390,-
00000538	E5	otvor 5 mm	1 390,-
00000539	E6	otvor 6 mm	1 390,-



<b>S1</b>	<b>Disk REDFOX S-1 - plátkovač na měkké plody</b>	<b>1 390,-</b>
<b>S2</b>	<b>Disk REDFOX S-2 - plátkovač na měkké plody</b>	<b>1 390,-</b>

Index	Označení	Rozměr cm	Cena bez DPH
00000546	S1	otvor 1 mm	1 260,-
00000547	S2	otvor 2 mm	1 260,-



<b>E8</b>	<b>Disk REDFOX E-8 - plátkovač</b>	<b>1 290,-</b>
<b>E10</b>	<b>Disk REDFOX E-10 - plátkovač</b>	<b>1 290,-</b>
<b>E14</b>	<b>Disk REDFOX E-14 - plátkovač</b>	<b>1 290,-</b>

Index	Označení	Rozměr cm	Cena bez DPH
00000540	E8	otvor 8 mm	1 290,-
00000533	E10	otvor 10 mm	1 290,-
00000534	E14	otvor 14 mm	1 290,-



<b>Z2</b>	<b>Disk REDFOX Z-2 - strouhač</b>	<b>1 290,-</b>
<b>Z3</b>	<b>Disk REDFOX Z-3 - strouhač</b>	<b>1 290,-</b>
<b>Z4</b>	<b>Disk REDFOX Z-4 - strouhač</b>	<b>1 290,-</b>
<b>Z7</b>	<b>Disk REDFOX Z-7 - strouhač</b>	<b>1 290,-</b>

Index	Označení	Rozměr cm	Cena bez DPH
00000551	Z2	otvor 2 mm	1 290,-
00000552	Z3	otvor 3 mm	1 290,-
00000553	Z4	otvor 4 mm	1 290,-
00000554	Z7	otvor 7 mm	1 290,-



**V****Disk REDFOX V - strouhač****1 290,-**

Index	Označení	Cena bez DPH
00000548	V	1 290,-

**H2,5 Disk REDFOX H-2,5 - hranolkovač****1 790,-****H4 Disk REDFOX H-4 - hranolkovač****1 790,-****H6 Disk REDFOX H-6 - hranolkovač****1 790,-****H8 Disk REDFOX H-8 - hranolkovač****1 790,-****H10 Disk REDFOX H-10 - hranolkovač****1 790,-**

Index	Označení	Rozměr cm	Cena bez DPH
00000542	H2,5	otvor 2,5 mm	1 790,-
00000543	H4	otvor 4 mm	1 790,-
00000544	H6	otvor 6 mm	1 790,-
00000545	H8	otvor 8 mm	1 790,-
00000541	H10	otvor 10 mm	1 790,-

**B6 Disk REDFOX B-6 - hranolkovač****1 790,-****B8 Disk REDFOX B-8 - hranolkovač****1 790,-****B10 Disk REDFOX B-10 - hranolkovač****1 790,-**

Index	Označení	Rozměr cm	Cena bez DPH
00000527	B6	otvor 6 x 6 mm	1 790,-
00000528	B8	otvor 8 x 8 mm	1 790,-
00000526	B10	otvor 10 x 10 mm	1 790,-

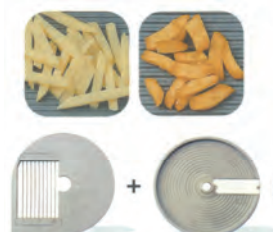
**D 8 x 8 Disk REDFOX D-8x8 - kostičkovač****2 290,-****D 10 x 10 Disk REDFOX D-10x10 - kostičkovač****2 290,-****D 12 x 12 Disk REDFOX D-12x12 - kostičkovač****2 290,-**

Index	Označení	Rozměr cm	Cena bez DPH
00000531	D 8 x 8	otvor 8 x 8 mm	2 290,-
00000529	D 10 x 10	otvor 10 x 10 mm	2 290,-
00000530	D 12 x 12	otvor 12 x 12 mm	2 290,-

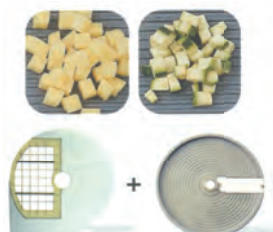

## PLASTOVÉ ŠPALKY A DESKY KRÁJECÍ

### DP - 53015 B Deska plastová bílá

399,-

### DP - 53015 Deska plastová barevná

429,-

- deska 50 x 32 cm
- síla desky 15 mm
- možnost přidělení barev k různým potravinám dle HACCP

Index	Označení	Rozměr cm	Barva	Cena bez DPH
00000639	DP - 53015 B	50 x 32 x 1,5	bílá	399,-
00000640	DP - 53015 Č	50 x 32 x 1,5	červená	429,-
00000641	DP - 53015 H	50 x 32 x 1,5	hnědá	429,-
00000642	DP - 53015 M	50 x 32 x 1,5	modrá	429,-
00000643	DP - 53015 N	50 x 32 x 1,5	neutrál	429,-
00000644	DP - 53015 Z	50 x 32 x 1,5	zelená	429,-
00000645	DP - 53015 Ž	50 x 32 x 1,5	žlutá	429,-



### DP - 6402 B Deska plastová bílá

690,-

### DP - 6402 Deska plastová barevná

759,-

- deska 60 x 40 cm
- síla desky 20 mm
- možnost přidělení barev k různým potravinám dle HACCP

Index	Označení	Rozměr cm	Barva	Cena bez DPH
00000649	DP - 6402 B	60 x 40 x 2	bílá	690,-
00000650	DP - 6402 Č	60 x 40 x 2	červená	759,-
00000651	DP - 6402 H	60 x 40 x 2	hnědá	759,-
00000652	DP - 6402 M	60 x 40 x 2	modrá	759,-
00000653	DP - 6402 N	60 x 40 x 2	neutrál	759,-
00000654	DP - 6402 Z	60 x 40 x 2	zelená	759,-
00000655	DP - 6402 Ž	60 x 40 x 2	žlutá	759,-



### DP - 10202 B Deska plastová bílá

5 990,-

### DP - 10202 Deska plastová barevná

6 690,-

- deska 100 x 200 cm
- síla desky 20 mm
- možnost přidělení barev k různým potravinám dle HACCP

Index	Označení	Rozměr cm	Barva	Cena bez DPH
00000632	DP - 10202 B	100 x 200 x 2	bílá	5 990,-
00005270	DP - 10202 Č	100 x 200 x 2	červená	6 690,-
00000634	DP - 10202 H	100 x 200 x 2	hnědá	6 690,-
00000635	DP - 10202 M	100 x 200 x 2	modrá	6 690,-
00000636	DP - 10202 N	100 x 200 x 2	neutrál	6 690,-
00000637	DP - 10202 Z	100 x 200 x 2	zelená	6 690,-
00000638	DP - 10202 Ž	100 x 200 x 2	žlutá	6 690,-

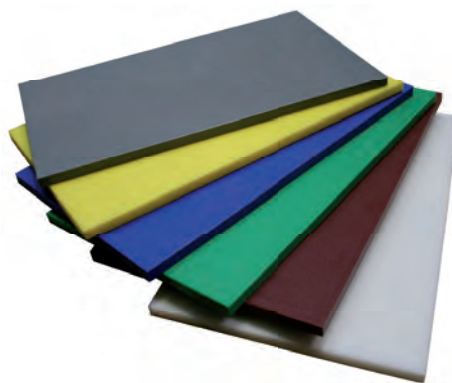

### DP nožičky Příplatek za nožičky

35,-

Index	Označení	Cena bez DPH
0000xxxx	DP nožičky	35,-



## PLASTOVÉ DESKY KRÁJECÍ

<b>MDP - 44</b>	<b>Plastová deska krájecí 44</b>
<b>MDP - 55</b>	<b>Plastová deska krájecí 55</b>
<b>MDP - 66</b>	<b>Plastová deska krájecí 66</b>
<b>MDP - 77</b>	<b>Plastová deska krájecí 77</b>
<b>MDP - 88</b>	<b>Plastová deska krájecí 88</b>

2 590,-

3 590,-

5 590,-

7 590,-

9 990,-

- oboustranné opracování
- síla desky 8 cm

Index	Označení	Rozměr cm	Cena bez DPH
00002382	MDP - 44	40 x 40 x 8	2 590,-
00002383	MDP - 55	50 x 50 x 8	3 590,-
00002384	MDP - 66	60 x 60 x 8	5 590,-
00002385	MDP - 77	70 x 70 x 8	7 590,-
00002386	MDP - 88	80 x 80 x 8	9 990,-



## ŠPALKY NA MASO

<b>MSP - 44</b>	<b>Špalek na maso plastový 44</b>
<b>MSP - 55</b>	<b>Špalek na maso plastový 55</b>
<b>MSP - 66</b>	<b>Špalek na maso plastový 66</b>
<b>MSP - 77</b>	<b>Špalek na maso plastový 77</b>
<b>MSP - 88</b>	<b>Špalek na maso plastový 88</b>

8 890,-

9 990,-

11 990,-

13 990,-

16 990,-

- nerezový stojan
- oboustranné opracování
- síla desky 8 cm

Index	Označení	Rozměr cm	Cena bez DPH
00002583	MSP - 44	40 x 40 x 85	8 890,-
00002585	MSP - 55	50 x 50 x 85	9 990,-
00002587	MSP - 66	60 x 60 x 85	11 990,-
00002591	MSP - 77	70 x 70 x 85	13 990,-
00002593	MSP - 88	80 x 80 x 85	16 990,-



## PLASTOVÉ NÁSTROJE

<b>PM - 60</b>	<b>Palička na maso PM - 60</b>
<b>PM - 80</b>	<b>Palička na maso PM - 80</b>
<b>PM - 100</b>	<b>Palička na maso PM - 100</b>

509,-

590,-

790,-

- plast

Index	Označení	Rozměr cm	Cena bez DPH
00003104	PM - 60	6 x 26	509,-
00003105	PM - 80	8 x 27,1	590,-
00003098	PM - 100	10 x 28,4	790,-



**HOB****Plastová škrabka****899,-**

- plast



Index	Označení	Cena bez DPH
00001473	HOB	899,-

**VT - 70****Váleček na těsto Ø7****1 190,-****VT - 90****Váleček na těsto Ø9****1 640,-**

- plast



Index	Označení	Rozměr cm	Cena bez DPH
00005141	VT - 70	Ø7 x 52	1 190,-
00005142	VT - 90	Ø9 x 52	1 640,-

**ODKAPÁVAČE****O - 50****Odkapávač talířů šířky 50 cm****950,-****O - 60****Odkapávač talířů šířky 60 cm****990,-****O - 70****Odkapávač talířů šířky 70 cm****1 090,-****O - 80****Odkapávač talířů šířky 80 cm****1 190,-**

- nástěnné nerezové provedení

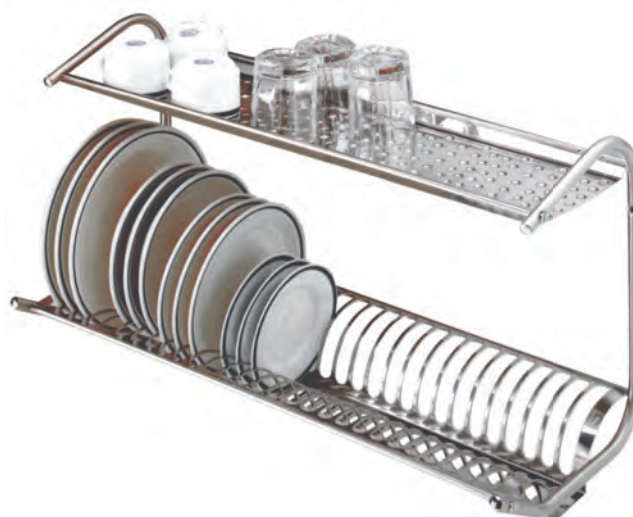

Index	Označení	Rozměr cm	Cena bez DPH
00002772	O - 50	50 x 27 x 37	950,-
00002773	O - 60	60 x 27 x 37	990,-
00002774	O - 70	70 x 27 x 37	1 090,-
00002775	O - 80	80 x 27 x 37	1 190,-

**Pizza program ..... 50**

pizza pece - snack ..... 51  
pizza pece ..... 52  
pizza stoly ..... 54  
hnětače těsta ..... 55



**Pizza program**

**E - 1 Rozpékací pec**

**6 490,-**

- celonerezové provedení
- zásuvka s roštěm
- časovač 0 – 15 min. + trvalé zapnutí
- mechanické ovládání



Index	Označení	Rozměr cm	Vnitřní rozměr cm	Napětí	Výkon kW	Hmotnost kg	Rozsah teplot °C	Cena bez DPH
00000764	E - 1	50 x 40 x 22	34 x 34 x 8	230 V / 50 Hz	1,75	15	50 - 320	6 490,-

**E - 1D Rozpékací pec digitální**

**9 590,-**

- celonerezové provedení
- zásuvka s roštěm
- časovač 0 – 15 min. + trvalé zapnutí
- elektrické programovatelné ovládání



Index	Označení	Rozměr cm	Vnitřní rozměr cm	Napětí	Výkon kW	Hmotnost kg	Rozsah teplot °C	Cena bez DPH
00005309	E - 1D	50 x 40 x 22	34 x 34 x 8	230 V / 50 Hz	1,75	15	50 - 320	9 590,-

**E - 2 Pizza pec snack**

**6 790,-**

- celonerezové provedení
- regulace teploty 50 - 320° C
- časovač 0 – 15 min.
- šamotové desky
- rozměr vnitřního prostoru v cm: 41 x 37 x 9 v



**1x**  
Ø 35 cm



Index	Označení	Rozměr cm	Vnitřní rozměr cm	Kapacita ks	Napětí	Výkon kW	Hmotnost kg	Rozsah teplot °C	Cena bez DPH
00000958	E - 2	55 x 43 x 24,5	41 x 37 x 9	1x ø35	230 V / 50 Hz	2	17	50 - 300	6 790,-

**E - 22 Pizza pec dvoupatrová snack**

**9 890,-**

- celonerezové provedení
- 2x regulace teploty 50 - 320° C
- 2x časovač 0 – 15 min.
- šamotové desky
- rozměr vnitřního prostoru v cm: 41 x 37 x 9 v



**2x**  
Ø 35 cm



Index	Označení	Rozměr cm	Vnitřní rozměr cm	Kapacita ks	Napětí	Výkon kW	Hmotnost kg	Rozsah teplot °C	Cena bez DPH
00000959	E - 22	55 x 43 x 37,5	41 x 37 x 9	2x ø35	230 V / 50 Hz	3	29	50 - 300	9 890,-

### E - 3 Pizza pec snack

18 890,-

- celonerezové jednopatrové provedení
- pečení na šamotových deskách
- 2x topné těleso
- termostat pro každé těleso do 420° C
- vnitřní rozměr: 51 x 51 x 10,5 cm
- kapacita 4x Ø 25 cm
- maximální Ø pizzy 50 cm



4x  
Ø 25 cm



Index	Označení	Rozměr cm	Vnitřní rozměr cm	Kapacita ks	Napětí	Výkon kW	Hmotnost kg	Rozsah teplot °C	Cena bez DPH
00000960	E - 3	71 x 65 x 30	51 x 51 x 10,5	4x Ø25	230 V / 50 Hz	3,2	52	50 - 420	18 890,-

### E - 33 Pizza pec dvoupatrová snack

23 990,-

- celonerezové dvoupatrové provedení
- pečení na šamotových deskách
- 3x topné těleso
- termostat pro každé těleso do 420° C
- vnitřní rozměr: 51 x 51 x 10,5 cm
- kapacita patra: 4x Ø 25 cm
- maximální Ø pizzy 50 cm



8x  
Ø 25 cm



Index	Označení	Rozměr cm	Vnitřní rozměr cm	Kapacita ks	Napětí	Výkon kW	Hmotnost kg	Rozsah teplot °C	Cena bez DPH
00000961	E - 33	71 x 65 x 44	51 x 51 x 10,5	8x Ø25	400 V / 3N / 50 Hz	4,5	89	50 - 420	23 990,-

### E - 4 Pizza pec jednopatrová

19 990,-

- šamotové desky
- teploměr komory
- vnitřní osvětlení
- 2x termostat
- regulace teploty 50 - 450° C



4x  
Ø 32 cm



Index	Označení	Rozměr cm	Vnitřní rozměr cm	Kapacita ks	Napětí	Výkon kW	Hmotnost kg	Počet komor	Rozsah teplot °C	Cena bez DPH
00006144	E - 4	98 x 92 x 42	70 x 70 x 15	4 x Ø32	400 V / 3N / 50 Hz	4,8	78	1	50 - 450	19 990,-

### E - 6 Pizza pec jednopatrová

24 990,-

### E - 6S Pizza pec jednopatrová S

28 990,-

- šamotové desky
- teploměr komory
- vnitřní osvětlení
- 2x termostat
- regulace teploty 50 - 450° C



6x  
Ø 35 cm



Index	Označení	Rozměr cm	Vnitřní rozměr cm	Kapacita ks	Napětí	Výkon kW	Hmotnost kg	Počet komor	Rozsah teplot °C	Cena bez DPH
00006145	E - 6	98 x 127 x 42	70 x 105 x 15	6 x Ø32	400 V / 3N / 50 Hz	7,2	108	1	50 - 450	24 990,-
00006147	E - 6S	131 x 92 x 42	105 x 70 x 15	6 x Ø32	400 V / 3N / 50 Hz	8	117	1	50 - 450	28 990,-



## E - 9 Pizza pec jednopatrová

35 590,-

- šamotové desky
- teploměr komory
- vnitřní osvětlení
- 2x termostat
- regulace teploty 50 - 450° C



9x  
Ø 35 cm



Index	Označení	Rozměr cm	Vnitřní rozměr cm	Kapacita ks	Napětí	Výkon kW	Hmotnost kg	Počet komor	Rozsah teplot ° C	Cena bez DPH
00007348	E - 9	131 x 127 x 42	105 x 105 x 15	9 x ø32	400 V / 3N / 50 Hz	12	148	1	50 - 450	35 590,-

## E - 8 Pizza pec dvoupatrová

34 690,-

- šamotové desky
- teploměr komory
- vnitřní osvětlení
- 2x termostat pro každou komoru
- regulace teploty 50 - 450° C



8x  
Ø 35 cm



Index	Označení	Rozměr cm	Vnitřní rozměr cm	Kapacita ks	Napětí	Výkon kW	Hmotnost kg	Počet komor	Rozsah teplot ° C	Cena bez DPH
00006148	E - 8	98 x 92 x 76	70 x 70 x 15	2 x 4 x ø32	400 V / 3N / 50 Hz	9,6	123	2	50 - 450	34 690,-

## E - 12 Pizza pec dvoupatrová

44 390,-

## E - 12S Pizza pec dvoupatrová S

49 590,-

- šamotové desky
- teploměr komory
- vnitřní osvětlení
- 2x termostat pro každou komoru
- regulace teploty 50 - 450° C



12x  
Ø 35 cm



Index	Označení	Rozměr cm	Vnitřní rozměr cm	Kapacita ks	Napětí	Výkon kW	Hmotnost kg	Počet komor	Rozsah teplot ° C	Cena bez DPH
00006149	E - 12	98 x 127 x 75	70 x 105 x 15	2 x 6 x ø32	400 V / 3N / 50 Hz	14,4	178	2	50 - 450	44 390,-
00006150	E - 12S	131 x 92 x 75	105 x 70 x 15	2 x 6 x ø32	400 V / 3N / 50 Hz	16	230	2	50 - 450	49 590,-

## E - 18 Pizza pec dvoupatrová

60 890,-

- šamotové desky
- teploměr komory
- vnitřní osvětlení
- 2x termostat pro každou komoru
- regulace teploty 50 - 450° C



18x  
Ø 35 cm



Index	Označení	Rozměr cm	Vnitřní rozměr cm	Kapacita ks	Napětí	Výkon kW	Hmotnost kg	Počet komor	Rozsah teplot ° C	Cena bez DPH
00007349	E - 18	131 x 127 x 75	105 x 105 x 15	2 x 9 x ø32	400 V / 3N / 50 Hz	24	243	2	50 - 450	60 890,-

ES

## Podestavba pod pizza pece E

5 390,-

Index	Označení	Rozměr cm	Hmotnost kg	Cena bez DPH
00007405	ES - 4	95 x 78 x 95	23,5	5 390,-
00007406	ES - 6	95 x 113 x 95	28	5 990,-
00007407	ES - 6S	130 x 78 x 95	28	5 990,-
00007408	ES - 9	130 x 113 x 95	25	6 390,-
00007409	ES - 8	95 x 78 x 85	22,5	5 390,-
00007410	ES - 12	95 x 113 x 85	27,5	5 990,-
00007411	ES - 12S	130 x 78 x 85	27,5	5 990,-
00007412	ES - 18	130 x 113 x 85	38	6 390,-



## PIZZA STOLY

RTP - 2D

### Pizza stůl s vitrínkou

57 990,-

- vyrobeno z nerezavějící oceli
- nucená cirkulace vzduchu v komoře
- samozavíratelné dveře
- 1 x rošt GN 1/1 pro každé dveře
- regulátor teploty vysoké kvality s digitálním displejem kompatibilní s HACCP
- polyuretanová izolace 60 mm
- teplotní rozsah od 0° C do +8° C
- odpařování vody - z výparníku na odmrazování
- nohy s nastavitelnou výškou
- vitrínka v celonerezovém provedení
- agregát vpravo
- skleněný hygienický zákryt
- teplota chlazeného prostoru +2° C až +8° C
- kapacita vitríny 6 x GN 1/4 - hl. 150 mm
- GN nejsou součástí balení



Index	Označení	Rozměr cm	Napětí	Výkon kW	Ovládání	Rozsah teplot °C	Kapacita GN	Cena bez DPH
00006139	RTP - 2D	150 x 80 x 90	230 V / 50 Hz	0,368 + 0,14	digitální	+2 až +8	2x GN 1/1 + 6x GN 1/4 150	57 990,-

### RTP - 2D + 7ZN Pizza stůl s vitrínkou + 7 neutrální zásuvky

82 990,-

- vyrobeno z nerezavějící oceli
- nucená cirkulace vzduchu v komoře
- samozavíratelné dveře
- 1 x rošt GN 1/1 pro každé dveře
- regulátor teploty vysoké kvality s digitálním displejem kompatibilní s HACCP
- polyuretanová izolace 60 mm
- teplotní rozsah od 0° C do +8° C
- odpařování vody - z výparníku na odmrazování
- nohy s nastavitelnou výškou
- vitrínka v celonerezovém provedení
- agregát vpravo
- skleněný hygienický zákryt
- teplota chlazeného prostoru +2° C až +8° C
- kapacita vitríny 9 x GN 1/4 - hl. 150 mm
- GN nejsou součástí balení



Index	Označení	Rozměr cm	Napětí	Výkon kW	Ovládání	Rozsah teplot °C	Kapacita GN	Cena bez DPH
00006140	RTP - 2D + 7ZN	202 x 80 x 90	230 V / 50 Hz	0,414 + 0,14	digitální	+2 až +8	2x GN 1/1 + 9x GN 1/4 150	82 990,-

## TFC - 10 Hnětač těsta 10 litrový

17 990,-

- otočná nerezová nádoba
- mikropínač krytu
- tlačítko START / STOP
- regulovatelné nožičky



Index	Označení	Rozměr cm	Mísa ø cm	Objem l	Kapacita kg	Napětí	Výkon kW	Hmotnost kg	Cena bez DPH
00006105	TFC - 10	55 x 28 x 57	26	10	8	230 V / 50 Hz	0,375	36	17 990,-

## TFC - 17 Hnětač těsta 17 litrový

22 990,-

## TFC - 22 Hnětač těsta 22 litrový

23 990,-

## TFC - 22T Hnětač těsta třífázový 22 litrový

23 990,-

- otočná nerezová nádoba
- mikropínač krytu
- tlačítko START / STOP
- regulovatelné nožičky



Index	Označení	Rozměr cm	Mísa ø cm	Objem l	Kapacita kg	Napětí	Výkon kW	Hmotnost kg	Hloubka mísy cm	Cena bez DPH
00006106	TFC - 17	68 x 35 x 62	32	17	12	230 V / 50 Hz	0,9	60	21	22 990,-
00006108	TFC - 22	70 x 39 x 62	36	22	18	230 V / 50 Hz	0,9	65	21	23 990,-
00006109	TFC - 22T	70 x 39 x 62	36	22	18	400 V / 3N / 50 Hz	0,75	65	21	23 990,-

## TFC - 33T Hnětač těsta třífázový 33 litrový

30 290,-

## TFC - 43T Hnětač těsta třífázový 40 litrový

34 790,-

## TFC - 53T Hnětač těsta třífázový 50 litrový

38 290,-

- otočná nerezová nádoba
- mikropínač krytu
- tlačítko START / STOP
- regulovatelné nožičky



Index	Označení	Rozměr cm	Mísa ø cm	Objem l	Kapacita kg	Napětí	Výkon kW	Hmotnost kg	Hloubka mísy cm	Cena bez DPH
00006110	TFC - 33T	77 x 43 x 70	40	33	25	400 V / 3N / 50 Hz	1,1	95	26	30 290,-
00006154	TFC - 43T	82 x 48 x 70	45	40	38	400 V / 3N / 50 Hz	1,5	105	26	34 790,-
00006152	TFC - 53T	85 x 53 x 70	50	50	44	400 V / 3N / 50 Hz	1,5	110	27	38 290,-

**Myčky ..... 56**

myčky nádobí a skla ..... 57

změkčovače vody ..... 59

koše plastové ..... 60

# Myčky





## Q - 35 / QQ - 35

### Myčka skla jednoplášťová

20 290,-

## Q - 35 + OČ / QQ - 35 + OČ

### Myčka skla jednoplášťová s odpadovým čerpadlem

24 280,-

- koš rozměr 35 x 35 cm
- celonerezové provedení
- 1 x koš sklo, 1 x držák na talíře, 1 x koš na příbory
- filtr mycí vany
- oplachovací ramena horní a dolní
- dávkovač oplachového prostředku
- výška dveří 18 cm
- možno instalovat odpadové čerpadlo
- studený oplach



Index	Označení	Rozměr cm	Napětí	Výkon kW	Hmotnost kg	Cena bez DPH
00005709	Q - 35 / QQ - 35	43 x 46 x 61	230 V / 50 Hz	2,92	28	20 290,-
00007350	Q - 35 + OČ / QQ - 35 + OČ	43 x 46 x 61	230 V / 50 Hz	2,92	28	24 280,-

Označení	Těleso bojleru kW	Těleso vany kW	Objem vany l	Objem boileru l	Přívodní tlak bar	Mycí cyklus s	Kapacita košů / h
Q - 35 / QQ - 35	2,7	1,8	11	5	2-4	120	30
Q - 35 + OČ / QQ - 35 + OČ	2,7	1,8	11	5	2-4	120	30

## Q - 40 / QQ - 40

### Myčka skla jednoplášťová

25 290,-

## Q - 40 + OČ / QQ - 40 + OČ

### Myčka skla jednoplášťová s odpadovým čerpadlem

29 280,-

- koš rozměr 40 x 40 cm
- celonerezové provedení
- 1 x koš sklo, 1 x držák na talíře, 1 x koš na příbory
- filtr mycí vany
- oplachovací ramena horní a dolní
- dávkovač mycího a oplachového čerpadla
- výška dveří 29 cm
- možno instalovat odpadové čerpadlo
- studený oplach



Index	Označení	Rozměr cm	Napětí	Výkon kW	Hmotnost kg	Cena bez DPH
00005710	Q - 40 / QQ - 40	48 x 55 x 72	230 V / 50 Hz	3,15	36	25 290,-
00007351	Q - 40 + OČ / QQ - 40 + OČ	48 x 55 x 72	230 V / 50 Hz	3,15	36	29 280,-

Označení	Těleso bojleru kW	Těleso vany kW	Objem vany l	Objem boileru l	Přívodní tlak bar	Mycí cyklus s	Kapacita košů / h
Q - 40 / QQ - 40	2,7	1,8	14	5,5	2-4	120	30
Q - 40 + OČ / QQ - 40 + OČ	2,7	1,8	14	5,5	2-4	120	30



## MYČKY NÁDOBÍ A SKLA

**Q - 82T / QQ - 82T**

**Myčka jednoplášťová třífázová**

**32 490,-**

**Q - 82T + OČ / QQ - 82T + OČ**

**Myčka jednoplášťová třífázová s odpadovým čerpadlem**

**36 480,-**

- rozměr koše 50 x 50 cm
  - celonerezové provedení
  - dávkovač mycího a oplachového prostředku
  - filtry mycí vany
  - mycí a oplachové rameno rotační, horní a dolní
  - 1 x koš na sklo, 1 x koš na talíře, 1 x košík na příbory
  - výška dveří 35 cm
  - mycí čerpadlo 750 w
- !! verze 230V za příplatek 1000,- Kč



Index	Označení	Rozměr cm	Napětí	Výkon kW	Hmotnost kg	Cena bez DPH
00003529	Q - 82T / QQ - 82T	59 x 60 x 82	400 V / 3N / 50 Hz	6,75	51	32 490,-
00003530	Q - 82T + OČ / QQ - 82T + OČ	59 x 60 x 82	400 V / 3N / 50 Hz	6,75	51	36 480,-

Označení	Těleso bojleru kW	Těleso vany kW	Objem vany l	Objem boileru l	Přívodní tlak bar	Mycí cyklus s	Kapacita košů / h
Q - 82T / QQ - 82T	6	2,5	32	8	2-4	120	30
Q - 82T + OČ / QQ - 82T + OČ	6	2,5	32	8	2-4	120	30

**SEI - 1P / QQ - 100**

**Myčka průběžná**

**57 490,-**

**SEI - 1P + OČ / QQ - 100 + OČ**

**Myčka průběžná s odpadovým čerpadlem**

**62 480,-**

- rozměr koše 50 x 50 cm
- celonerezové provedení
- dávkovač mycího a oplachového prostředku
- filtry mycí vany
- automatický start zavřením krytu
- mycí program 90° - 180°
- 1 x koš na sklo, 2x koš na talíře, 3 x košík na příbory



Index	Označení	Rozměr cm	Napětí	Výkon kW	Hmotnost kg	Cena bez DPH
00003933	SEI - 1P / QQ - 100	70 x 95 x 146-193	400 V / 3N / 50 Hz	6,75	130	57 490,-
00003934	SEI - 1P + OČ / QQ - 100 + OČ	70 x 95 x 146-193	400 V / 3N / 50 Hz	6,75	130	62 480,-

Označení	Těleso bojleru kW	Těleso vany kW	Objem vany l	Objem boileru l	Přívodní tlak bar	Mycí cyklus s	Kapacita košů / h
SEI - 1P / QQ - 100	6	4,5	55	9	2-4	90 - 180	20 - 40
SEI - 1P + OČ / QQ - 100 + OČ	6	4,5	55	9	2-4	90 - 180	20 - 40

## ZMĚKČOVAČE VODY

<b>LT - 8</b>	<b>Změkčovač vody 8 l</b>
<b>LT - 12</b>	<b>Změkčovač vody 12 l</b>
<b>LT - 16</b>	<b>Změkčovač vody 16 l</b>
<b>LT - 20</b>	<b>Změkčovač vody 20 l</b>

1 590,-

1 790,-

2 290,-

2 690,-

- změkčovače vody pro kávovary, myčky a konvektomaty
- celonerezové provedení
- regenerace se provádí kuchyňskou solí
- funkce: zabraňuje zavápňování zařízení a tím chrání přístroj před poškozením

Index	Označení	Rozměr cm	Cena bez DPH
00002201	LT - 8	19 x 25 x 41,5	1 590,-
00002198	LT - 12	19 x 25 x 51,5	1 790,-
00002199	LT - 16	19 x 25 x 61,5	2 290,-
00002200	LT - 20	19 x 25 x 71,5	2 690,-



### R - 08 Změkčovač vody

- změkčovač vody pro kávovary, myčky a pece
- regenerace se provádí tabletovou solí
- funkce: zabraňuje zavápňování zařízení a tím chrání přístroj před poškozením
- regenerace probíhá automaticky v naprogramovaný den v nastaveném čase
- nádoba na 10 kg soli

9 990,-

Index	Označení	Rozměr cm	Napětí	Výkon kW	Cena bez DPH
00006578	R - 08	23 x 44 x 55	230 V / 50 Hz	0,005	9 990,-



### B - 65 Změkčovač vody automatický

- zabraňuje zavápňování zařízení a tím chrání přístroj před poškozením
- elektromechanická řídicí jednotka - nastavení regenerace 1x za den až 1x za 12 dní
- regenerace se provádí tabletovou solí
- bypass ventil umožňuje regeneraci za provozu
- kapacita nádoby 20 l
- náplň pryskyřice: 12 l

10 990,-

Index	Označení	Rozměr cm	Napětí	Výkon kW	Cena bez DPH
00007875	B - 65	81 x 27 x 44	230 V / 50 Hz	0,005	9 390,-

Označení	Vstupní teplota vody °C	Přívodní tlak bar
B - 65	40	1,5 - 8



## KOŠE PLASTOVÉ

### C-1001 Koš plastový základní

299,-

Index	Označení	Rozměr cm	Barva	Aplikace	Cena bez DPH
00000191	C-1001	50 x 50 x 10,8	šedá	základní	299,-



### C-1002 Koš plastový na příbory

299,-

Index	Označení	Rozměr cm	Barva	Aplikace	Cena bez DPH
00000192	C-1002	50 x 50 x 10,8	šedá	příbory	299,-



### C-1003 Koš plastový na talíře

309,-

Index	Označení	Rozměr cm	Barva	Aplikace	Cena bez DPH
00000193	C-1003	50 x 50 x 10,8	šedá	talíře	309,-



### C-1004 Koš plastový na talíře, podnosy a GN

349,-

Index	Označení	Rozměr cm	Barva	Aplikace	Cena bez DPH
00000194	C-1004	50 x 50 x 10,8	šedá	talíře, podnosy, GN	349,-



### C-1009 Koš plastový 9 pozic

339,-

Index	Označení	Rozměr cm	Ø skla mm	Barva	Aplikace	Cena bez DPH
00000195	C-1009	50 x 50 x 10,8	14,9	šedá	9 pozic	339,-



### C-1016 Koš plastový 16 pozic

369,-

Index	Označení	Rozměr cm	Ø skla mm	Barva	Aplikace	Cena bez DPH
00000196	C-1016	50 x 50 x 10,8	11	šedá	16 pozic	369,-



**C-1025 Koš plastový 25 pozic****379,-**

Index	Označení	Rozměr cm	Ø skla mm	Barva	Aplikace	Cena bez DPH
00000197	C-1025	50 x 50 x 10,8	8,7	šedá	25 pozic	379,-

**C-1036 Koš plastový 36 pozic****409,-**

Index	Označení	Rozměr cm	Ø skla mm	Barva	Aplikace	Cena bez DPH
00000199	C-1036	50 x 50 x 10,8	7,2	šedá	36 pozic	409,-

**C-1049 Koš plastový 49 pozic****449,-**

Index	Označení	Rozměr cm	Ø skla mm	Barva	Aplikace	Cena bez DPH
00000200	C-1049	50 x 50 x 10,8	6,1	šedá	49 pozic	449,-

**C-1101 Nástavec plastový základní****139,-**

Index	Označení	Rozměr cm	Barva	Aplikace	Cena bez DPH
00000201	C-1101	50 x 50 x 4,2	modrá	základní	139,-

**C-1109 Nástavec plastový 9 pozic****149,-**

Index	Označení	Rozměr cm	Ø skla mm	Barva	Aplikace	Cena bez DPH
00000202	C-1109	50 x 50 x 4,2	14,9	modrá	9 pozic	149,-

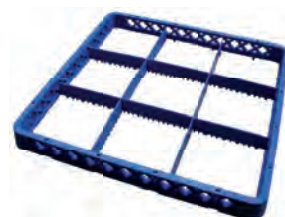
**C-1116 Nástavec plastový 16 pozic****149,-**

Index	Označení	Rozměr cm	Ø skla mm	Barva	Aplikace	Cena bez DPH
00000203	C-1116	50 x 50 x 4,2	11	modrá	16 pozic	149,-



**C-1125 Nástavec plastový 25 pozic****149,-**

Index	Označení	Rozměr cm	Ø skla mm	Barva	Aplikace	Cena bez DPH
00000205	C-1125	50 x 50 x 4,2	8,7	modrá	25 pozic	149,-

**C-1136 Nástavec plastový 36 pozic****159,-**

Index	Označení	Rozměr cm	Ø skla mm	Barva	Aplikace	Cena bez DPH
00000206	C-1136	50 x 50 x 4,2	7,2	modrá	36 pozic	159,-

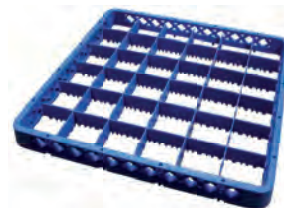
**C-1149 Nástavec plastový 49 pozic****159,-**

Index	Označení	Rozměr cm	Ø skla mm	Barva	Aplikace	Cena bez DPH
00000207	C-1149	50 x 50 x 4,2	6,1	modrá	49 pozic	159,-

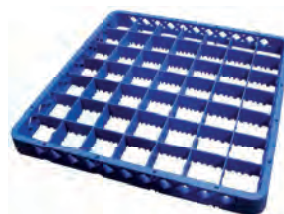
**C-1200 Víko koše plastové****249,-**

Index	Označení	Rozměr cm	Barva	Aplikace	Cena bez DPH
00000208	C-1200	50 x 50 x 4,2	modrá	víko koše	249,-

**C-1308 Kontejner na příbory****209,-**

Index	Označení	Rozměr cm	Barva	Aplikace	Cena bez DPH
00000210	C-1308	43 x 20,6 x 15	modrá	kontejner na příbory	209,-

**C-1122 Vozík plastový s rukojetí****1 999,-**

- 2x brzděné kolečko
- 2x nebrzděné kolečko
- průměr kolečka 10 cm
- výška madla od země 92 cm
- pro plastové koše 50 x 50 cm
- vozík dodáván v rozebraném stavu

Index	Označení	Cena bez DPH
00000204	C-1122	1 999,-





**C-1401 Koš plastový 1/2****165,-**

Index	Označení	Rozměr cm	Barva	Aplikace	Cena bez DPH
00006812	C-1401	50 x 25	modrá	základní	165,-

**C-1411 Nástavec plastový - talíře****99,-**

Index	Označení	Rozměr cm	Barva	Aplikace	Cena bez DPH
00006813	C-1411	50 x 25	žlutá	talíře	99,-

**C-1412 Nástavec základní plastový na sklenice 14 pozic****99,-**

Index	Označení	Rozměr cm	Barva	Aplikace	Cena bez DPH
00006814	C-1412	50 x 25	červená	14 pozic	99,-

**C-1413 Nástavec plastový na sklenice 14 pozic****99,-**

Index	Označení	Rozměr cm	Barva	Aplikace	Cena bez DPH
00006815	C-1413	50 x 25	žlutá	14 pozic	99,-

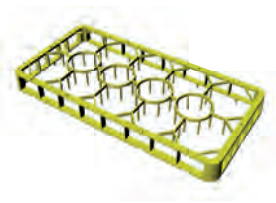

**Mycí program ..... 64**

sprchy tlakové .....	65
baterie .....	66
dřezy nástěnné .....	69
pracovní stoly .....	70
mycí stoly .....	71
police .....	78



**Mycí program**

## SPRCHY

### DOC-1 Sprcha s baterií ze stolu

3 780,-

### DOC-2 Sprcha s baterií ze zdi

4 690,-

- nerezová tlaková hadice
- vyrovnávací pružina
- tlaková sprcha s pákovým ovladačem
- úchyt na stěnu
- úchyt sprchy
- baterie



Index	Označení	Rozměr cm	Aplikace	Cena bez DPH
00000579	DOC-1	15 x 42 x 110	baterie stolní	3 780,-
00000580	DOC-2	15 x 42 x 110	baterie ze zdi	4 690,-

### DOC-3 Sprcha s baterií ze stolu a s ramínkem

4 690,-

### DOC-4 Sprcha s baterií ze zdi a s ramínkem

5 490,-

- nerezová tlaková hadice
- vyrovnávací pružina
- tlaková sprcha s pákovým ovladačem
- úchyt na stěnu
- úchyt sprchy
- baterie

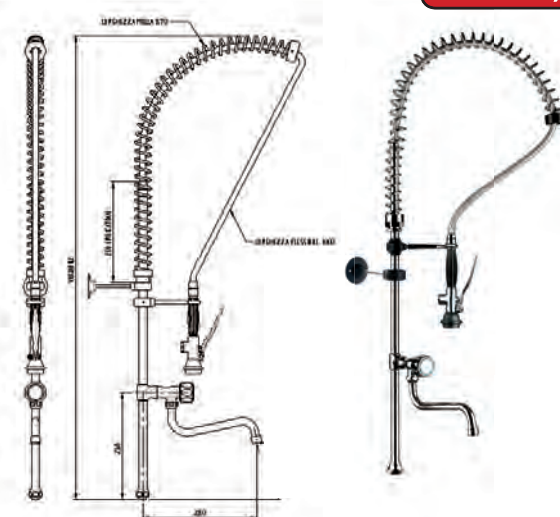

Index	Označení	Rozměr cm	Aplikace	Cena bez DPH
00000581	DOC-3	15 x 42 x 110	baterie stolní s ramínkem	4 690,-
00000582	DOC-4	15 x 42 x 110	baterie ze zdi s ramínkem	5 490,-

### DOC-6 Sprcha oplachová

4 990,-

- pákové ovládání
- stolní provedení
- pouze k montáži ze stolu s opěrkou do zdi
- napouštěcí ramínko
- úchyt pro tlakovou sprchu

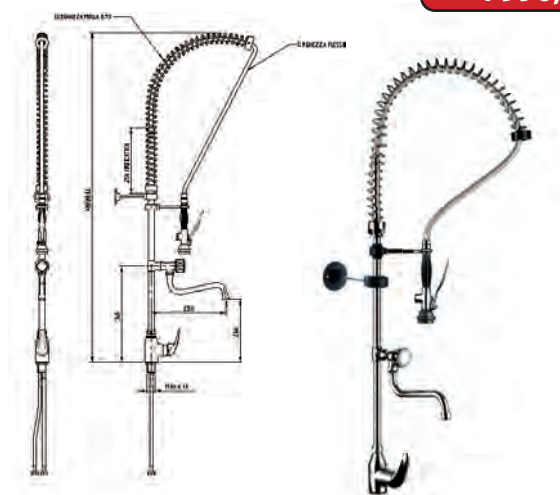

Index	Označení	Rozměr cm	Cena bez DPH
00000588	DOC-6	15 x 42 x 100	4 990,-

## DL-1 Sprcha ke konvektomatu - komplet

1 290,-

- tlaková sprcha s pákovým ovladačem
- plastový úchyt pro připevnění
- tlaková nerezová hadice 2 m

Index	Označení	Rozměr cm	Cena bez DPH
00000571	DL-1		1 290,-



## DL-2 Sprcha s pákovým ovladačem - pouze koncovka

1 090,-

Index	Označení	Cena bez DPH
00000572	DL-2	1 090,-



## KOB-1 Baterie kolenová směšovací

2 090,-

- uchycení na tři šrouby, připevňovací deskou nebo šroubem s maticí M10
- směšovač teplá a studená voda
- propojovací hadice l = 500 mm
- přívodní hadice l = 600 mm
- hadice vnější a vnitřní závit 1/2"
- ramínko A = 200 mm, B = 145 mm

Index	Označení	Rozměr cm	Cena bez DPH
00001700	KOB-1		2 090,-



## KOB-2 Baterie kolenová bez směšovače

1 690,-

- uchycení na tři šrouby, připevňovací deskou nebo šroubem s maticí M10
- jedno připojení vody
- propojovací hadice l = 500 mm
- hadice vnější a vnitřní závit 1/2"
- ramínko A = 200 mm, B = 145 mm

Index	Označení	Rozměr cm	Cena bez DPH
00001701	KOB-2		1 690,-



## KOB Směšovací jednotka

- přívodní hadice l = 600 mm
- hadice vnější a vnitřní závit 1/2"
- regulace poměru teplá/studená voda

1 590,-

Index	Označení	Cena bez DPH
00001706	KOB	1 590,-



## KOB Ramínko

- přípojné šroubení 1/2"
- A = 200 mm, B = 145 mm

490,-

Index	Označení	Cena bez DPH
00001705	KOB	490,-



## NAB-1 Baterie nášlapná

## NAB-2 Baterie nášlapná s hadicí

- jedno připojení vody
- spouštění pomocí nášlapné páky

2 290,-

2 990,-

Index	Označení	Cena bez DPH
00002617	NAB-1	2 290,-
00002618	NAB-2	2 990,-



## BSV-1 Baterie s vytahovací sprchou

- pákové ovládání
- sprcha vytahovací 150 cm
- připojení 3/4"
- přípojné hadice 40 cm

2 690,-

Index	Označení	Rozměr cm	Cena bez DPH
00000170	BSV-1		2 690,-





**BSP****Baterie s pružinovou sprchou****3 190,-**

- pákové ovládání
- ohebný sprchovací nástavec
- připojení 1/2"
- přípojně hadice 40 cm

Index	Označení	Rozměr cm	Cena bez DPH
00000167	BSP	4 x 30 x 40	3 190,-

**BLP****Baterie s loketní pákou****2 250,-**

- pákové ovládání
- připojení 1/2"
- přípojně hadice 40 cm

Index	Označení	Rozměr cm	Cena bez DPH
00000052	BLP		2 250,-

**RN-70****Rameno napouštěcí****2 590,-**

- výška ramene 70 cm
- otočné provedení
- otočné provedení ramínka
- uchycení do stolové desky o síle až 45 mm

Index	Označení	Rozměr cm	Cena bez DPH
00003741	RN-70	58 x 20 x 70	2 590,-



## ODPADOVÉ KOŠE K MYČKÁM

- KO - 50** Odpadové koše k myčkám 50l  
**KO - 75** Odpadové koše k myčkám 75l  
**KO - 90** Odpadové koše k myčkám 90l

- celonerezové provedení
- 4x kolečko

2 990,-

3 690,-

3 890,-

Index	Označení	Rozměr cm	Objem l	Cena bez DPH
00001691	KO - 50	ø 43,5 x 61	50	2 990,-
00001692	KO - 75	ø 53 x 61	75	3 690,-
00001693	KO - 90	ø 53 x 68	90	3 890,-



## DŘEZY NÁSTĚNNÉ

### UM - 01 Dřez oválný polotovár

- vanička v cm: 34 x 25 x 11
- síla plechu: 1,2 mm
- otvor pro baterii Ø 26 mm

2 350,-

Index	Označení	Rozměr cm	Hmotnost kg	Cena bez DPH
00004885	UM - 01	40 x 29,5 x 14	2,7	2 350,-



### UM - 11 Umyvadlo s úchyty na zeď

- vanička v cm: 34 x 25 x 11
- síla plechu: 1,2 mm
- úchyty pro montáž na zeď
- sifónová průchodka
- montážní materiál
- otvor pro baterii Ø 26 mm

2 290,-

Index	Označení	Rozměr cm	Hmotnost kg	Cena bez DPH
00004886	UM - 11	40 x 29,5 x 14	3	2 290,-



### UM - 43 Dřez opláštěný s kol. spínáním

- opláštěný nerezový výlisek
- páka kolenového spouštění
- kolínko výtokové

6 590,-

Index	Označení	Rozměr cm	Hmotnost kg	Cena bez DPH
00004887	UM - 43	40 x 29,5 x 34	6,5	6 590,-



## VÝLEVKA

**VKN - 60B Výlevka komb. s baterie - 60**

**VKN - 70B Výlevka komb. s baterie - 70**

- celonerezové provedení
- horní umyvadlo
- dolní dřez 40 x 40 x 20 v cm
- závěsná verze
- přípojka 1 1/2"
- baterie na teplou / studenou vodu
- odnímatelný nerezový rošt

11 590,-

11 590,-



Index	Označení	Rozměr cm	Cena bez DPH
00005100	VKN - 60B	50 x 60 x 85	11 590,-
00005101	VKN - 70B	50 x 70 x 85	11 590,-

## PRACOVNÍ STOLY

**PS 100x70x90 Stůl nerezový bez police 100**

**PS 120x70x90 Stůl nerezový bez police 120**

**PS 140x70x90 Stůl nerezový bez police 140**

**PS 160x70x90 Stůl nerezový bez police 160**

**PS 180x70x90 Stůl nerezový bez police 180**

- celonerezové provedení
- nohy jeklové stavitelné 40 x 40 mm
- zadní lem
- nerezový plech o síle 1 mm
- možno nainstalovat až 2 x - 4 x zásuvku ZJ

7 490,-

7 890,-

8 490,-

8 990,-

9 490,-



Index	Označení	Rozměr cm	Hmotnost kg	Cena bez DPH
00006214	PS 100x70x90	100 x 70 x 90	21	7 490,-
00006215	PS 120x70x90	120 x 70 x 90	23,9	7 890,-
00006248	PS 140x70x90	140 x 70 x 90	26,4	8 490,-
00006249	PS 160x70x90	160 x 70 x 90	28,8	8 990,-
00006250	PS 180x70x90	180 x 70 x 90	31,2	9 490,-

**ZJ Zásuvka závěsná jednoduchá**

**ZB Zásuvkový blok**

- celonerezové provedení
- 1x / 3x zásuvka
- nerezový plech o síle 1 mm

2 990,-

8 490,-



Index	Označení	Rozměr cm	Vnitřní rozměr cm	Hmotnost kg	Cena bez DPH
00006251	ZJ	41,2 x 53 x 21,2	34,5 x 49,2 x 13,2	9,5	2 990,-
00006252	ZB	42 x 60 x 64,5	3x 34,5 x 49,2 x 13,2	27	8 490,-

- PMS 100x70** Police plné pro PS 100 x 70 x 90
- PMS 120x70** Police plné pro PS 120 x 70 x 90
- PMS 140x70** Police plné pro PS 140 x 70 x 90
- PMS 160x70** Police plné pro PS 160 x 70 x 90
- PMS 180x70** Police plné pro PS 180 x 70 x 90

- celonerezové provedení
- plech o síle 1 mm

Index	Označení	Rozměr cm	Hmotnost kg	Cena bez DPH
00006394	PMS 100x70	100 x 70	6,9	1 290,-
00006390	PMS 120x70	120 x 70	8,2	1 490,-
00006365	PMS 140x70	140 x 70	9,5	1 890,-
00006395	PMS 160x70	160 x 70	10,8	2 090,-
00006386	PMS 180x70	180 x 70	12,8	2 290,-



1 290,-

1 490,-

1 890,-

2 090,-

2 290,-

- PMSR 100x70** Police rošt pro PS 100 x 70 x 90
- PMSR 120x70** Police rošt pro PS 120 x 70 x 90
- PMSR 140x70** Police rošt pro PS 140 x 70 x 90
- PMSR 160x70** Police rošt pro PS 160 x 70 x 90
- PMSR 180x70** Police rošt pro PS 180 x 70 x 90

- celonerezové provedení
- plech o síle 1 mm

Index	Označení	Rozměr cm	Hmotnost kg	Cena bez DPH
00006402	PMSR 100x70	100 x 70	5,9	1 390,-
00006403	PMSR 120x70	120 x 70	7,3	1 690,-
00006404	PMSR 140x70	140 x 70	8,6	2 090,-
00006405	PMSR 160x70	160 x 70	9,4	2 390,-
00006406	PMSR 180x70	180 x 70	11,3	2 590,-



1 390,-

1 690,-

2 090,-

2 390,-

2 590,-

## MYCÍ STOLY 70

### MSJ Stůl mycí jednodřez

- dřez
- nohy jeklové stavitelné 40x40 mm
- zadní lem
- nerezový plech o síle 1 mm

Index	Označení	Rozměr cm	Rozměr vany cm	Hmotnost kg	Cena bez DPH
00002555	MSJ 70x70x90	70 x 70 x 90	50 x 50 x 30	28	8 190,-
00002556	MSJ 70x70x90	70 x 70 x 90	60 x 50 x 30	28	8 190,-
00002551	MSJ 120x70x90	120 x 70 x 90	95 x 51 x 38	43	14 490,-
00002552	MSJ 140x70x90	140 x 70 x 90	128 x 51 x 38	44	16 990,-



## MSD

### Stůl mycí dvoudřez

- 2 x dřez
- nohy jeklové stavitelné 40x40 mm
- zadní lem
- nerezový plech o síle 1 mm



Index	Označení	Rozměr cm	Rozměr vany cm	Hmotnost kg	Cena bez DPH
00002523	MSD 120x70x90	120 x 70 x 90	50 x 50 x 30	39	11 190,-
00002525	MSD 140x70x90	140 x 70 x 90	60 x 50 x 30	39,5	12 090,-
00002526	MSD 210x70x90	210 x 70 x 90	95 x 51 x 38	40	21 990,-

## MSJOL

### Stůl pracovní jednodřez

- pracovní plocha levá
- dřez 50 x 40 x 30 cm
- nohy jeklové stavitelné 40x40 mm
- zadní lem
- nerezový plech o síle 1 mm



Index	Označení	Rozměr cm	Rozměr desky cm	Rozměr vany cm	Hmotnost kg	Cena bez DPH
00002561	MSJOL 100x70x90	100 x 70 x 90	49 x 62	50 x 40 x 30	33	8 990,-
00002563	MSJOL 120x70x90	120 x 70 x 90	59 x 62	50 x 40 x 30	35	9 490,-
00002565	MSJOL 140x70x90	140 x 70 x 90	70 x 62	50 x 40 x 30	38	10 290,-
00002566	MSJOL 160x70x90	160 x 70 x 90	99 x 62	50 x 40 x 30	45	10 790,-
00002568	MSJOL 180x70x90	180 x 70 x 90	119 x 62	50 x 40 x 30	49	11 790,-

## MSJOP

### Stůl pracovní jednodřez

- pracovní plocha pravá
- dřez 50 x 40 x 30 cm
- nohy jeklové stavitelné 40x40 mm
- zadní lem
- nerezový plech o síle 1 mm



Index	Označení	Rozměr cm	Rozměr desky cm	Rozměr vany cm	Hmotnost kg	Cena bez DPH
00002575	MSJOP 100x70x90	100 x 70 x 90	49 x 62	50 x 40 x 30	33	8 990,-
00002577	MSJOP 120x70x90	120 x 70 x 90	59 x 62	50 x 40 x 30	35	9 490,-
00002579	MSJOP 140x70x90	140 x 70 x 90	70 x 62	50 x 40 x 30	38	10 290,-
00002580	MSJOP 160x70x90	160 x 70 x 90	99 x 62	50 x 40 x 30	45	10 790,-
00002582	MSJOP 180x70x90	180 x 70 x 90	119 x 62	50 x 40 x 30	49	11 790,-



## MSDOL Stůl mycí dvoudřez

- odkapová plocha levá
- 2x dřez 40 x 50 x 30 cm
- nohy jeklové stavitelné 40x40 mm
- zadní lem
- nerezový plech o síle 1 mm



Index	Označení	Rozměr cm	Rozměr desky cm	Rozměr vany cm	Hmotnost kg	Cena bez DPH
00002532	MSDOL 140x70x90	140 x 70 x 90	44 x 62	40 x 50 x 30	35	13 990,-
00002534	MSDOL 160x70x90	160 x 70 x 90	44 x 62	40 x 50 x 30	43	14 590,-
00002535	MSDOL 190x70x90	190 x 70 x 90	74 x 62	40 x 50 x 30	50	15 290,-
00002536	MSDOL 210x70x90	210 x 70 x 90	74 x 62	60 x 50 x 30	52	16 190,-

## MSDOP Stůl mycí dvoudřez

- odkapová plocha pravá
- 2x dřez 40 x 50 x 30 cm
- nohy jeklové stavitelné 40x40 mm
- zadní lem
- nerezový plech o síle 1 mm



Index	Označení	Rozměr cm	Rozměr desky cm	Rozměr vany cm	Hmotnost kg	Cena bez DPH
00002542	MSDOP 140x70x90	140 x 70 x 90	44 x 62	40 x 50 x 30	35	13 990,-
00002544	MSDOP 160x70x90	160 x 70 x 90	44 x 62	40 x 50 x 30	43	14 590,-
00002546	MSDOP 190x70x90	190 x 70 x 90	74 x 62	40 x 50 x 30	50	15 290,-
00002547	MSDOP 210x70x90	210 x 70 x 90	74 x 62	60 x 50 x 30	52	16 190,-

## MSJOL/M Stůl pracovní jednodřez

- odkapová plocha levá
- dřez 50 x 40 x 30 cm
- nohy jeklové stavitelné 40x40 mm
- zadní lem
- nerezový plech o síle 1 mm



Index	Označení	Rozměr cm	Rozměr desky cm	Rozměr vany cm	Hmotnost kg	Cena bez DPH
00002557	MSJOL/M 120x70x90	120 x 70 x 90	59 x 62	50 x 40 x 30	25	9 990,-
00002558	MSJOL/M 140x70x90	140 x 70 x 90	79 x 62	50 x 40 x 30	38	10 890,-
00002559	MSJOL/M 160x70x90	160 x 70 x 90	99 x 62	50 x 40 x 30	45	11 790,-

## MSJOP/M Stůl pracovní jednodřez

- odkapová plocha pravá
- dřez 50 x 40 x 30 cm
- nohy jeklové stavitelné 40x40 mm
- zadní lem
- nerezový plech o síle 1 mm



Index	Označení	Rozměr cm	Rozměr desky cm	Rozměr vany cm	Hmotnost kg	Cena bez DPH
00002570	MSJOP/M 120x70x90	120 x 70 x 90	59 x 62	50 x 40 x 30	25	9 990,-
00002571	MSJOP/M 140x70x90	140 x 70 x 90	79 x 62	50 x 40 x 30	38	10 890,-
00002573	MSJOP/M 160x70x90	160 x 70 x 90	99 x 62	50 x 40 x 30	45	11 790,-

## MSDOL/M Stůl mycí dvoudřez

- odkapová plocha levá
- 2x dřez 40 x 50 x 30 cm
- nohy jeklové stavitelné 40x40 mm
- zadní lem
- nerezový plech o síle 1 mm



Index	Označení	Rozměr cm	Rozměr desky cm	Rozměr vany cm	Hmotnost kg	Cena bez DPH
00002527	MSDOL/M 150x70x90	150 x 70 x 90	54 x 62	40 x 50 x 30	42	13 590,-
00002528	MSDOL/M 160x70x90	160 x 70 x 90	64 x 62	40 x 50 x 30	46	13 990,-
00002529	MSDOL/M 190x70x90	190 x 70 x 90	74 x 62	40 x 50 x 30	50	14 990,-
00002530	MSDOL/M 210x70x90	210 x 70 x 90	74 x 62	60 x 50 x 30	52	16 990,-

## MSDOP/M Stůl mycí dvoudřez

- odkapová plocha pravá
- 2x dřez 40 x 50 x 30 cm
- nohy jeklové stavitelné 40x40 mm
- zadní lem
- nerezový plech o síle 1 mm



Index	Označení	Rozměr cm	Rozměr desky cm	Rozměr vany cm	Hmotnost kg	Cena bez DPH
00002537	MSDOP/M 150x70x90	150 x 70 x 90	54 x 62	40 x 50 x 30	42	13 590,-
00002538	MSDOP/M 160x70x90	160 x 70 x 90	64 x 62	40 x 50 x 30	46	13 990,-
00002539	MSDOP/M 190x70x90	190 x 70 x 90	74 x 62	40 x 50 x 30	50	14 990,-
00002540	MSDOP/M 210x70x90	210 x 70 x 90	74 x 62	60 x 50 x 30	52	16 990,-

**PMS****Police plné pro mycí stoly 70**

- celonerezové provedení
- plech o síle 1 mm

Index	Označení	Rozměr cm	Hmotnost kg	Cena bez DPH
00006393	PMS 70x70	70 x 70 x 3,5	6,5	1 090,-
00006394	PMS 100x70	100 x 70 x 3,5	6,9	1 290,-
00006390	PMS 120x70	120 x 70 x 3,5	8,2	1 490,-
00006365	PMS 140x70	140 x 70 x 3,5	9,5	1 890,-
00006395	PMS 160x70	160 x 70 x 3,5	10,8	2 090,-
00006386	PMS 180x70	180 x 70 x 3,5	12,8	2 290,-
00006397	PMS 190x70	190 x 70 x 3,5	13,5	2 390,-
00006398	PMS 210x70	210 x 70 x 3,5	14,6	2 590,-

**PMSR****Police rošt pro mycí stoly 70**

- celonerezové provedení
- plech o síle 1 mm

Index	Označení	Rozměr cm	Hmotnost kg	Cena bez DPH
00006399	PMSR 70x70	70 x 70 x 3,5	4,3	1 290,-
00006402	PMSR 100x70	100 x 70 x 3,5	5,9	1 390,-
00006403	PMSR 120x70	120 x 70 x 3,5	7,3	1 690,-
00006404	PMSR 140x70	140 x 70 x 3,5	8,6	2 090,-
00006405	PMSR 160x70	160 x 70 x 3,5	9,4	2 390,-
00006406	PMSR 180x70	180 x 70 x 3,5	11,3	2 590,-
00006407	PMSR 190x70	190 x 70 x 3,5	11,5	2 690,-
00006408	PMSR 210x70	210 x 70 x 3,5	12,5	2 890,-

**MYCÍ STOLY 60****MSJ****Stůl mycí jednodřez**

- dřez
- nohy jeklové stavitelné 40x40 mm
- zadní lem
- nerezový plech o síle 1 mm

Index	Označení	Rozměr cm	Rozměr vany cm	Hmotnost kg	Cena bez DPH
00002553	MSJ 70x60x90	70 x 60 x 90	50 x 50 x 30	28	7 990,-
00002554	MSJ 70x60x90	70 x 60 x 90	60 x 50 x 30	28	8 590,-
00002550	MSJ 120x60x90	120 x 60 x 90	95 x 51 x 38	43	14 590,-



## MSD

### Stůl mycí dvoudřez

- 2 x dřez
- nohy jeklové stavitelné 40x40 mm
- zadní lem
- nerezový plech o síle 1 mm



Index	Označení	Rozměr cm	Rozměr vany cm	Hmotnost kg	Cena bez DPH
00002522	MSD 120x60x90	120 x 60 x 90	50 x 50 x 30	43	11 590,-
00002524	MSD 140x60x90	140 x 60 x 90	60 x 50 x 30	44	13 790,-

## MSJOL

### Stůl pracovní jednodřez

- pracovní plocha levá
- dřez 50 x 40 x 30 cm
- nohy jeklové stavitelné 40x40 mm
- zadní lem
- nerezový plech o síle 1 mm



Index	Označení	Rozměr cm	Rozměr desky cm	Rozměr vany cm	Hmotnost kg	Cena bez DPH
00002560	MSJOL 100x60x90	100 x 60 x 90	49 x 53	50 x 40 x 30	33	9 590,-
00002562	MSJOL 120x60x90	120 x 60 x 90	59 x 53	50 x 40 x 30	35	10 190,-
00002564	MSJOL 140x60x90	140 x 60 x 90	79 x 53	50 x 40 x 30	37	10 590,-
00006167	MSJOL 160x60x90	160 x 60 x 90	99 x 53	50 x 40 x 30	45	11 990,-
00002567	MSJOL 180x60x90	180 x 60 x 90	119 x 53	50 x 40 x 30	49	12 990,-

## MSJOP

### Stůl pracovní jednodřez

- pracovní plocha pravá
- dřez 50 x 40 x 30 cm
- nohy jeklové stavitelné 40x40 mm
- zadní lem
- nerezový plech o síle 1 mm



Index	Označení	Rozměr cm	Rozměr desky cm	Rozměr vany cm	Hmotnost kg	Cena bez DPH
00002574	MSJOP 100x60x90	100 x 60 x 90	49 x 53	50 x 40 x 30	33	9 590,-
00002576	MSJOP 120x60x90	120 x 60 x 90	59 x 53	50 x 40 x 30	35	10 190,-
00002578	MSJOP 140x60x90	140 x 60 x 90	79 x 53	50 x 40 x 30	37	10 590,-
00005427	MSJOP 160x60x90	160 x 60 x 90	99 x 53	50 x 40 x 30	45	11 990,-
00002581	MSJOP 180x60x90	180 x 60 x 90	119 x 53	50 x 40 x 30	49	12 990,-

## MSDOL Stůl mycí dvoudřez

- odkapová plocha levá
- 2x dřez 40 x 50 x 30 cm
- nohy jeklové stavitelné 40x40 mm
- zadní lem
- nerezový plech o síle 1 mm



Index	Označení	Rozměr cm	Rozměr desky cm	Rozměr vany cm	Hmotnost kg	Cena bez DPH
00002531	MSDOL 140x60x90	140 x 60 x 90	43 x 53	40 x 50 x 30	35	13 690,-
00002533	MSDOL 160x60x90	160 x 60 x 90	43 x 53	40 x 50 x 30	43	14 690,-
00006470	MSDOL 190x60x90	190 x 60 x 90	73 x 53	40 x 50 x 30	50	15 690,-
00006471	MSDOL 210x60x90	210 x 60 x 90	73 x 53	60 x 50 x 30	52	17 990,-

## MSDOP Stůl mycí dvoudřez

- odkapová plocha pravá
- 2x dřez 40 x 50 x 30 cm
- nohy jeklové stavitelné 40x40 mm
- zadní lem
- nerezový plech o síle 1 mm



Index	Označení	Rozměr cm	Rozměr desky cm	Rozměr vany cm	Hmotnost kg	Cena bez DPH
00002541	MSDOP 140x60x90	140 x 60 x 90	43 x 53	40 x 50 x 30	35	13 690,-
00002543	MSDOP 160x60x90	160 x 60 x 90	43 x 53	40 x 50 x 30	43	14 690,-
00002545	MSDOP 190x60x90	190 x 60 x 90	73 x 53	40 x 50 x 30	50	15 690,-
00005790	MSDOP 210x60x90	210 x 60 x 90	73 x 53	60 x 50 x 30	52	17 990,-

## PMS Police plné pro mycí stoly 60

- celonerezové provedení
- plech o síle 1 mm

Index	Označení	Rozměr cm	Hmotnost kg	Cena bez DPH
00003106	PMS 70x60	70 x 60 x 3,5	3,7	990,-
00003107	PMS 100x60	100 x 60 x 3,5	6,6	1 590,-
00003108	PMS 120x60	120 x 60 x 3,5	7,8	1 790,-
00003109	PMS 140x60	140 x 60 x 3,5	9,1	1 890,-
00005701	PMS 160x60	160 x 60 x 3,5	10,4	2 090,-
00003110	PMS 180x60	180 x 60 x 3,5	11,6	2 290,-
00005570	PMS 190x60	190 x 60 x 3,5	12,3	2 390,-
00005789	PMS 210x60	210 x 60 x 3,5	14	2 590,-



## PMSR Police rošt pro mycí stoly 60

- celonerezové provedení
- plech o síle 1 mm

Index	Označení	Rozměr cm	Hmotnost kg	Cena bez DPH
00003119	PMSR 70x60	70 x 60 x 3,5	4,1	1 490,-
00007352	PMSR 100x60	100 x 60 x 3,5	5,7	1 690,-
00003120	PMSR 120x60	120 x 60 x 3,5	6,9	1 990,-
00007353	PMSR 140x60	140 x 60 x 3,5	8,2	2 590,-
00007354	PMSR 160x60	160 x 60 x 3,5	8,9	2 890,-
00007355	PMSR 180x60	180 x 60 x 3,5	10	3 190,-
00005571	PMSR 190x60	190 x 60 x 3,5	11	3 390,-
00007356	PMSR 210x60	210 x 60 x 3,5	12,5	3 590,-





<b>PN-52</b>	<b>Police nástěnná 50x20 cm</b>	<b>890,-</b>
<b>PN-82</b>	<b>Police nástěnná 80x20 cm</b>	<b>1 290,-</b>
<b>PN-102</b>	<b>Police nástěnná 100x20 cm</b>	<b>1 390,-</b>
<b>PN-122</b>	<b>Police nástěnná 120x20 cm</b>	<b>1 590,-</b>
<b>PN-142</b>	<b>Police nástěnná 140x20 cm</b>	<b>1 790,-</b>
<b>PN-53</b>	<b>Police nástěnná 50x30 cm</b>	<b>990,-</b>
<b>PN-83</b>	<b>Police nástěnná 80x30 cm</b>	<b>1 490,-</b>
<b>PN-103</b>	<b>Police nástěnná 100x30 cm</b>	<b>1 690,-</b>
<b>PN-123</b>	<b>Police nástěnná 120x30 cm</b>	<b>1 890,-</b>
<b>PN-143</b>	<b>Police nástěnná 140x30 cm</b>	<b>1 990,-</b>
<b>PN-74</b>	<b>Police nástěnná 70x40 cm</b>	<b>1 690,-</b>
<b>PN-84</b>	<b>Police nástěnná 80x40 cm</b>	<b>1 790,-</b>
<b>PN-104</b>	<b>Police nástěnná 100x40 cm</b>	<b>1 990,-</b>
<b>PN-124</b>	<b>Police nástěnná 120x40 cm</b>	<b>2 290,-</b>
<b>PN-144</b>	<b>Police nástěnná 140x40 cm</b>	<b>2 490,-</b>

- celonerezové provedení
- plech o síle 1 mm

Index	Označení	Rozměr cm	Hmotnost kg	Cena bez DPH
00005730	PN-52	50 x 20 x 3,5	2,1	890,-
00003142	PN-82	80 x 20 x 3,5	2,95	1 290,-
00003127	PN-102	100 x 20 x 3,5	3,15	1 390,-
00003130	PN-122	120 x 20 x 3,5	5,4	1 590,-
00003133	PN-142	140 x 20 x 3,5	5,6	1 790,-
00005729	PN-53	50 x 30 x 3,5	2,5	990,-
00003143	PN-83	80 x 30 x 3,5	3,45	1 490,-
00003128	PN-103	100 x 30 x 3,5	4,55	1 690,-
00003131	PN-123	120 x 30 x 3,5	5,5	1 890,-
00003134	PN-143	140 x 30 x 3,5	5,65	1 990,-
00005466	PN-74	70 x 40 x 3,5	4,15	1 690,-
00003144	PN-84	80 x 40 x 3,5	4,65	1 790,-
00003129	PN-104	100 x 40 x 3,5	5,95	1 990,-
00003132	PN-124	120 x 40 x 3,5	5,5	2 290,-
00003135	PN-144	140 x 40 x 3,5	5,9	2 490,-



## POLICE PRO MIKROVLNNOU TROUBU

<b>PN-54</b>	<b>Police nástěnná 55x40 cm(MT)</b>	<b>1 290,-</b>
<b>PN-55</b>	<b>Police nástěnná 55x50 cm(MT)</b>	<b>1 390,-</b>
<b>PN-65</b>	<b>Police nástěnná 60x50 cm(MT)</b>	<b>1 590,-</b>
<b>PN-75</b>	<b>Police nástěnná 70x50 cm(MT)</b>	<b>1 690,-</b>

- celonerezové provedení
- plech o síle 1 mm

Index	Označení	Rozměr cm	Hmotnost kg	Cena bez DPH
00003138	PN-54	55 x 40 x 3,5	3	1 290,-
00003139	PN-55	55 x 50 x 3,5	4,4	1 390,-
00003140	PN-65	60 x 50 x 3,5	5	1 590,-
00003141	PN-75	70 x 50 x 3,5	5,45	1 690,-



## MONTÁŽNÍ LIŠTY PRO 2 POLICE

**DPN-60** Úchyt police nerezové l=60 / sada

1 190,-

**DPN-90** Úchyt police nerezové l=90 / sada

1 590,-

Index	Označení	Rozměr cm	Cena bez DPH
00000661	DPN-60	56 x 4 x 1,5	1 190,-
00000662	DPN-90	86 x 4 x 1,5	1 590,-



## POLICE NÁSTĚNNÉ S KOŘENKAMI

**PNK-82/95** Police s kořenkami 5x1/9

3 840,-

**PNK-102/96** Police s kořenkami 6x1/9

4 460,-

**PNK-122/97** Police s kořenkami 7x1/9

5 190,-

**PNK-82/64** Police s kořenkami 4x1/6

3 170,-

**PNK-102/65** Police s kořenkami 5x1/6

3 760,-

**PNK-122/66** Police s kořenkami 6x1/6

4 560,-

**PNK-83/44** Police s kořenkami 4x1/4

3 380,-

**PNK-103/45** Police s kořenkami 5x1/4

4 230,-

**PNK-123/46** Police s kořenkami 6x1/4

4 820,-

- celonerezové provedení
- plech o síle 1 mm

Index	Označení	Rozměr cm	Hmotnost kg	Kapacita GN	Cena bez DPH
00003155	PNK-82/95	80 x 20	4,9	5x GN 1/9 - 100	3 840,-
00003146	PNK-102/96	100 x 20	5,5	6x GN 1/9 - 100	4 460,-
00003149	PNK-122/97	120 x 20	8,3	7x GN 1/9 - 100	5 190,-
00003154	PNK-82/64	80 x 20	4,6	4x GN 1/6 - 100	3 170,-
00003145	PNK-102/65	100 x 20	5,5	5x GN 1/6 - 100	3 760,-
00003148	PNK-122/66	120 x 20	8,3	6x GN 1/6 - 100	4 560,-
00003156	PNK-83/44	80 x 30	5,3	4x GN 1/4 - 100	3 380,-
00003147	PNK-103/45	100 x 30	6,7	5x GN 1/4 - 100	4 230,-
00003150	PNK-123/46	120 x 30	8,4	6x GN 1/4 - 100	4 820,-



## KOŘENKY

**PNK-19** Kořenka 1/9

390,-

**PNK-16** Kořenka 1/6

390,-

**PNK-14** Kořenka 1/4

390,-

- celonerezové provedení
- plech o síle 1 mm

Index	Označení	Rozměr cm	Kapacita GN	Cena bez DPH
00003153	PNK-19	10,8 x 17,6 x 10	GN 1/9 - 100	390,-
00003152	PNK-16	16,2 x 17,6 x 10	GN 1/6 - 100	390,-
00003151	PNK-14	16,2 x 26,5 x 10	GN 1/4 - 100	390,-



## Chlazení ..... 80

vitríny chladicí .....	81
saladety .....	81
chladící a mrazící skříně .....	82, 83, 86, 88
chladící stoly .....	85
výrobníky ledu .....	87



# Chlazení

## VITRÍNKA CHLADICÍ

**VSCH - 120** Vitrínka chladicí 120

11 490,-

**VSCH - 150** Vitrínka chladicí 150

12 690,-

- celonerezové provedení
- elektronická řídicí jednotka
- agregát vpravo
- skleněný hygienický zákryt
- GN nejsou v ceně zařízení



Index	Označení	Rozměr cm	Chlazení	Napětí	Výkon kW	Ovládání	Rozsah teplot °C	Kapacita GN	Cena bez DPH
00005136	VSCH - 120	120 x 38 x 40	R 134a	230 V / 50 Hz	0,34	digitální	+2 až +8	4x GN 1/3 - 150	11 490,-
00005137	VSCH - 150	150 x 38 x 40	R 134a	230 V / 50 Hz	0,34	digitální	+2 až +8	6x GN 1/3 - 150	12 690,-

## CHLAZENÍ - STOLY

**S - 900** Saladeta dvoudvěřová

15 390,-

- celonerezové provedení
- elektronická řídicí jednotka
- vnitřní ventilátor
- automatické odmrazování
- 2 x rošt s vodicími lištami
- polyethylenová krájecí deska
- víko nerezové odklopné
- GN nejsou v ceně zařízení
- doporučení: teplota +5% pro správnou funkčnost zařízení



Index	Označení	Rozměr cm	Chlazení	Napětí	Výkon kW	Ovládání	Rozsah teplot °C	Kapacita GN	Cena bez DPH
00003851	S - 900	90 x 70 x 85	R 134a	230 V / 50 Hz	0,24	digitální	+2 až +8	2x GN 1/1 + 2x GN 1/4	15 390,-

**SP - 902** Stůl pizza dvoudvěřový

15 390,-

- celonerezové provedení
- vnitřní ventilátor
- automatické odmrazování
- 2 x rošt s vodicími lištami
- granitová pracovní deska
- GN nejsou v ceně zařízení
- doporučení: teplota +5% pro správnou funkčnost zařízení



Index	Označení	Rozměr cm	Chlazení	Napětí	Výkon kW	Ovládání	Rozsah teplot °C	Kapacita GN	Cena bez DPH
00004065	SP - 902	90 x 70 x 85	R 134a	230 V / 50 Hz	0,25	digitální	+2 až +8	5x GN 1/6	15 390,-

**ST - 902** Stůl pizza dvoudvěřový

15 390,-

- celonerezové provedení
- elektronická řídicí jednotka
- vnitřní ventilátor
- automatické odmrazování
- 2 x rošt s vodicími lištami
- vrchní pracovní deska nerezová
- doporučení: teplota +5% pro správnou funkčnost zařízení



Index	Označení	Rozměr cm	Chlazení	Napětí	Výkon kW	Ovládání	Rozsah teplot °C	Cena bez DPH
00004161	ST - 902	90 x 70 x 85	R 134a	230 V / 50 Hz	0,24	digitální	+2 až +8	15 390,-

## SZ - 902 Stůl chladicí čtyřzásuvkový

20 590,-

- celonerezové provedení
- elektronická řídicí jednotka
- vnitřní ventilátor
- automatické odmrazování
- 4 x zásuvky
- vrchní pracovní deska nerezová
- doporučení: teplota +5% pro správnou funkčnost zařízení



Index	Označení	Rozměr cm	Chlazení	Napětí	Výkon kW	Ovládání	Rozsah teplot °C	Cena bez DPH
00005514	SZ - 902	90 x 70 x 85	R 134a	230 V / 50 Hz	0,24	digitální	+2 až +8	20 590,-

## SP - 903 Stůl pizza třídveřový s chladicí vitrinou

31 990,-

- celonerezové provedení
- vnitřní ventilátor
- automatické odmrazování
- 3 x rošt s vodicími lištami
- granitová pracovní deska
- GN nejsou v ceně zařízení
- doporučení: teplota +5% pro správnou funkčnost zařízení



Index	Označení	Rozměr cm	Chlazení	Napětí	Výkon kW	Ovládání	Rozsah teplot °C	Kapacita GN	Cena bez DPH
00005453	SP - 903	136,5 x 70 x 110	R 134a	230 V / 50 Hz	0,5	digitální	+2 až +10	6x GN 1/4 - vitrina	31 990,-

## VODICÍ LIŠTA

### VL Vodicí lišta

310,-

Index	Označení	Cena bez DPH
00005609	VL	310,-



## CHLAZENÍ - LEDNICE PROSKLENÉ

### HR - 200 G Lednice bílá - prosklené dveře

10 890,-

### HR - 400 G Lednice bílá - prosklené dveře

17 990,-

- bílé provedení
- prosklené dveře
- ventilované chlazení
- digitální termostat
- automatické odmrazování
- výškově nastavitelné rošty
- zabudovaný zámek
- možnost přehození otvírání dveří
- snadno vyměnitelné těsnění



Index	Označení	Rozměr cm	Chlazení	Objem l	Napětí	Výkon kW	Hmotnost kg	Ovládání	Rozsah teplot °C	Cena bez DPH
00007941	HR - 200 G	60 x 59 x 85	R 134a	130	230 V / 50 Hz	0,15	44	digitální	-2 až +8	10 890,-
00007499	HR - 400 G	60 x 59 x 185	R 134a	350	230 V / 50 Hz	0,85	69	digitální	-2 až +8	17 990,-



**HR - 200**      **Lednice malá bílá**  
**HR - 200/S**    **Lednice malá nerezová**

9 590,-

10 490,-

- bílé/nerez provedení
- ventilované chlazení
- digitální termostat
- automatické odmrazování
- 2 výškově nastavitelné rošty
- zabudovaný zámek
- možnost přehození otvírání dveří
- snadno vyměnitelné těsnění



Index	Označení	Rozměr cm	Chlazení	Objem l	Napětí	Výkon kW	Hmotnost kg	Ovládání	Rozsah teplot °C	Cena bez DPH
00007363	HR - 200	60 x 59 x 85	R 134a	130	230 V / 50 Hz	0,15	44	digitální	-2 až +8	9 590,-
00007366	HR - 200/S	60 x 59 x 85	R 134a	130	230 V / 50 Hz	0,15	44	digitální	-2 až +8	10 490,-

**HR - 400**      **Lednice bílá**  
**HR - 400/S**    **Lednice nerezová**

15 490,-

16 790,-

- bílé/nerez provedení
- ventilované chlazení
- digitální termostat
- automatické odtávání
- 4 výškově nastavitelné rošty
- zabudovaný zámek
- možnost přehození otvírání dveří
- snadno vyměnitelné těsnění



Index	Označení	Rozměr cm	Chlazení	Objem l	Napětí	Výkon kW	Hmotnost kg	Ovládání	Rozsah teplot °C	Cena bez DPH
00007364	HR - 400	60 x 59 x 185	R 134a	350	230 V / 50 Hz	0,85	69	digitální	-2 až +8	15 490,-
00007367	HR - 400/S	60 x 59 x 185	R 134a	350	230 V / 50 Hz	0,185	69	digitální	-2 až +8	16 790,-

**HR - 600**      **Lednice bílá**  
**HR - 600/S**    **Lednice nerezová**

18 990,-

19 990,-

- bílé/nerez provedení
- ventilované chlazení
- digitální termostat
- 4 nastavitelné police
- zabudovaný zámek
- možnost přehození otvírání dveří
- přední nastavitelné nožičky
- zadní kolečka
- snadno vyměnitelné těsnění
- lze vložit GN 2/1 nebo přepravku



Index	Označení	Rozměr cm	Chlazení	Objem l	Napětí	Hmotnost kg	Ovládání	Rozsah teplot °C	Cena bez DPH
00007365	HR - 600	78 x 65 x 189	R 134a	570	230 V / 50 Hz	90	digitální	-2 až +8	18 990,-
00007368	HR - 600/S	78 x 65 x 189	R 134a	570	230 V / 50 Hz	90	digitální	-2 až +8	19 990,-

**HF - 200 Mraznice malá bílá**  
**HF - 200/S Mraznice malá nerezová**

10 490,-

11 490,-

- bílé/nerez provedení
- statické chlazení
- digitální termostat
- 3 výparníkové rošty
- zabudovaný zámek
- snadno vyměnitelné těsnění
- možnost přehození otvírání dveří



Index	Označení	Rozměr cm	Chlazení	Objem l	Napětí	Výkon kW	Hmotnost kg	Ovládání	Rozsah teplot °C	Cena bez DPH
00007357	HF - 200	60 x 59 x 85	R 134a	130	230 V / 50 Hz	0,15	45	digitální	-10 až -25	10 490,-
00007360	HF - 200/S	60 x 59 x 85	R 134a	130	230 V / 50 Hz	0,15	45	digitální	-10 až -25	11 490,-

**HF - 400 Mraznice bílá**  
**HF - 400/S Mraznice nerezová**

16 790,-

17 990,-

- bílé/nerez provedení
- statické chlazení
- digitální termostat
- 7 výparníkových roštů
- zabudovaný zámek
- snadno vyměnitelné těsnění
- možnost přehození otvírání dveří



Index	Označení	Rozměr cm	Chlazení	Objem l	Napětí	Výkon kW	Hmotnost kg	Ovládání	Rozsah teplot °C	Cena bez DPH
00007358	HF - 400	60 x 59 x 185	R 134a	340	230 V / 50 Hz	0,21	74	digitální	-10 až -25	16 790,-
00007361	HF - 400/S	60 x 59 x 185	R 134a	340	230 V / 50 Hz	0,21	74	digitální	-10 až -25	17 990,-

**HF - 600 Mraznice bílá**  
**HF - 600/S Mraznice nerezová**

19 990,-

21 990,-

- bílé/nerez provedení
- ventilované chlazení
- digitální termostat
- 7 výparníkových polic
- zabudovaný zámek
- možnost přehození otvírání dveří
- přední nastavitelné nožičky
- zadní kolečka
- snadno vyměnitelné těsnění
- lze vložit GN 2/1 nebo přepravku



Index	Označení	Rozměr cm	Chlazení	Objem l	Napětí	Hmotnost kg	Ovládání	Rozsah teplot °C	Cena bez DPH
00007359	HF - 600	78 x 65 x 189	R 134a	570	230 V / 50 Hz	94	digitální	-10 až -25	19 990,-
00007362	HF - 600/S	78 x 65 x 189	R 134a	570	230 V / 50 Hz	94	digitální	-10 až -25	21 990,-

## RT-2D Stůl chladicí dvoudveřový

28 990,-

- celonerezové provedení - zadní stěna pozinkovaná
- pro uložení GN 1/1
- regulátor vysoké kvality s digitálním displejem pro zobrazení teploty dle HACCP
- nucená cirkulace vzduchu
- izolace stěn o síle 60 mm a hustotě 40 kg/m<sup>3</sup>
- samozavíratelné dveře
- teplota chlazeného prostoru 0°C až +8° C
- chladicí agregát vpravo
- horní deska se zadním lemem
- 2 x vodící lišta a 1 rošt pro každé dveře



Index	Označení	Rozměr cm	Objem l	Napětí	Výkon kW	Rozsah teplot °C	Kapacita GN	Cena bez DPH
00003805	RT-2D	135 x 70 x 85	290	230 V / 50 Hz	0,35	0 až +8	GN 1/1	28 990,-

## RT-3D Stůl chladicí třídveřový

33 590,-

- celonerezové provedení - zadní stěna pozinkovaná
- pro uložení GN 1/1
- regulátor vysoké kvality s digitálním displejem pro zobrazení teploty dle HACCP
- nucená cirkulace vzduchu
- izolace stěn o síle 60 mm a hustotě 40 kg/m<sup>3</sup>
- samozavíratelné dveře
- teplota chlazeného prostoru 0°C až +8° C
- chladicí agregát vpravo
- horní deska se zadním lemem
- 2 x vodící lišta a 1 rošt pro každé dveře



Index	Označení	Rozměr cm	Objem l	Napětí	Výkon kW	Rozsah teplot °C	Kapacita GN	Cena bez DPH
00003809	RT-3D	180 x 70 x 85	452	230 V / 50 Hz	0,39	0 až +8	GN 1/1	33 590,-

## RT-Z2 Zásuvkový mix

8 990,-

- 2 x zásuvka (1/2 + 1/2)
- nelze použít u agregátu
- výška vnitřního prostoru zásuvky 19 cm



Index	Označení	Cena bez DPH
00003817	RT-Z2	8 990,-

## RT - S Deska s dřezem pro chladicí stůl

6 990,-

- dřez



Index	Označení	Cena bez DPH
00007369	RT - S	6 990,-

## RT-700L Lednice nerezová

30 990,-

- vyrobeno z nerez oceli
- nucená cirkulace vzduchu v komoře
- vlastní zavírání dveří
- vysoká kvalita regulátoru teploty s digitálním displejem pro zobrazování hodnot HACCP
- polyuretanová izolace 60 mm
- teplotní rozsah od 0°C do +8°C
- výškově nastavitelné nohy

Index	Označení	Rozměr cm	Objem l	Napětí	Výkon kW	Ovládání	Rozsah teplot °C	Kapacita GN	Cena bez DPH
00006111	RT-700L	71 x 80 x 201	700	230 V / 50 Hz	0,48	digitální	0 až +8	GN 2/1	30 990,-



## RT-1400L Lednice nerezová

48 990,-

- vyrobeno z nerez oceli
- nucená cirkulace vzduchu v komoře
- vlastní zavírání dveří
- vysoká kvalita regulátoru teploty s digitálním displejem pro zobrazování hodnot HACCP
- polyuretanová izolace 60 mm
- teplotní rozsah od 0°C do +8°C
- výškově nastavitelné nohy

Index	Označení	Rozměr cm	Objem l	Napětí	Výkon kW	Ovládání	Rozsah teplot °C	Kapacita GN	Cena bez DPH
00006113	RT-1400L	140 x 80 x 201	1400	230 V / 50 Hz	0,71	digitální	0 až +8	GN 2/1	48 990,-



## RT-700M Mraznice nerezová

38 990,-

- vyrobeno z nerez oceli
- nucená cirkulace vzduchu v komoře
- vlastní zavírání dveří
- vysoká kvalita regulátoru teploty s digitálním displejem pro zobrazování hodnot HACCP
- polyuretanová izolace 60 mm
- teplotní rozsah od -18°C do -22°C
- odpařování vody z výparníku na odmrazování
- výškově nastavitelné nohy

Index	Označení	Rozměr cm	Objem l	Napětí	Výkon kW	Ovládání	Rozsah teplot °C	Kapacita GN	Cena bez DPH
00006115	RT-700M	71 x 80 x 201	700	230 V / 50 Hz	0,88	digitální	-18 až -22	GN 2/1	38 990,-



## RT-1400M Mraznice nerezová

57 990,-

- vyrobeno z nerez oceli
- nucená cirkulace vzduchu v komoře
- vlastní zavírání dveří
- vysoká kvalita regulátoru teploty s digitálním displejem pro zobrazování hodnot HACCP
- polyuretanová izolace 60 mm
- teplotní rozsah od -18°C do -22°C
- odpařování vody z výparníku na odmrazování
- výškově nastavitelné nohy

Index	Označení	Rozměr cm	Objem l	Napětí	Výkon kW	Ovládání	Rozsah teplot °C	Kapacita GN	Cena bez DPH
00006117	RT-1400M	140 x 80 x 201	1400	230 V / 50 Hz	1,32	digitální	-18 až -22	GN 2/1	57 990,-



### SS - 25 A Výrobek ledu 25 vzduch

### SS - 25 W Výrobek ledu 25 voda

- celonerezové provedení
- výroba kostkového ledu
- chlazení vzduchem nebo vodou
- zásobník na led: 6 kg á 14g
- plyn R404



18 990,-

18 990,-

Index	Označení	Rozměr cm	Chlazení	Kapacita kg	Napětí	Výkon kW	Cena bez DPH
00007068	SS - 25 A	35 x 47 x 59	vzduch	22	230 V / 50 Hz	0,36	18 990,-
00007371	SS - 25 W	35 x 47 x 59	voda	25	230 V / 50 Hz	0,36	18 990,-



### SS - 35 A Výrobek ledu 35 vzduch

### SS - 35 W Výrobek ledu 35 voda

- celonerezové provedení
- výroba kostkového ledu
- chlazení vzduchem nebo vodou
- zásobník na led: 15 kg á 22g
- plyn R404



21 590,-

21 590,-

Index	Označení	Rozměr cm	Chlazení	Kapacita kg	Napětí	Výkon kW	Cena bez DPH
00007372	SS - 35 A	44 x 61 x 70	vzduch	33	230 V / 50 Hz	0,4	21 590,-
00007373	SS - 35 W	44 x 61 x 70	voda	35	230 V / 50 Hz	0,4	21 590,-



### SS - 45 A Výrobek ledu 45 vzduch

### SS - 45 W Výrobek ledu 45 voda

- celonerezové provedení
- výroba kostkového ledu
- chlazení vzduchem nebo vodou
- zásobník na led: 15 kg á 22g
- plyn R404



25 990,-

25 990,-

Index	Označení	Rozměr cm	Chlazení	Kapacita kg	Napětí	Výkon kW	Cena bez DPH
00007374	SS - 45 A	44 x 95 x 70	vzduch	42	230 V / 50 Hz	0,45	25 990,-
00007375	SS - 45 W	44 x 95 x 70	voda	44	230 V / 50 Hz	0,45	25 990,-



### SS - 60 A Výrobek ledu 60 vzduch

### SS - 60 W Výrobek ledu 60 voda

- celonerezové provedení
- výroba kostkového ledu
- chlazení vzduchem nebo vodou
- zásobník na led: 30 kg á 22g
- plyn R404



30 990,-

30 990,-

Index	Označení	Rozměr cm	Chlazení	Kapacita kg	Napětí	Výkon kW	Cena bez DPH
00007376	SS - 60 A	52 x 64 x 83	vzduch	54	230 V / 50 Hz	0,46	30 990,-
00007377	SS - 60 W	52 x 64 x 83	voda	57	230 V / 50 Hz	0,46	30 990,-





**LB-380**

**Lednice bílá**

**18 990,-**

**LN-380**

**Lednice nerezová**

**21 990,-**

- polyuretanová izolace
- počet polic: 5 + 1
- bílá antikoroziční vrstva
- robustní dveře s magnetickým těsněním
- možnost přehození otvírání dveří
- ventilátor
- 2 nastavitelné nohy
- elektronická řídicí jednotka
- spotřeba za 24 hodin: 1,4 kWh
- manuální odmrazování
- zámek

**Mondial  
Elite**



Index	Označení	Rozměr cm	Vnitřní rozměr cm	Chlazení	Objem l	Napětí	Výkon kW	Ovládání	Rozsah teplot °C	Cena bez DPH
00002105	LB-380	60 x 61 x 187	52 x 45 x 169	R 134a	380	230 V / 50 Hz	0,16	digitální	+2 až +8	18 990,-
00005429	LN-380	60 x 61 x 187	52 x 45 x 169	R 134a	380	230 V / 50 Hz	0,16	digitální	+2 až +8	21 990,-

**LB-640**

**Lednice bílá**

**23 990,-**

**LN-640**

**Lednice nerezová**

**27 990,-**

- polyuretanová izolace
- počet polic: 5 + 1
- bílá antikoroziční vrstva
- robustní dveře s magnetickým těsněním
- možnost přehození otvírání dveří
- ventilátor
- 2 nastavitelné nohy
- elektronická řídicí jednotka
- spotřeba za 24 hodin: 2,2 kWh
- manuální odmrazování
- zámek

**Mondial  
Elite**



Index	Označení	Rozměr cm	Vnitřní rozměr cm	Chlazení	Objem l	Napětí	Výkon kW	Ovládání	Rozsah teplot °C	Kapacita GN	Cena bez DPH
00002106	LB-640	78 x 73 x 187	69 x 59 x 165	R 134a	640	230 V / 50 Hz	0,24	digitální	0 až +8	GN 2/1	23 990,-
00005431	LN-640	78 x 73 x 187	69 x 59 x 165	R 134a	640	230 V / 50 Hz	0,24	digitální	0 až +8	GN 2/1	27 990,-

**MB-380**

**Mraznice bílá**

**21 990,-**

**MN-380**

**Mraznice nerezová**

**24 990,-**

- polyuretanová izolace 55 mm
- počet polic: 6 + 1
- bílá antikoroziční vrstva
- robustní dveře s magnetickým těsněním
- možnost přehození otevírání dveří
- 2 nastavitelné nohy
- elektronická řídicí jednotka
- spotřeba za 24 hodin: 1,7 kWh
- manuální odmrazování
- zámek

Mondial  
Elite



Index	Označení	Rozměr cm	Vnitřní rozměr cm	Chlazení	Objem l	Napětí	Výkon kW	Ovládání	Rozsah teplot °C	Cena bez DPH
00005350	MB-380	60 x 61 x 187	47 x 45 x 164	R 134a	380	230 V / 50 Hz	0,19	digitální	-18 až -25	21 990,-
00005430	MN-380	60 x 61 x 187	47 x 45 x 164	R 134a	380	230 V / 50 Hz	0,19	digitální	-18 až -25	24 990,-

**MB-640**

**Mraznice bílá**

**26 590,-**

**MN-640**

**Mraznice nerezová**

**28 590,-**

- polyuretanová izolace 55 mm
- počet polic: 6 + 1
- bílá antikoroziční vrstva
- robustní dveře s magnetickým těsněním
- možnost přehození otevírání dveří
- 2 nastavitelné nohy
- elektronická řídicí jednotka
- spotřeba za 24 hodin: 1,9 kWh
- manuální odmrazování
- zámek

Mondial  
Elite



Index	Označení	Rozměr cm	Vnitřní rozměr cm	Chlazení	Objem l	Napětí	Výkon kW	Ovládání	Rozsah teplot °C	Kapacita GN	Cena bez DPH
00002379	MB-640	78 x 73 x 187	64 x 58 x 164	R 404a	640	230 V / 50 Hz	0,36	digitální	-18 až -25	GN 2/1	26 590,-
00005432	MN-640	78 x 73 x 187	64 x 58 x 164	R 404a	640	230 V / 50 Hz	0,36	digitální	-18 až -25	GN 2/1	28 590,-

**RF linka 600 ..... 90**

sporáky / s troubou el. ....	91, 92
sporáky / s troubou pl. ....	93, 94
vaříče těstovin .....	98
vodní lázně .....	99
fritézy.....	100
grilovací desky / chromované .....	102
lávové grily pl. ....	108
neutrální moduly a modul s dřezem.....	109
podstavby.....	110

**Linka 600**



## SPL - 33 EM Elektrický sporák

7 590,-

## SPL - 33 ET Elektrický sporák třífázový

8 590,-

- celonerezové provedení
- vysoce kvalitní elektrické plotýnky s vnitřní ochranou proti přehřátí
- lisovaná horní deska

PŘÍKON PLOTÝNEK

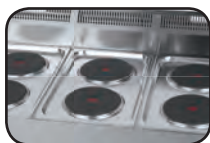
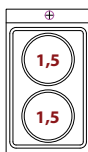

Index	Označení	Rozměr cm	Napětí	Výkon kW	Hmotnost kg	Počet hořáků	Cena bez DPH
00004086	SPL - 33 EM	33 x 60 x 29	230 V / 50 Hz	3	12	2x 1,5 kW	7 590,-
00004087	SPL - 33 ET	33 x 60 x 29	400 V / 3N / 50 Hz	4	12	2x 2 kW	8 590,-

## SPL - 66 ET Elektrický sporák

12 590,-

- celonerezové provedení
- vysoce kvalitní elektrické plotýnky s vnitřní ochranou proti přehřátí
- lisovaná horní deska

PŘÍKON PLOTÝNEK

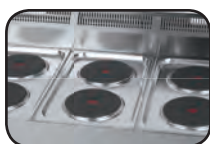
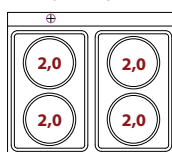

Index	Označení	Rozměr cm	Napětí	Výkon kW	Hmotnost kg	Počet hořáků	Cena bez DPH
00004089	SPL - 66 ET	66 x 60 x 29	400 V / 3N / 50 Hz	8	25	4x 2 kW	12 590,-

## SPL - 99 ET Elektrický sporák

17 990,-

- celonerezové provedení
- vysoce kvalitní elektrické plotýnky s vnitřní ochranou proti přehřátí
- 6-ti stupňové ovládání
- lisovaná horní deska

PŘÍKON PLOTÝNEK

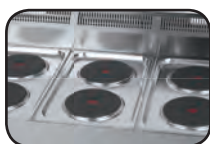
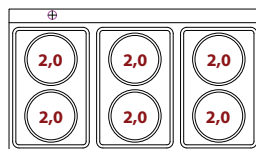

Index	Označení	Rozměr cm	Napětí	Výkon kW	Hmotnost kg	Počet hořáků	Cena bez DPH
00004092	SPL - 99 ET	99 x 60 x 29	400 V / 3N / 50 Hz	12	33	6x 2 kW	17 990,-



## ELEKTRICKÉ SPORÁKY S TROUBOU

### KSPT - 66 ET Elektrický sporák s troubou

27 990,-

- celonerezové provedení
- vysoce kvalitní elektrické plotýnky s vnitřní ochranou proti přehřátí
- lisovaná horní deska
- el. trouba horkovzdušná 3,13 kW

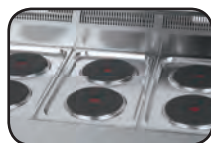

PŘÍKON PLOTÝNEK

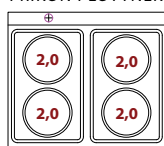

KONVEKČNÍ TROUBA



Index	Označení	Rozměr cm	Napětí	Výkon kW	Výkon trouby kW	Hmotnost kg	Počet hořáků	Kapacita GN	Cena bez DPH
00002051	KSPT - 66 ET	66 x 60 x 86 - 92	400 V / 3N / 50 Hz	11,13	3,13	65	4x 2 kW	trouba 4x GN 1/1 - 65	27 990,-

### KSPT- 99/5 ET Elektrický sporák s troubou

34 990,-

- celonerezové provedení
- vysoce kvalitní elektrické plotýnky s vnitřní ochranou proti přehřátí
- lisovaná horní deska
- 5 x plotýnka 2 kW
- el. trouba horkovzdušná 3,13 kW



PŘÍKON PLOTÝNEK

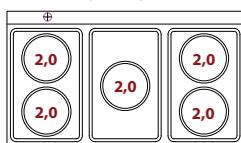

KONVEKČNÍ TROUBA



Index	Označení	Rozměr cm	Napětí	Výkon kW	Výkon trouby kW	Hmotnost kg	Počet hořáků	Kapacita GN	Cena bez DPH
00002054	KSPT- 99/5 ET	99 x 60 x 86 - 92	400 V / 3N / 50 Hz	13,13	3,13	79	5x 2 kW	trouba 4x GN 1/1 - 65	34 990,-

### KSPT - 99 ET Elektrický sporák s troubou

35 990,-

- celonerezové provedení
- vysoce kvalitní elektrické plotýnky s vnitřní ochranou proti přehřátí
- lisovaná horní deska
- 6 x plotýnka 2 kW
- el. trouba horkovzdušná 3,13 kW

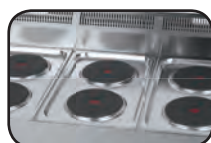

PŘÍKON PLOTÝNEK

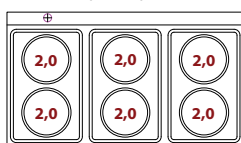

KONVEKČNÍ TROUBA



Index	Označení	Rozměr cm	Napětí	Výkon kW	Výkon trouby kW	Hmotnost kg	Počet hořáků	Kapacita GN	Cena bez DPH
00002057	KSPT - 99 ET	99 x 60 x 86 - 92	400 V / 3N / 50 Hz	15,13	3,13	81	6x 2 kW	trouba 4x GN 1/1 - 65	35 990,-



## SPL - 33 G Plynový sporák

9 590,-

- celonerezové provedení
- lisovaná horní deska
- robustní nerezový rošt
- piezo zapalování



VÝKON HOŘÁKŮ

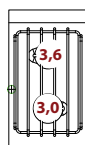

Index	Označení	Rozměr cm	Výkon kW	Hmotnost kg	Počet hořáků	Cena bez DPH
00004088	SPL - 33 G	33 x 60 x 29	6,6	10,5	1x 3 kW + 1x 3,6 kW	9 590,-

## SPL - 66 G Plynový sporák

15 990,-

- celonerezové provedení
- lisovaná horní deska
- robustní nerezový rošt
- piezo zapalování



VÝKON HOŘÁKŮ

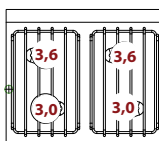

Index	Označení	Rozměr cm	Výkon kW	Hmotnost kg	Počet hořáků	Cena bez DPH
00004090	SPL - 66 G	66 x 60 x 29	13,2	21	2x 3 kW + 2x 3,6 kW	15 990,-

## SPL - 99 5G Plynový sporák

21 990,-

- celonerezové provedení
- lisovaná horní deska
- robustní nerezový rošt
- piezo zapalování



VÝKON HOŘÁKŮ

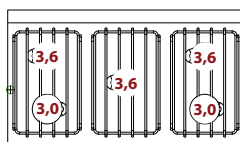

Index	Označení	Rozměr cm	Výkon kW	Hmotnost kg	Počet hořáků	Cena bez DPH
00004091	SPL - 99 5G	99 x 60 x 29	16,8	32	3x 3 kW + 2x 3,6 kW	21 990,-

## SPL - 99 G Plynový sporák

22 990,-

- celonerezové provedení
- lisovaná horní deska
- robustní nerezový rošt
- piezo zapalování



VÝKON HOŘÁKŮ

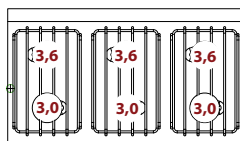

Index	Označení	Rozměr cm	Výkon kW	Hmotnost kg	Počet hořáků	Cena bez DPH
00004093	SPL - 99 G	99 x 60 x 29	19,8	35	3x 3 kW + 3x 3,6 kW	22 990,-

## KSPT - 66 GE Plynový sporák s el. troubou

33 590,-

- celonerezové provedení
- lisovaná horní deska
- robustní nerezový rošt
- piezo zapalování
- el. trouba horkovzdušná 3,13 kW



VÝKON HOŘÁKŮ

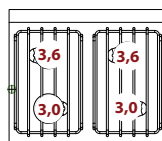

KONVEKČNÍ TROUBA



Index	Označení	Rozměr cm	Napětí	Výkon kW	Výkon trouby kW	Hmotnost kg	Počet hořáků	Kapacita GN	Cena bez DPH
00002052	KSPT - 66 GE	66 x 60 x 86 - 92	230 V / 50 Hz	16,33	3,13	65	2x 3 kW + 2x 3,6 kW	trouba 4x GN 1/1 - 65	33 590,-

## KSPT-99/5 GE Plynový sporák s el. troubou

43 590,-

- celonerezové provedení
- lisovaná horní deska
- robustní nerezový rošt
- piezo zapalování
- el. trouba horkovzdušná 3,13 kW



VÝKON HOŘÁKŮ

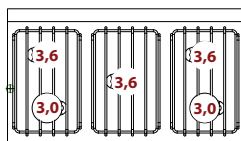

KONVEKČNÍ TROUBA



Index	Označení	Rozměr cm	Napětí	Výkon kW	Výkon trouby kW	Hmotnost kg	Počet hořáků	Kapacita GN	Cena bez DPH
00002055	KSPT-99/5 GE	99 x 60 x 86 - 92	230 V / 50 Hz	19,93	3,13	70	2x 3 kW + 3x 3,6 kW	trouba 4x GN 1/1 - 65	43 590,-

## KSPT - 99 GE Plynový sporák s el. troubou

44 590,-

- celonerezové provedení
- lisovaná horní deska
- robustní nerezový rošt
- piezo zapalování
- el. trouba horkovzdušná 3,13 kW



VÝKON HOŘÁKŮ

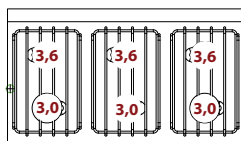

KONVEKČNÍ TROUBA



Index	Označení	Rozměr cm	Napětí	Výkon kW	Výkon trouby kW	Hmotnost kg	Počet hořáků	Kapacita GN	Cena bez DPH
00002058	KSPT - 99 GE	99 x 60 x 86 - 92	230 V / 50 Hz	22,93	3,13	85	3x 3 kW + 3x 3,6 kW	trouba 4x GN 1/1 - 65	44 590,-

## SPSL - 33 G Plynový sporák

13 490,-

- celonerezové provedení
- lisovaná horní deska
- robustní nerezový rošt
- modely označené "S" mají výkonné profesionální hořáky a odnímatelnou horní lisovanou desku
- bez piezo zapalování



VÝKON HOŘÁKŮ

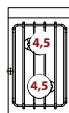

Index	Označení	Rozměr cm	Výkon kW	Hmotnost kg	Počet hořáků	Cena bez DPH
00004112	SPSL - 33 G	33 x 60 x 29	9	16	2x 4,5 kW	13 490,-

## SPSL - 66 G Plynový sporák

23 990,-

- celonerezové provedení
- lisovaná horní deska
- robustní nerezový rošt
- modely označené "S" mají výkonné profesionální hořáky a odnímatelnou horní lisovanou desku
- bez piezo zapalování



VÝKON HOŘÁKŮ

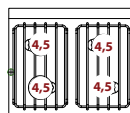

Index	Označení	Rozměr cm	Výkon kW	Hmotnost kg	Počet hořáků	Cena bez DPH
00004114	SPSL - 66 G	66 x 60 x 29	18	33	4x 4,5 kW	23 990,-

## SPSL - 99 5G Plynový sporák

32 590,-

- celonerezové provedení
- lisovaná horní deska
- robustní nerezový rošt
- modely označené "S" mají výkonné profesionální hořáky a odnímatelnou horní lisovanou desku
- bez piezo zapalování



VÝKON HOŘÁKŮ

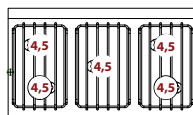

Index	Označení	Rozměr cm	Výkon kW	Hmotnost kg	Počet hořáků	Cena bez DPH
00004116	SPSL - 99 5G	99 x 60 x 29	22,5	34	5x 4,5 kW	32 590,-

## SPSL - 99 G Plynový sporák

35 790,-

- celonerezové provedení
- lisovaná horní deska
- robustní nerezový rošt
- modely označené "S" mají výkonné profesionální hořáky a odnímatelnou horní lisovanou desku
- bez piezo zapalování



VÝKON HOŘÁKŮ

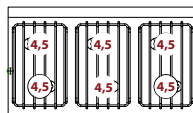

Index	Označení	Rozměr cm	Výkon kW	Hmotnost kg	Počet hořáků	Cena bez DPH
00004117	SPSL - 99 G	99 x 60 x 29	27	40	6x 4,5 kW	35 790,-



## KSPT-66 S GE Plynový sporák s el. troubou

43 590,-

- celonerezové provedení
- lisovaná horní deska
- robustní nerezový rošt
- modely označené "S" mají výkonné profesionální hořáky a odnímatelnou horní lisovanou desku
- bez piezo zapalování
- el. trouba horkovzdušná 3,13 kW



VÝKON HOŘÁKŮ

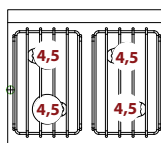

KONVEKČNÍ TROUBA



Index	Označení	Rozměr cm	Výkon kW	Výkon trouby kW	Hmotnost kg	Počet hořáků	Kapacita GN	Cena bez DPH
00002053	KSPT-66 S GE	66 x 60 x 86 - 92	21,13	3,13	65	4x 4,5 kW	trouba 4x GN 1/1 - 65	43 590,-

## KSPT-99/5 S GE Plynový sporák s el. troubou

55 590,-

- celonerezové provedení
- lisovaná horní deska
- robustní nerezový rošt
- modely označené "S" mají výkonné profesionální hořáky a odnímatelnou horní lisovanou desku
- bez piezo zapalování
- el. trouba horkovzdušná 3,13 kW



VÝKON HOŘÁKŮ

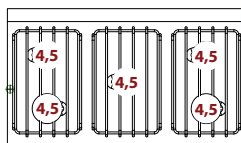

KONVEKČNÍ TROUBA



Index	Označení	Rozměr cm	Výkon kW	Výkon trouby kW	Hmotnost kg	Počet hořáků	Kapacita GN	Cena bez DPH
00002056	KSPT-99/5 S GE	99 x 60 x 86 - 92	25,63	3,13	85	5x 4,5 kW	trouba 4x GN 1/1 - 65	55 590,-

## KSPT-99 S GE Plynový sporák s el. troubou

58 990,-

- celonerezové provedení
- lisovaná horní deska
- robustní nerezový rošt
- modely označené "S" mají výkonné profesionální hořáky a odnímatelnou horní lisovanou desku
- bez piezo zapalování
- el. trouba horkovzdušná 3,13 kW



VÝKON HOŘÁKŮ

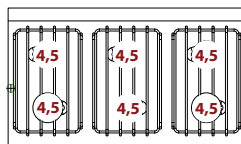

KONVEKČNÍ TROUBA



Index	Označení	Rozměr cm	Výkon kW	Výkon trouby kW	Hmotnost kg	Počet hořáků	Kapacita GN	Cena bez DPH
00002059	KSPT-99 S GE	99 x 60 x 86 - 92	30,13	3,13	110	6x 4,5 kW	trouba 4x GN 1/1 - 65	58 990,-

## SPSL - 33 1G Plynový sporák

- celonerezové provedení
- lisovaná horní deska
- robustní nerezový rošt
- modely označené "S" mají výkonné profesionální hořáky a odnímatelnou horní lisovanou desku
- bez piezo zapalování



VÝKON HOŘÁKŮ

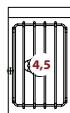

Index	Označení	Rozměr cm	Výkon kW	Hmotnost kg	Počet hořáků	Cena bez DPH
00006231	SPSL - 33 1G	33 x 60 x 29	4,5	16	1x 4,5 kW	10 490,-

10 490,-



## SPSL - 66 2G Plynový sporák

- celonerezové provedení
- lisovaná horní deska
- robustní nerezový rošt
- modely označené "S" mají výkonné profesionální hořáky a odnímatelnou horní lisovanou desku
- bez piezo zapalování



VÝKON HOŘÁKŮ

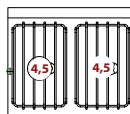

Index	Označení	Rozměr cm	Výkon kW	Hmotnost kg	Počet hořáků	Cena bez DPH
00006232	SPSL - 66 2G	66 x 60 x 29	9	30	2x 4,5 kW	17 990,-

17 990,-



## SPSL - 99 3G Plynový sporák

- celonerezové provedení
- lisovaná horní deska
- robustní nerezový rošt
- modely označené "S" mají výkonné profesionální hořáky a odnímatelnou horní lisovanou desku
- bez piezo zapalování



VÝKON HOŘÁKŮ

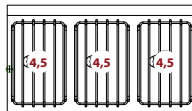

Index	Označení	Rozměr cm	Výkon kW	Hmotnost kg	Počet hořáků	Cena bez DPH
00006233	SPSL - 99 3G	99 x 60 x 29	13,5	43	3x 4,5 kW	25 990,-

25 990,-

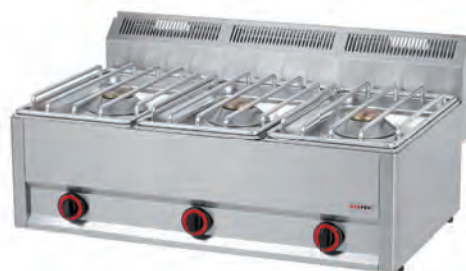

## ELEKTRICKÁ TROUBA

### PT - 90 EL Elektrická trouba

- celonerezové provedení
- el. trouba 3,13 kW
- kapacita trouby: 4 x GN 1/1 65



KONVEKČNÍ TROUBA



Index	Označení	Rozměr cm	Napětí	Výkon kW	Výkon trouby kW	Hmotnost kg	Cena bez DPH
00001991	PT - 90 EL	99 x 60 x 57 - 63	230 V / 50 Hz	3,13	3,13	65	21 990,-

21 990,-





## VTL - 33 EM Vaříč těstovin elektrický

11 990,-

- celonerezové provedení
- lisovaná vana - s dvojitým prolisem
- výpustní kohout ¾"
- bezpečnostní termostat 130° C
- vaříč je dodáván bez košů

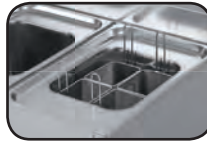

Index	Označení	Rozměr cm	Napětí	Výkon kW	Hmotnost kg	Počet van	Rozsah teplot °C	Kapacita GN	Cena bez DPH
00006045	VTL - 33 EM	33 x 60 x 29	230 V / 50 Hz	3	8	1	30-100	GN 1/2 - 200	11 990,-

## VTL - 66 ET Vaříč těstovin elektrický dvojitý

15 490,-

- celonerezové provedení
- lisovaná vana - s dvojitým prolisem
- 2 x výpustní kohout ¾"
- bezpečnostní termostat 130° C
- vaříč je dodáván bez košů



Index	Označení	Rozměr cm	Napětí	Výkon kW	Hmotnost kg	Počet van	Rozsah teplot °C	Kapacita GN	Cena bez DPH
00006027	VTL - 66 ET	66 x 60 x 29	400 V / 3N / 50 Hz	6	16	2	30-100	2x GN 1/2 - 200	15 490,-

**K/VTL - 1 Koš 1/1**

1 790,-

**K/VTL - 2 Koš 1/2**

1 390,-

**K/VTL - 4 Koš 1/4**

750,-



Index	Označení	Rozměr cm	Cena bez DPH
00001962	K/VTL - 1	28 x 20 x 13,5	1 790,-
00001963	K/VTL - 2	28 x 10 x 13,5	1 390,-
00001964	K/VTL - 4	13,8 x 10 x 13,5	750,-

### BML - 33 EM Vodní lázeň elektrická

8 990,-

- celonerezové provedení
- lisovaná vana
- výpustní kohout ¾"



Index	Označení	Rozměr cm	Napětí	Výkon kW	Hmotnost kg	Počet van	Rozsah teplot °C	Kapacita GN	Cena bez DPH
00000075	BML - 33 EM	33 x 60 x 29	230 V / 50 Hz	1,5	10	1	30-90	GN 1/1 - 150	8 990,-

### BML - 66 EM Vodní lázeň elektrická dvojitá

12 990,-

- celonerezové provedení
- 2 x lisovaná vana
- 2 x výpustní kohout ¾"



Index	Označení	Rozměr cm	Napětí	Výkon kW	Hmotnost kg	Počet van	Rozsah teplot °C	Kapacita GN	Cena bez DPH
00000076	BML - 66 EM	66 x 60 x 29	230 V / 50 Hz	3	20	2	30-90	2x GN 1/1 - 150	12 990,-

## UDRŽOVAČ HRANOLEK

### UHLL - 33 EM Udržovač hranolek

14 990,-

- celonerezové provedení
- kapacita GN 1/2 - 200
- falešné dno

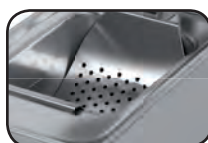

Index	Označení	Rozměr cm	Napětí	Výkon kW	Hmotnost kg	Počet van	Rozsah teplot °C	Kapacita GN	Cena bez DPH
00004882	UHLL - 33 EM	33 x 60 x 29	230 V / 50 Hz	0,85	13,1	1	30-90	GN 1/2 - 200	14 990,-

## FRITÉZY ELEKTRICKÉ

### FL - 33 EM

### Fritéza 8l

11 590,-

### FL - 33 ET

### Fritéza 8l třífázová

13 590,-

- celonerezové provedení
- lisovaná vana
- výpustní kohout 3/4"
- vysoce kvalitní koš
- rozměr koše v cm: 21 x 23,5 x 10 v

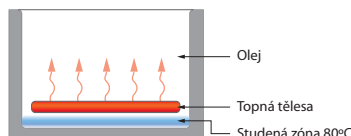

Index	Označení	Rozměr cm	Objem l	Napětí	Výkon kW	Hmotnost kg	Počet van	Počet košů	Rozsah teplot °C	Cena bez DPH
00000949	FL - 33 EM	33 x 60 x 29	8	230 V / 50 Hz	3	8	1	1	50-190	11 590,-
00000950	FL - 33 ET	33 x 60 x 29	8	400 V / 3N / 50 Hz	6	8	1	1	50-190	13 590,-

### FL - 66 EM

### Fritéza 2x 8l

19 990,-

### FL - 66 ET

### Fritéza 2x 8l třífázová

22 990,-

- celonerezové provedení
- 2 x lisovaná vana
- 2 x výpustní kohout 3/4"
- 2 x vysoce kvalitní koš
- rozměr koše v cm: 21 x 23,5 x 10 v

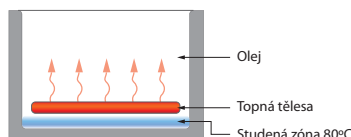

Index	Označení	Rozměr cm	Objem l	Napětí	Výkon kW	Hmotnost kg	Počet van	Počet košů	Rozsah teplot °C	Cena bez DPH
00000951	FL - 66 EM	66 x 60 x 29	2x 8	230 V / 50 Hz	6	16	2	2	50-190	19 990,-
00000952	FL - 66 ET	66 x 60 x 29	2x 8	400 V / 3N / 50 Hz	12	16	2	2	50-190	22 990,-

### FPDL - 8-33 ET Fritéza 8l třífázová

19 990,-

### FPDL - 13-33 ET Fritéza 13l třífázová

22 990,-

- celonerezové provedení
- třífázová
- lisovaná vana
- výpust do podestavby
- vysoce kvalitní koš
- rozměr koše v cm: 21 x 23,5 x 10 v

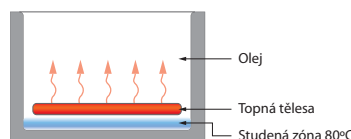

Index	Označení	Rozměr cm	Objem l	Napětí	Výkon kW	Hmotnost kg	Počet van	Počet košů	Rozsah teplot °C	Cena bez DPH
00007378	FPDL - 8-33 ET	33 x 60 x 86-92	8	400 V / 3N / 50 Hz	6	32	1	1	50-190	19 990,-
00007379	FPDL - 13-33 ET	33 x 60 x 86-92	13	400 V / 3N / 50 Hz	9,9	32	1	1	50-190	22 990,-

## FPDL - 8-66 ET Fritéza 2 x 8l třířáková

### FPDL - 13-66 ET Fritéza 2 x 13l třířáková

32 990,-

36 990,-

- celonerezové provedení
- třířáková
- 2 x lisovaná vana
- 2 x výpust do podestavby
- 2 x vysoce kvalitní koš
- rozměr koše v cm: 21 x 23,5 x 10 v

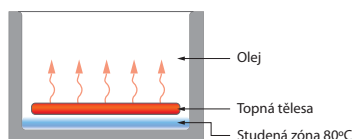

Index	Označení	Rozměr cm	Objem l	Napětí	Výkon kW	Hmotnost kg	Počet van	Počet košů	Rozsah teplot °C	Cena bez DPH
00006806	FPDL - 8-66 ET	66 x 60 x 86-92	2 x 8	400 V / 3N / 50 Hz	2 x 6	52	2	2	50-190	32 990,-
00007380	FPDL - 13-66 ET	66 x 60 x 86-92	2 x 13	400 V / 3N / 50 Hz	2 x 9,9	52	2	2	50-190	36 990,-

## F16L - 66 ET Fritéza 16l třířáková

18 990,-

- celonerezové provedení
- třířáková
- lisovaná vana
- výpustní kohout 3/4"
- vysoce kvalitní koš
- rozměr koše v cm: 45,5 x 24,5 x 8 v

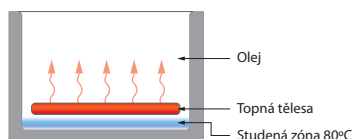

Index	Označení	Rozměr cm	Objem l	Napětí	Výkon kW	Hmotnost kg	Počet van	Počet košů	Rozsah teplot °C	Cena bez DPH
00007381	F16L - 66 ET	66 x 60 x 29	16	400 V / 3N / 50 Hz	9	15	1	1	50-190	18 990,-

**K-1 Koš 1/1**

2 150,-

**K-2 Koš 1/2**

1 620,-

**K-3 Koš 1/3**

1 560,-

Index	Označení	Rozměr cm	Kapacita GN	Cena bez DPH
00001952	K-1	45,5 x 24,5 x 8	GN 1/1	2 150,-
00001949	K-2	21 x 23,5 x 10	GN 1/2	1 620,-
00001947	K-3	13 x 23,5 x 10	GN 1/3	1 560,-



## GRILOVACÍ DESKY ELEKTRICKÉ

### GDHL - 33 EM Grilovací plotna hladká

- celonerezové tělo
- pracovní deska vyrobená ze speciálního materiálu, silná 10 mm, svařená s lemem
- regulace teploty 50° C až 300° C
- zásuvka na tuk



9 990,-

Index	Označení	Rozměr cm	Rozměr desky cm	Napětí	Výkon kW	Druh plotny	Rozsah teplot °C	Cena bez DPH
00001147	GDHL - 33 EM	33 x 60 x 29	32 x 48	230 V / 50 Hz	3	hladká	50-300	9 990,-

### GDRL - 33 EM Grilovací plotna rýhovaná

- celonerezové tělo
- pracovní deska vyrobená ze speciálního materiálu, silná 10 mm, svařená s lemem
- regulace teploty 50° C až 300° C
- zásuvka na tuk

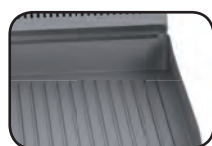

12 990,-

Index	Označení	Rozměr cm	Rozměr desky cm	Napětí	Výkon kW	Druh plotny	Rozsah teplot °C	Cena bez DPH
00001159	GDRL - 33 EM	33 x 60 x 29	32 x 48	230 V / 50 Hz	3	rýhovaná	50-300	12 990,-

### GDHL - 66 ET Grilovací plotna hladká

- celonerezové tělo
- pracovní deska vyrobená ze speciálního materiálu, silná 10 mm, svařená s lemem
- regulace teploty 50° C až 300° C pro každou polovinu zvlášť
- zásuvka na tuk



14 990,-

Index	Označení	Rozměr cm	Rozměr desky cm	Napětí	Výkon kW	Druh plotny	Rozsah teplot °C	Cena bez DPH
00001149	GDHL - 66 ET	66 x 60 x 29	65 x 48	400 V / 3N / 50 Hz	6	hladká	50-300	14 990,-

### GDHRL - 66 ET Grilovací plotna kombinovaná

- celonerezové tělo
- pracovní deska vyrobená ze speciálního materiálu, silná 10 mm, svařená s lemem
- regulace teploty 50° C až 300° C pro každou polovinu zvlášť
- zásuvka na tuk

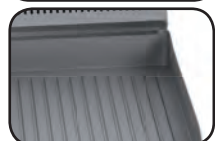

16 990,-

Index	Označení	Rozměr cm	Rozměr desky cm	Napětí	Výkon kW	Druh plotny	Rozsah teplot °C	Cena bez DPH
00001155	GDHRL - 66 ET	66 x 60 x 29	65 x 48	400 V / 3N / 50 Hz	6	kombinovaná	50-300	16 990,-



## GDHL - 33 G Grilovací plotna hladká

12 990,-

- celonerezové tělo
- pracovní deska vyrobená ze speciálního materiálu, silná 10 mm, svařená s lemem
- regulace teploty
- zásuvka na tuk



Index	Označení	Rozměr cm	Rozměr desky cm	Výkon kW	Druh plotny	Rozsah teplot °C	Cena bez DPH
00001148	GDHL - 33 G	33 x 60 x 29	32 x 48	4	hladká	50-300	12 990,-

## GDRL - 33 G Grilovací plotna rýhovaná

15 990,-

- celonerezové tělo
- pracovní deska vyrobená ze speciálního materiálu, silná 10 mm, svařená s lemem
- regulace teploty
- zásuvka na tuk

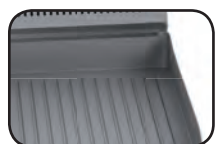

Index	Označení	Rozměr cm	Rozměr desky cm	Výkon kW	Druh plotny	Rozsah teplot °C	Cena bez DPH
00001160	GDRL - 33 G	33 x 60 x 29	32 x 48	4	rýhovaná	50-300	15 990,-

## GDHL - 66 G Grilovací plotna hladká

18 990,-

- celonerezové tělo
- pracovní deska vyrobená ze speciálního materiálu, silná 10 mm, svařená s lemem
- regulace teploty pro každou polovinu zvlášť
- zásuvka na tuk



Index	Označení	Rozměr cm	Rozměr desky cm	Výkon kW	Druh plotny	Rozsah teplot °C	Cena bez DPH
00001150	GDHL - 66 G	66 x 60 x 29	65 x 48	8	hladká	50-300	18 990,-

## GDHRL - 66 G Grilovací plotna kombinovaná

19 990,-

- celonerezové tělo
- pracovní deska vyrobená ze speciálního materiálu, silná 10 mm, svařená s lemem
- regulace teploty pro každou polovinu zvlášť
- zásuvka na tuk

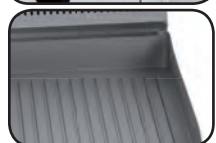

Index	Označení	Rozměr cm	Rozměr desky cm	Výkon kW	Druh plotny	Rozsah teplot °C	Cena bez DPH
00001156	GDHRL - 66 G	66 x 60 x 29	65 x 48	8	kombinovaná	50-300	19 990,-

## GRILOVACÍ DESKY ELEKTRICKÉ

### GDHL - 99 ET Grilovací plotna hladká

19 990,-

- celonerezové tělo
- pracovní deska vyrobená ze speciálního materiálu, silná 10 mm, svařená s lemem
- regulace teploty 50° C až 300° C pro každou třetinu zvlášť
- zásuvka na tuk



Index	Označení	Rozměr cm	Rozměr desky cm	Napětí	Výkon kW	Druh plotny	Rozsah teplot °C	Cena bez DPH
00007382	GDHL - 99 ET	99 x 60 x 29	97 x 48	400 V / 3N / 50 Hz	9	hladká	50-300	19 990,-

## GRILOVACÍ DESKY PLYNOVÉ

### GDHL - 99 G Grilovací plotna hladká

25 990,-

- celonerezové tělo
- pracovní deska vyrobená ze speciálního materiálu, silná 10 mm, svařená s lemem
- regulace teploty pro každou třetinu zvlášť
- zásuvka na tuk



Index	Označení	Rozměr cm	Rozměr desky cm	Výkon kW	Druh plotny	Rozsah teplot °C	Cena bez DPH
00007383	GDHL - 99 G	99 x 60 x 29	97 x 48	12	hladká	50-300	25 990,-

## GRILOVACÍ DESKY CHROMOVANÉ ELEKTRICKÉ

### GDHL - C - 33 EM Grilovací plotna chromovaná hladká

12 990,-

- celonerezové tělo
- chromovaná pracovní deska silná 10 mm, svařená s lemem
- regulace teploty 50° C až 300° C
- zásuvka na tuk



Index	Označení	Rozměr cm	Rozměr desky cm	Napětí	Výkon kW	Druh plotny	Rozsah teplot °C	Cena bez DPH
00001151	GDHL - C - 33 EM	33 x 60 x 29	32 x 48	230 V / 50 Hz	3	hladká	50-300	12 990,-

### GDRL - C - 33 EM Grilovací plotna chromovaná rýhovaná

15 990,-

- celonerezové tělo
- chromovaná pracovní deska silná 10 mm, svařená s lemem
- regulace teploty 50° C až 300° C
- zásuvka na tuk



Index	Označení	Rozměr cm	Rozměr desky cm	Napětí	Výkon kW	Druh plotny	Rozsah teplot °C	Cena bez DPH
00001161	GDRL - C - 33 EM	33 x 60 x 29	32 x 48	230 V / 50 Hz	3	rýhovaná	50-300	15 990,-

### GDHL - C - 66 ET Grilovací plotna chromovaná hladká

19 990,-

- celonerezové tělo
- chromovaná pracovní deska silná 10 mm, svařená s lemem
- regulace teploty 50° C až 300° C pro každou polovinu zvlášť
- zásuvka na tuk



Index	Označení	Rozměr cm	Rozměr desky cm	Napětí	Výkon kW	Druh plotny	Rozsah teplot °C	Cena bez DPH
00001153	GDHL - C - 66 ET	66 x 60 x 29	65 x 48	400 V / 3N / 50 Hz	6	hladká	50-300	19 990,-

### GDHRL - C - 66 ET Grilovací plotna chromovaná kombinovaná

21 990,-

- celonerezové tělo
- chromovaná pracovní deska silná 10 mm, svařená s lemem
- regulace teploty 50° C až 300° C pro každou polovinu zvlášť
- zásuvka na tuk



Index	Označení	Rozměr cm	Rozměr desky cm	Napětí	Výkon kW	Druh plotny	Rozsah teplot °C	Cena bez DPH
00001157	GDHRL - C - 66 ET	66 x 60 x 29	65 x 48	400 V / 3N / 50 Hz	6	kombinovaná	50-300	21 990,-

## GRILOVACÍ DESKY CHROMOVANÉ PLYNOVÉ

### GDHL - C - 33 G Grilovací plotna chromovaná hladká

15 990,-

- celonerezové tělo
- chromovaná pracovní deska silná 10 mm, svařená s lemem
- regulace teploty
- zásuvka na tuk



Index	Označení	Rozměr cm	Rozměr desky cm	Výkon kW	Druh plotny	Rozsah teplot °C	Cena bez DPH
00001152	GDHL - C - 33 G	33 x 60 x 29	32 x 48	4	hladká	50-300	15 990,-

### GDRL - C - 33 G Grilovací plotna chromovaná rýhovaná

18 990,-

- celonerezové tělo
- chromovaná pracovní deska silná 10 mm, svařená s lemem
- regulace teploty
- zásuvka na tuk



Index	Označení	Rozměr cm	Rozměr desky cm	Výkon kW	Druh plotny	Rozsah teplot °C	Cena bez DPH
00001162	GDRL - C - 33 G	33 x 60 x 29	32 x 48	4	rýhovaná	50-300	18 990,-

### GDHL - C - 66 G Grilovací plotna chromovaná hladká

23 990,-

- celonerezové tělo
- chromovaná pracovní deska silná 10 mm, svařená s lemem
- regulace teploty pro každou polovinu zvlášť
- zásuvka na tuk



Index	Označení	Rozměr cm	Rozměr desky cm	Výkon kW	Druh plotny	Rozsah teplot °C	Cena bez DPH
00001154	GDHL - C - 66 G	66 x 60 x 29	65 x 48	8	hladká	50-300	23 990,-

### GDHRL - C - 66 G Grilovací plotna chromovaná kombinovaná

25 990,-

- celonerezové tělo
- chromovaná pracovní deska silná 10 mm, svařená s lemem
- regulace teploty pro každou polovinu zvlášť
- zásuvka na tuk



Index	Označení	Rozměr cm	Rozměr desky cm	Výkon kW	Druh plotny	Rozsah teplot °C	Cena bez DPH
00001158	GDHRL - C - 66 G	66 x 60 x 29	65 x 48	8	kombinovaná	50-300	25 990,-

## GRILOVACÍ DESKY CHROMOVANÉ ELEKTRICKÉ

### GDHL - C - 99 ET Grilovací plotna chromovaná hladká

25 990,-

- celonerezové tělo
- chromovaná pracovní deska silná 10 mm, svařená s lemem
- regulace teploty 50° C až 300° C pro každou třetinu zvlášť
- zásuvka na tuk



Index	Označení	Rozměr cm	Rozměr desky cm	Napětí	Výkon kW	Druh plotny	Rozsah teplot ° C	Cena bez DPH
00007384	GDHL - C - 99 ET	99 x 60 x 29	97 x 48	400 V / 3N / 50 Hz	9	hladká	50-300	25 990,-

## GRILOVACÍ DESKY CHROMOVANÉ PLYNOVÉ

### GDHL - C - 99 G Grilovací plotna chromovaná hladká

32 990,-

- celonerezové tělo
- chromovaná pracovní deska silná 10 mm, svařená s lemem
- regulace teploty pro každou třetinu zvlášť
- zásuvka na tuk



Index	Označení	Rozměr cm	Rozměr desky cm	Výkon kW	Druh plotny	Rozsah teplot ° C	Cena bez DPH
00007385	GDHL - C - 99 G	99 x 60 x 29	97 x 48	12	hladká	50-300	32 990,-



**GLL - 33 G** Lávový gril  
**GLSL - 33 G** Lávový gril S

16 990,-

18 990,-

- celonerezové tělo
- odnímatelný rošt
- dvoupolohový rošt
- zásuvka na tuk
- výběr ze dvou typů roštů
- piezo zapalování
- rošt na maso dodáván ve standardní výbavě
- možnost doobjednání roštu na ryby
- lávové kameny: 5 kg

Index	Označení	Rozměr cm	Rozměr roštu cm	Výkon kW	Cena bez DPH
00001169	GLL - 33 G	33 x 60 x 29	31,2 x 48,3	4	16 990,-
00006246	GLSL - 33 G	33 x 60 x 29	31,2 x 48,3	6	18 990,-



**GLL - 66 G** Lávový gril  
**GLSL - 66 G** Lávový gril S

26 990,-

30 990,-

- celonerezové tělo
- odnímatelný rošt
- dvoupolohový rošt
- samostatná ovládnání pro každou polovinu zvlášť
- zásuvka na tuk
- výběr ze dvou typů roštů
- piezo zapalování
- rošt na maso dodáván ve standardní výbavě
- možnost doobjednání roštu na ryby
- lávové kameny: 10 kg

Index	Označení	Rozměr cm	Rozměr roštu cm	Výkon kW	Cena bez DPH
00001170	GLL - 66 G	66 x 60 x 29	2x 31,2 x 48,3	8	26 990,-
00006253	GLSL - 66 G	66 x 60 x 29	2x 31,2 x 48,3	12	30 990,-



**RR** Rošt na ryby  
**RM** Rošt na maso

1 990,-

1 990,-

Index	Označení	Rozměr cm	Cena bez DPH
00003790	RR	31,2 x 48,3 x 3	1 990,-
00003763	RM	31,2 x 48,3 x 3	1 990,-



**KAMENY** Lávové kameny 1 kg

109,-

Index	Označení	Váha kg	Cena bez DPH
00001646	KAMENY	1	109,-

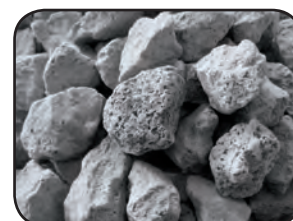

## NEUTRÁLNÍ MODULY

### PPL - 33 Pracovní plocha 33

- lisovaná horní deska
- rozměr desky: 28 x 48 cm

4 590,-

Index	Označení	Rozměr cm	Rozměr desky cm	Cena bez DPH
00003368	PPL - 33	33 x 60 x 29	28 x 48	4 590,-



### PPL - 66 Pracovní plocha 66

- lisovaná horní deska
- rozměr desky: 60 x 48 cm

6 590,-

Index	Označení	Rozměr cm	Rozměr desky cm	Cena bez DPH
00003369	PPL - 66	66 x 60 x 29	60 x 48	6 590,-



### PPL - 66 EM Pracovní plocha vyhříváná

- lisovaná horní deska
- regulace teploty 30° C až 90° C
- rozměr desky: 60 x 48 cm

7 590,-

Index	Označení	Rozměr cm	Rozměr desky cm	Napětí	Výkon kW	Rozsah teplot ° C	Cena bez DPH
00003370	PPL - 66 EM	66 x 60 x 29	60 x 48	230 V / 50 Hz	0,7	30-90	7 590,-



## NEUTRÁLNÍ MODUL S DŘEZEM

### UML - 33 Pracovní modul s dřezem

- lisovaná horní deska
- baterie
- dřez cm : 23 x 30 x 20 h

6 990,-

Index	Označení	Rozměr cm	Rozměr vany cm	Cena bez DPH
00004888	UML - 33	33 x 60 x 29	23 x 30 x 20	6 990,-



## PODESTAVBY

- POL - 33** Podestavba otevřená 33  
**POL - 66** Podestavba otevřená 66  
**POL - 99** Podestavba otevřená 99  
**POL - 132** Podestavba otevřená 132

- masivní kulaté nohy podestavby s průměrem 60 mm
- výškově nastavitelné nohy

4 290,-

4 990,-

6 690,-

7 890,-

Index	Označení	Rozměr cm	Cena bez DPH
00003275	POL - 33	33 x 51 x 57 - 63	4 290,-
00003276	POL - 66	66 x 51 x 57 - 63	4 990,-
00003277	POL - 99	99 x 51 x 57 - 63	6 690,-
00003274	POL - 132	132 x 51 x 57 - 63	7 890,-



- PL - 33** Podestavba uzavřená 33  
**PL - 66** Podestavba uzavřená 66

- výškově nastavitelné nohy

4 690,-

5 990,-

Index	Označení	Rozměr cm	Cena bez DPH
00003038	PL - 33	33 x 51 x 57 - 63	4 690,-
00003041	PL - 66	66 x 51 x 57 - 63	5 990,-



- PDL - 33** Podestavba uzavřená s dveřmi 33  
**PDL - 66** Podestavba uzavřená s dveřmi 66

- výškově nastavitelné nohy

5 990,-

8 290,-

Index	Označení	Rozměr cm	Cena bez DPH
00003000	PDL - 33	33 x 51 x 57 - 63	5 990,-
00003001	PDL - 66	66 x 51 x 57 - 63	8 290,-



**PZL - 33****Podestavba uzavřená se zásuvkami 33****9 990,-****PZL - 66****Podestavba uzavřená se zásuvkami 66****11 990,-**

- výškově nastavitelné nohy



Index	Označení	Rozměr cm	Cena bez DPH
00006184	PZL - 33	33 x 51 x 57-63	9 990,-
00006185	PZL - 66	66 x 51 x 57 - 63	11 990,-

**DP - 33****Dveře pro podestavby pravé****1 390,-****DL - 33****Dveře pro podestavby levé****1 390,-**

- levé
- pravé



Index	Označení	Cena bez DPH
00006196	DP - 33	1 390,-
00006195	DL - 33	1 390,-

**SK - 4****Sada koleček****1 690,-**

- sada koleček pro podestavby POL, PL, PDL, PZL

Index	Označení	Cena bez DPH
00007090	SK - 4	1 690,-

**Z - 33****Zásuvkový set 33****4 990,-****Z - 66****Zásuvkový set 66****6 290,-**

- set zásuvek pro podestavby 33 x ...



Index	Označení	Rozměr cm	Cena bez DPH
00006186	Z - 33	33 x ...	4 990,-
00006187	Z - 66	66 x ...	6 290,-



# UCRETE®

# SUPERODOLNÉ PODLAHOVÉ SYSTEMY

Podlahový systém UCRETE® splňuje nejnáročnější kritéria. Tento speciálně formulovaný polyuretanový beton nachází uplatnění zejména v extrémně náročných podmínkách potravinářského, chemického a farmaceutického průmyslu. Lehce profilovaný povrch nabízí optimální stupeň nekluznosti v suchých i mokřých provozech. Podlahy UCRETE® se lehce čistí, neškodí jim horká pára a horká voda. Díky bezspárému provedení výborně odolávají bakteriím i kombinaci teplotního i chemického namáhání.

**PODLAHOVÝ  
SYSTEM UCRETE® –  
držitel ocenění  
ZLATÁ SALIMA 2012**



# **BASF**

The Chemical Company



# UCRETE® – nejodolnější podlahy

- varny kuchyní
- přípravný jídel
- hotely
- nemocnice
- provozy rychlého občerstvení
- veřejné stravování
- potravinářské provozy
- farmacie



**BASF Stavební hmoty Česká republika s.r.o.**  
K Májovu 1244, 537 01 Chrudim  
tel.: +420 469 607 111  
fax: +420 469 607 112  
e-mail: [info.cz@basf.com](mailto:info.cz@basf.com)  
[www.basf-sh.cz](http://www.basf-sh.cz)

**Zákaznický servis (příjem objednávek)**  
tel.: +420 469 607 160  
fax: +420 469 607 161, +420 469 607 118  
e-mail: [objednavky.cz@basf.com](mailto:objednavky.cz@basf.com)

**Technicko-poradenský servis  
PRŮMYSLOVÉ PODLAHY**  
Praha, Jižní a Západní Čechy  
tel.: 724 916 877  
Severní Čechy, Východní Čechy  
tel.: 602 583 785  
Severní Morava  
tel.: 721 656 690  
Jižní Morava a Vysočina  
tel.: 602 583 791

**RF linka 700 ..... 114**

sporáky / s troubou el. ....	115
sporáky / s troubou pl. ....	116
vodní lázně .....	117
vařiče těstovin .....	118
fritézy.....	119
grilovací plotny / chromované .....	120
lávové grily pl. ....	123
pánve multifunkční .....	124
pánve smažící sklopné .....	125
neutrální moduly .....	126
podstavby .....	127



**Linka 700**



## STOLNÍ ELEKTRICKÉ SPORÁKY

### PC - 4 ET Sporák stolní dvouplotýnkový

12 590,-

- celonerezové provedení
- 2 x plotýnka pr. 22,5 cm 2,0 kW

PŘÍKON PLOTÝNEK

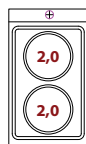

Index	Označení	Rozměr cm	Napětí	Výkon kW	Hmotnost kg	Objem balení m3	Varná deska	Cena bez DPH
00002933	PC - 4 ET	40 x 70 x 29	400 V / 3N / 50 Hz	4	25,5	0,18	2x 2,0 kW (Ø 22,5 cm)	12 590,-

### PC - 6 ET Sporák stolní čtyřplotýnkový

22 590,-

- celonerezové provedení
- 3 x plotýnka pr. 22,5 cm 2,0 kW
- 1 x plotýnka pr. 18,5 cm 1,5 kW

PŘÍKON PLOTÝNEK

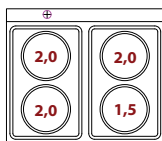

Index	Označení	Rozměr cm	Napětí	Výkon kW	Hmotnost kg	Objem balení m3	Varná deska	Cena bez DPH
00002941	PC - 6 ET	60 x 70 x 29	400 V / 3N / 50 Hz	7,5	37	0,27	3x 2,0 kW (Ø 22,5 cm) +1x 1,5 kW (Ø 18,5 cm)	22 590,-

## SPORÁK S TROUBOU ELEKTRICKÝ

### CF4 - 8 ET/S Elektrický sporák čtyřplotýnkový

44 590,-

- celonerezové provedení
- 4 x plotýnka Ø 22,5 cm 2 kW
- statická el. trouba s grilem
- dveře nerezové

PŘÍKON PLOTÝNEK

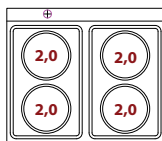

Index	Označení	Rozměr cm	Vnitřní rozměr cm	Napětí	Výkon kW	Hmotnost kg	Objem balení m3	Varná deska	Trouba	Kapacita GN	Cena bez DPH
00000301	CF4 - 8 ET/S	80 x 70 x 87	59 x 39 x 36	400 V / 3N / 50 Hz	10,81	95	0,71	4x 2kW (Ø 22,5 cm)	elektrická statická	GN 1/1	44 590,-

## STOLNÍ SPORÁKY PLYNOVÉ

### PC - 4 G Sporák stolní plynový - 2 hořáky

17 390,-

- celonerezové provedení
- 2 x hořák s vnitřním hořením
- 1 x hořák 5,5 kW
- 1 x hořák 3,5 kW
- dodáno v provedení ZP + trysky PB



Index	Označení	Rozměr cm	Výkon kW	Výkon kcal/h	Hmotnost kg	Objem balení m3	Počet hořáků	Cena bez DPH
00002934	PC - 4 G	40 x 70 x 29	9	7 740	44	0,18	1x 5,5kW + 1x 3,5kW	17 390,-

### PC - 8 G Sporák stolní plynový - 4 hořáky

26 790,-

- celonerezové provedení
- 4 x hořák s vnitřním hořením
- 2 x hořák 5,5 kW
- 2 x hořák 3,5 kW
- dodáno v provedení ZP + trysky PB



Index	Označení	Rozměr cm	Výkon kW	Výkon kcal/h	Hmotnost kg	Objem balení m3	Počet hořáků	Cena bez DPH
00005288	PC - 8 G	80 x 70 x 29	18	15 480	60,5	0,35	2x 5,5kW + 2x 3,5kW	26 790,-

### PC - 12 G Sporák stolní plynový - 6 hořáků

41 490,-

- celonerezové provedení
- 6 x hořák s vnitřním hořením
- 3 x hořák 5,5 kW
- 3 x hořák 3,5 kW
- dodáno v provedení ZP + trysky PB



Index	Označení	Rozměr cm	Výkon kW	Výkon kcal/h	Hmotnost kg	Objem balení m3	Počet hořáků	Cena bez DPH
00002931	PC - 12 G	120 x 70 x 29	27	23 220	101,5	0,44	3x 5,5kW + 3x 3,5kW	41 490,-

## SPORÁK S TROUBOU

### CFE4 - 8 G Sporák plynový s plynovou troubou a grilem

41 990,-

### CFE4 - 8 GEM/S Sporák plynový s elektrickou troubou a grilem

38 890,-

- celonerezové provedení
- 2 x hořák 3,5 kW a 2 x hořák 6,0 kW
- dveře nerezové
- rozměr trouby v cm: 59 x 39 x 36 v pro GN 1/1
- dodáno v provedení ZP + trysky PB



Index	Označení	Rozměr cm	Vnitřní rozměr cm	Napětí	Výkon kW	Výkon kcal/h	Výkon trouby kW	Hmotnost kg	Objem balení m3	Počet hořáků	Trouba	Kapacita GN	Cena bez DPH
00007414	CFE4 - 8 G	80 x 70 x 87	59 x 39 x 36		22	18 920		95	0,71	2x 3,5kW + 2x 6kW	plynová s grilem	GN 1/1	41 990,-
00007415	CFE4 - 8 GEM/S	80 x 70 x 87	59 x 39 x 36	230 V / 50 Hz	18	18 920	2,81	95	0,71	2x 3,5kW + 2x 6kW	elektrická statická s grilem	GN 1/1	38 890,-

### CF4 - 8 G Sporák plynový s plynovou troubou a grilem

53 590,-

### CF4 - 8 GEM/S Sporák plynový s elektrickou troubou a grilem

51 290,-

- celonerezové provedení
- 2 x hořák 3,5 kW a 2 x hořák 5,5 kW
- dveře nerezové
- rozměr trouby v cm: 59 x 39 x 36 v pro GN 1/1
- dodáno v provedení ZP + trysky PB



Index	Označení	Rozměr cm	Vnitřní rozměr cm	Napětí	Výkon kW	Výkon kcal/h	Výkon trouby kW	Hmotnost kg	Objem balení m3	Počet hořáků	Trouba	Kapacita GN	Cena bez DPH
00005266	CF4 - 8 G	80 x 70 x 87	59 x 39 x 36		22	18 920		97	0,71	2x 3,5kW + 2x 5,5kW	plynová s grilem	GN 1/1	53 590,-
00000304	CF4 - 8 GEM/S	80 x 70 x 87	59 x 39 x 36	230 V / 50 Hz	18	18 920	2,81	97	0,71	2x 3,5kW + 2x 5,5kW	elektrická statická s grilem	GN 1/1	51 290,-

## VODNÍ LÁZEŇ

### BM - 4 EM Vodní lázeň

14 990,-

- celonerezové provedení
- jednofázová
- vana pro GN 1/1 15 cm h
- regulace teploty 0° C až 90° C



Index	Označení	Rozměr cm	Napětí	Výkon kW	Hmotnost kg	Objem balení m3	Počet van	Rozsah teplot °C	Kapacita GN	Cena bez DPH
00000061	BM - 4 EM	40 x 70 x 29	230 V / 50 Hz	0,65	21	0,18	1	0-90	GN 1/1 - 150	14 990,-



## VAŘIČE TĚSTOVIN ELEKTRICKÉ

### CP - 4 ET

#### Vaříč těstovin třířádkový

28 590,-

- celonerezové provedení
- 2 x koš v cm: 15 x 29 x 15 h
- napouštění elektroventilem
- výpustný kohout + přepad
- připojení na odpad



Index	Označení	Rozměr cm	Rozměr vany cm	Objem l	Napětí	Výkon kW	Hmotnost kg	Objem balení m3	Počet van	Počet košů	Cena bez DPH
00000349	CP - 4 ET	40 x 70 x 29	31 x 33,5 x 20	17	400 V / 3N / 50 Hz	4	28	0,18	1	2	28 590,-

### CP - 6 ET

#### Vaříč těstovin třířádkový

39 990,-

- celonerezové provedení
- 3 x koš v cm: 15 x 29 x 15 h
- napouštění elektroventilem
- výpustný kohout + přepad
- připojení na odpad



Index	Označení	Rozměr cm	Rozměr vany cm	Objem l	Napětí	Výkon kW	Hmotnost kg	Objem balení m3	Počet van	Počet košů	Cena bez DPH
00000358	CP - 6 ET	60 x 70 x 29	51 x 30,5 x 20	25	400 V / 3N / 50 Hz	6	42	0,27	1	3	39 990,-

## VAŘIČE TĚSTOVIN PLYNOVÉ

### CP - 6 G

#### Vaříč těstovin plynový

39 990,-

- celonerezové provedení
- 3x koš rozměr v cm: 14,5 x 29 x 11 v
- napouštěcí ventil + přepad
- dodáno v provedení ZP + trysky PB



Index	Označení	Rozměr cm	Rozměr vany cm	Objem l	Výkon kW	Výkon kcal/h	Hmotnost kg	Objem balení m3	Počet van	Počet košů	Cena bez DPH
00000359	CP - 6 G	60 x 70 x 29	46 x 35 x 25	27	14	12 040	47	0,27	1	3	39 990,-

## FRITÉZY ELEKTRICKÉ

### FQ - 4 ET Fritéza elektrická třífázová

21 790,-

- celonerezové provedení
- vypustný kohout
- koš v cm: 20 x 30 x 10 v



Index	Označení	Rozměr cm	Rozměr vany cm	Objem l	Napětí	Výkon kW	Hmotnost kg	Objem balení m3	Počet van	Počet košů	Cena bez DPH
00000963	FQ - 4 ET	40 x 70 x 29	22 x 35 x 22	10	400 V / 3N / 50 Hz	6,6	21	0,18	1	1	21 790,-

### FQ - 6 ET Fritéza elektrická třífázová

40 490,-

- celonerezové provedení
- vypustný kohout
- 2 x koš v cm: 20 x 30 x 10 v



Index	Označení	Rozměr cm	Rozměr vany cm	Objem l	Napětí	Výkon kW	Hmotnost kg	Objem balení m3	Počet van	Počet košů	Cena bez DPH
00000971	FQ - 6 ET	60 x 70 x 29	22 x 35 x 25	2x 10	400 V / 3N / 50 Hz	13,2	34,5	0,27	2	2	40 490,-

## FRITÉZY PLYNOVÉ

### FQ - 4 G Fritéza plynová

29 490,-

- celonerezové provedení
- rozměr koše v cm: 20 x 30 x 10 v
- vypustný kohout
- dodáno v provedení ZP + trysky PB



Index	Označení	Rozměr cm	Rozměr vany cm	Objem l	Výkon kW	Výkon kcal/h	Hmotnost kg	Objem balení m3	Počet van	Počet košů	Cena bez DPH
00000964	FQ - 4 G	40 x 70 x 29	22 x 35 x 25	10	7	6 020	30	0,18	1	1	29 490,-

## FQ - 6 G Fritéza plynová

46 490,-

- celonerezové provedení
- rozměr koše v cm: 20 x 30 x 10 v
- výpustný kohout
- dodáno v provedení ZP + trysky PB



Index	Označení	Rozměr cm	Rozměr vany cm	Objem l	Výkon kW	Výkon kcal/h	Hmotnost kg	Objem balení m3	Počet van	Počet košů	Cena bez DPH
00005277	FQ - 6 G	60 x 70 x 29	22 x 35 x 25	2x 10	14	6 020	48,5	0,27	2	2	46 490,-

## PŘÍSLUŠENSTVÍ - FRITÉZY

### K - 1/2 Koš 1/2

1 490,-

Index	Označení	Rozměr cm	Cena bez DPH
00001973	K - 1/2	10 x 30 x 12	1 490,-



## GRILOVACÍ PLOTNY

### FTL - 4 ET Grilovací plotna hladká

18 990,-

### FTL - 4 ETS Grilovací plotna chromovaná hladká

24 390,-

- celonerezové tělo
- regulace teploty
- zásuvka na tuk

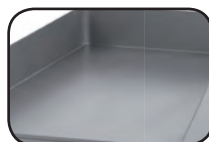

Index	Označení	Rozměr cm	Rozměr desky cm	Napětí	Výkon kW	Hmotnost kg	Objem balení m3	Druh plotny	Cena bez DPH
00000996	FTL - 4 ET	40 x 70 x 29	35 x 56	400 V / 3N / 50 Hz	4,5	49	0,18	hladká	18 990,-
00000997	FTL - 4 ETS	40 x 70 x 29	35 x 56	400 V / 3N / 50 Hz	4,5	49	0,18	hladká chromovaná	24 390,-

**FTR - 4 ET****Grilovací plotna rýhovaná****20 790,-****FTR - 4 ETS****Grilovací plotna chromovaná rýhovaná****25 990,-**

- celonerezové tělo
- regulace teploty
- zásuvka na tuk

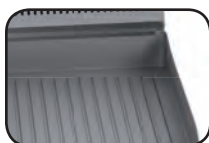

Index	Označení	Rozměr cm	Rozměr desky cm	Napětí	Výkon kW	Hmotnost kg	Objem balení m3	Druh plotny	Cena bez DPH
00001091	FTR - 4 ET	40 x 70 x 29	35 x 56	400 V / 3N / 50 Hz	4,5	49	0,18	rýhovaná	20 790,-
00001092	FTR - 4 ETS	40 x 70 x 29	35 x 56	400 V / 3N / 50 Hz	4,5	49	0,18	rýhovaná chromovaná	25 990,-

**FTL - 6 ET****Grilovací plotna hladká****24 590,-****FTL - 6 ETS****Grilovací plotna chromovaná hladká****34 690,-**

- celonerezové tělo
- regulace teploty
- zásuvka na tuk
- 2 x samostatné ovládání
- 2 vyhřívané plochy

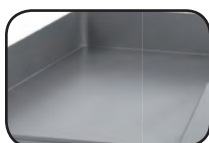

Index	Označení	Rozměr cm	Rozměr desky cm	Napětí	Výkon kW	Hmotnost kg	Objem balení m3	Druh plotny	Cena bez DPH
00001010	FTL - 6 ET	60 x 70 x 29	55 x 56	400 V / 3N / 50 Hz	6	66,5	0,27	hladká	24 590,-
00007400	FTL - 6 ETS	60 x 70 x 29	55 x 56	400 V / 3N / 50 Hz	6	66,5	0,27	hladká chromovaná	34 690,-

**FTLR - 6 ET****Grilovací plotna kombinovaná****28 390,-****FTLR - 6 ETS****Grilovací plotna chromovaná kombinovaná****37 390,-**

- celonerezové tělo
- regulace teploty
- zásuvka na tuk
- 2 x samostatné ovládání
- 2 vyhřívané plochy

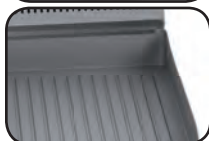
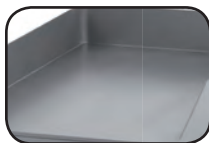

Index	Označení	Rozměr cm	Rozměr desky cm	Napětí	Výkon kW	Hmotnost kg	Objem balení m3	Druh plotny	Cena bez DPH
00001038	FTLR - 6 ET	60 x 70 x 29	55 x 56	400 V / 3N / 50 Hz	6	66,5	0,27	kombinovaná	28 390,-
00007401	FTLR - 6 ETS	60 x 70 x 29	55 x 56	400 V / 3N / 50 Hz	6	66,5	0,27	kombinovaná chromovaná	37 390,-

**FTL - 4 G****Grilovací plotna plynová hladká****22 390,-****FTL - 4 GS****Grilovací plotna plynová chromovaná hladká****30 490,-**

- celonerezové tělo
- regulace teploty
- zásuvka na tuk
- dodáno v provedení ZP + trysky PB

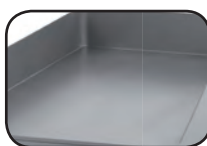

Index	Označení	Rozměr cm	Rozměr desky cm	Výkon kW	Výkon kcal/h	Hmotnost kg	Objem balení m3	Druh plotny	Cena bez DPH
00000998	FTL - 4 G	40 x 70 x 29	35 x 56	7	6 020	46	0,18	hladká	22 390,-
00005560	FTL - 4 GS	40 x 70 x 29	35 x 56	7	6 020	46	0,18	hladká chromovaná	30 490,-

**FTR - 4 G****Grilovací plotna plynová rýhovaná****25 290,-****FTR - 4 GS****Grilovací plotna plynová chromovaná rýhovaná****32 290,-**

- celonerezové tělo
- regulace teploty
- zásuvka na tuk
- dodáno v provedení ZP + trysky PB

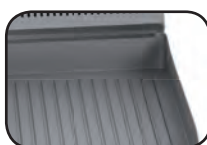

Index	Označení	Rozměr cm	Rozměr desky cm	Výkon kW	Výkon kcal/h	Hmotnost kg	Objem balení m3	Druh plotny	Cena bez DPH
00001093	FTR - 4 G	40 x 70 x 29	35 x 56	7	6 020	46	0,18	rýhovaná	25 290,-
00001094	FTR - 4 GS	40 x 70 x 29	35 x 56	7	6 020	46	0,18	rýhovaná chromovaná	32 290,-

**FTL - 6 G****Grilovací plotna plynová hladká****29 790,-****FTL - 6 GS****Grilovací plotna plynová chromovaná hladká****37 990,-**

- celonerezové tělo
- regulace teploty
- zásuvka na tuk
- 2 vyhřívané plochy
- dodáno v provedení ZP + trysky PB

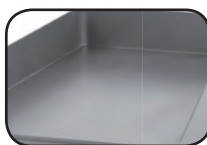

Index	Označení	Rozměr cm	Rozměr desky cm	Výkon kW	Výkon kcal/h	Hmotnost kg	Objem balení m3	Druh plotny	Cena bez DPH
00001011	FTL - 6 G	60 x 70 x 29	55 x 56	10,5	9 020	65,5	0,27	hladká	29 790,-
00001012	FTL - 6 GS	60 x 70 x 29	55 x 56	10,5	9 020	65,5	0,27	hladká chromovaná	37 990,-



**FTLR - 6 G****Grilovací plotna plynová kombinovaná****32 390,-****FTLR - 6 GS****Grilovací plotna plynová chromovaná kombinovaná****41 990,-**

- celonerezové tělo
- regulace teploty
- zásuvka na tuk
- 2 vyhřívané plochy
- dodáno v provedení ZP + trysky PB

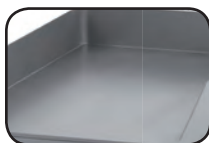
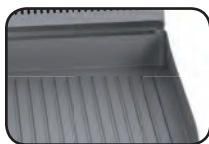

Index	Označení	Rozměr cm	Rozměr desky cm	Výkon kW	Výkon kcal/h	Hmotnost kg	Objem balení m3	Druh plotny	Cena bez DPH
00005278	FTLR - 6 G	60 x 70 x 29	55 x 56	10,5	9 020	65,5	0,27	kombinovaná	32 390,-
00007402	FTLR - 6 GS	60 x 70 x 29	55 x 56	10,5	9 020	65,5	0,27	kombinovaná chromovaná	41 990,-

**LÁVOVÝ GRIL****CW - 4 G****Plynový lávový gril****32 290,-**

- celonerezové tělo
- nerezový grilovací rošt
- lávové kameny: 5 kg
- dodáno v provedení ZP + trysky PB



Index	Označení	Rozměr cm	Rozměr roštu cm	Výkon kW	Výkon kcal/h	Hmotnost kg	Objem balení m3	Cena bez DPH
00000396	CW - 4 G	40 x 70 x 29	38 x 47	6,5	5 590	41,5	0,18	32 290,-

**RM -1****Rošt na maso****3 890,-**

- celonerezové provedení
- grilovací rošt



Index	Označení	Rozměr cm	Cena bez DPH
00003760	RM -1	38 x 47	3 890,-

## PÁNEV PLYNOVÁ MULTIFUNKČNÍ

### BRM - 6 G Plynová multifunkční pánev

50 390,-

- celonerezové provedení
- celonerezová vana, teplovodné dno
- výpust do podstavby Ø 40 mm
- dodáno v provedení ZP + trysky PB



Index	Označení	Rozměr cm	Rozměr vany cm	Objem l	Výkon kW	Výkon kcal/h	Hmotnost kg	Objem balení m3	Cena bez DPH
00000144	BRM - 6 G	60 x 70 x 29	50,5 x 41 x 10	20	6,9	5 930	83	0,51	50 390,-

## PÁNEV ELEKTRICKÁ MULTIFUNKČNÍ

### BRM - 6 ET Elektrická multifunkční pánev

41 990,-

- celonerezové provedení
- celonerezová vana, teplovodné dno
- výpust do podstavby Ø 40 mm



Index	Označení	Rozměr cm	Rozměr vany cm	Objem l	Napětí	Výkon kW	Hmotnost kg	Objem balení m3	Cena bez DPH
00000143	BRM - 6 ET	60 x 70 x 87	50,5 x 41 x 10	20	400 V / 3N / 50 Hz	6	75	0,51	41 990,-

## PŘÍSLUŠENSTVÍ - PÁNVE

### BRM - P Víko k BRM

1 590,-

- celonerezové provedení



Index	Označení	Rozměr cm	Hmotnost kg	Objem balení m3	Cena bez DPH
00005019	BRM - P	51,5 x 42,5	3	0,01	1 590,-

## PÁNVE SKLOPNÉ PLYNOVÉ

### BR - 8 G

### Smažící pánev sklopná plynová

62 990,-

- celonerezové provedení
- speciální teplovodná ocel RAEX - tloušťka 14 mm
- nerezová vana
- nerezové odklopné víko
- přívod vody do vany
- dodáno v provedení ZP + trysky PB



Index	Označení	Rozměr cm	Objem l	Výkon kW	Výkon kcal/h	Hmotnost kg	Objem balení m3	Cena bez DPH
00000126	BR - 8 G	80 x 70 x 90	50	12	10 320	133	0,77	62 990,-

## PÁNVE SKLOPNÉ ELEKTRICKÉ

### BR - 8 ET

### Smažící pánev sklopná elektrická

57 890,-

- celonerezové provedení
- speciální teplovodná ocel RAEX - tloušťka 14 mm
- nerezová vana
- nerezové odklopné víko
- přívod vody do vany



Index	Označení	Rozměr cm	Objem l	Napětí	Výkon kW	Hmotnost kg	Objem balení m3	Cena bez DPH
00000125	BR - 8 ET	80 x 70 x 90	50	400 V / 3N / 50 Hz	8,7	133	0,77	57 890,-

## NEUTRÁLNÍ MODULY

### PL - 4 Pracovní deska

9 990,-

- celonerezové provedení
- se zásuvkou na GN 1/1 15 cm h



Index	Označení	Rozměr cm	Hmotnost kg	Objem balení m3	Kapacita GN	Cena bez DPH
00003039	PL - 4	40 x 70 x 29	25	0,18	GN 1/1 150	9 990,-

## PŘÍSLUŠENSTVÍ

### PLF Grilovací plech hladký

2 990,-

### PRF Grilovací plech rýhovaný

3 990,-

- přes jeden hořák

Index	Označení	Rozměr cm	Hmotnost kg	Objem balení m3	Druh plotny	Cena bez DPH
00003074	PLF	35 x 27	9	0,02	hladká	2 990,-
00003415	PRF	35 x 27	9	0,02	rýhovaná	3 990,-

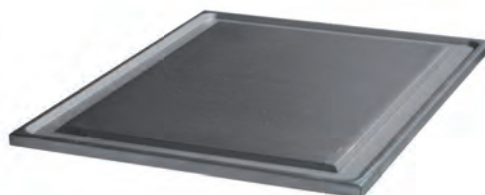

### CG - 65 Krycí lišta

490,-

- celonerezové provedení

Index	Označení	Rozměr cm	Cena bez DPH
00000340	CG - 65	0,7 x 56 x 1,2	490,-



## S Podestavba otevřená

- celonerezové provedení

Index	Označení	Rozměr cm	Hmotnost kg	Objem balení m3	Cena bez DPH
00003839	S - 4	40 x 53,5 x 58	19,5	0,16	3 990,-
00003841	S - 6	60 x 53,5 x 58	23	0,23	4 390,-
00003850	S - 8	80 x 53,5 x 58	26	0,3	4 990,-



## M Podestavba uzavřená

- celonerezové provedení

Index	Označení	Rozměr cm	Hmotnost kg	Objem balení m3	Cena bez DPH
00002210	M - 4	40 x 56,5 x 58	15	0,16	3 990,-
00002212	M - 6	60 x 56,5 x 58	19	0,23	4 390,-



## MP Podestavba uzavřená s dveřmi

- celonerezové provedení

Index	Označení	Rozměr cm	Hmotnost kg	Objem balení m3	Cena bez DPH
00006830	MP - 4	40 x 56,5 x 58	18	0,16	6 990,-
00006829	MP - 6	60 x 56,5 x 58	23,5	0,23	10 290,-





**RF linka 900 ..... 128**

sporáky / s troubou el. ....	129
sporáky / s troubou pl. ....	130
grilovací plotny .....	131
pánve smažící sklopné el. a pl. ....	132
kotle el. a pl. ....	133
neutrální moduly .....	134
stoličky plynové .....	135

**Linka 900**



## PC - 90 E Elektrický sporák

41 990,-

- celonerezové provedení
- vysoce kvalitní elektrické plotýnky s vnitřní termickou ochranou proti přehřátí
- lisovaná horní deska
- 6-ti stupňové ovládání

PŘÍKON PLOTÝNEK

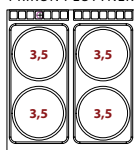

Index	Označení	Rozměr cm	Napětí	Výkon kW	Hmotnost kg	Varná deska	Cena bez DPH
00006782	PC - 90 E	80 x 90 x 90	400 V / 3N / 50 Hz	14	86	4x 3,5 kW (Ø 31 cm)	41 990,-

## CF - 90-11 E Elektrický sporák s troubou horkovzdušnou

57 690,-

- celonerezové provedení
- vysoce kvalitní elektrické plotýnky s vnitřní termickou ochranou proti přehřátí
- lisovaná horní deska
- 6-ti stupňové ovládání
- el. trouba horkovzdušná 3,13 kW

PŘÍKON PLOTÝNEK

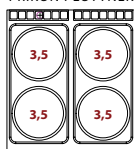

KONVEKČNÍ TROUBA

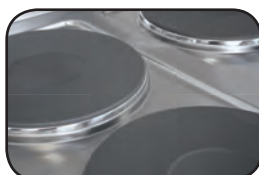
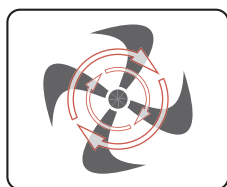

Index	Označení	Rozměr cm	Rozměr roštu cm	Napětí	Výkon kW	Výkon trouby kW	Hmotnost kg	Varná deska	Trouba	Cena bez DPH
00006778	CF - 90-11 E	80 x 90 x 90	GN 1/1	400 V / 3N / 50 Hz	17,1	3,13	109	4x 3,5 kW (Ø 31 cm)	horkovzdušná 4x GN 1/1	57 690,-

## CF - 90-21 E Elektrický sporák s troubou statickou

59 990,-

- celonerezové provedení
- vysoce kvalitní elektrické plotýnky s vnitřní termickou ochranou proti přehřátí
- lisovaná horní deska
- 6-ti stupňové ovládání
- el. trouba statická 6 kW

PŘÍKON PLOTÝNEK

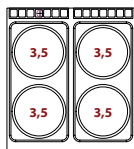

Index	Označení	Rozměr cm	Rozměr roštu cm	Napětí	Výkon kW	Výkon trouby kW	Hmotnost kg	Varná deska	Trouba	Cena bez DPH
00006779	CF - 90-21 E	80 x 90 x 90	GN 2/1	400 V / 3N / 50 Hz	20	6	113	4x 3,5 kW (Ø 31 cm)	statická GN 2/1	59 990,-

## PLYNOVÉ SPORÁKY / S ELEKTRICKOU TROUBOU

### PC - 90 G Plynový sporák

42 590,-

- celonerezové provedení
- robustní nerezová mřížka na hořáky
- odnímatelné lisované vany
- dodáno v provedení ZP + trysky PB

VÝKON HOŘÁKŮ

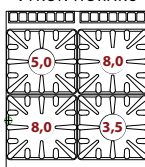

Index	Označení	Rozměr cm	Výkon kW	Hmotnost kg	Počet hořáků	Cena bez DPH
00006783	PC - 90 G	80 x 90 x 90	24,5	86	1x 3,5kW + 1x 5kW + 2x 8kW	42 590,-

### CF - 90-11 GE Plynový sporák s elektrickou troubou horkovzdušnou

59 590,-

- celonerezové provedení
- robustní nerezová mřížka na hořáky
- odnímatelné lisované vany
- el. trouba horkovzdušná 3,13 kW
- dodáno v provedení ZP + trysky PB

VÝKON HOŘÁKŮ

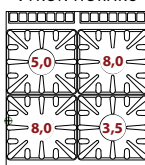

KONVEKČNÍ TROUBA

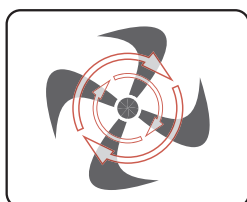

Index	Označení	Rozměr cm	Rozměr roštu cm	Napětí	Výkon kW	Výkon trouby kW	Hmotnost kg	Počet hořáků	Trouba	Cena bez DPH
00006780	CF - 90-11 GE	80 x 90 x 90	GN 1/1	230 V / 50 Hz	27,6	3,13	102	1x 3,5kW + 1x 5kW + 2x 8kW	horkovzdušná 4x GN 1/1	59 590,-

### CF - 90-21 GE Plynový sporák s elektrickou troubou statickou

61 990,-

- celonerezové provedení
- robustní nerezová mřížka na hořáky
- odnímatelné lisované vany
- el. trouba statická 6 kW
- dodáno v provedení ZP + trysky PB

VÝKON HOŘÁKŮ

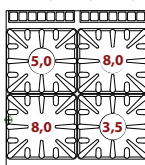

Index	Označení	Rozměr cm	Rozměr roštu cm	Napětí	Výkon kW	Výkon trouby kW	Hmotnost kg	Počet hořáků	Trouba	Cena bez DPH
00006733	CF - 90-21 GE	80 x 90 x 90	GN 2/1	400 V / 3N / 50 Hz	30,5	6	105	1x 3,5kW + 1x 5kW + 2x 8kW	statická GN 2/1	61 990,-

### FTH - 90/40 ET Grilovací plotna

30 990,-

### FTH - 90/40 ETS Grilovací plotna chromovaná

38 990,-

- celonerezové tělo
- pracovní deska vyrobená ze speciálního materiálu / chromovaná, silná 12 mm
- regulace teploty 50° C až 300° C
- zásuvka na tuk



Index	Označení	Rozměr cm	Rozměr desky cm	Napětí	Výkon kW	Hmotnost kg	Druh plotny	Cena bez DPH
00007386	FTH - 90/40 ET	40 x 90 x 90	31 x 65	400 V / 3N / 50 Hz	6	76	hladká	30 990,-
00007391	FTH - 90/40 ETS	40 x 90 x 90	31 x 65	400 V / 3N / 50 Hz	6	76	hladká chromovaná	38 990,-

### FTH - 90/80 ET Grilovací plotna

43 590,-

### FTH - 90/80 ETS Grilovací plotna chromovaná

55 290,-

- celonerezové tělo
- pracovní deska vyrobená ze speciálního materiálu / chromovaná, silná 12 mm
- regulace teploty 50° C až 300° C
- zásuvka na tuk



Index	Označení	Rozměr cm	Rozměr desky cm	Napětí	Výkon kW	Druh plotny	Cena bez DPH
00007388	FTH - 90/80 ET	80 x 90 x 90	71 x 65	400 V / 3N / 50 Hz	12	hladká	43 590,-
00007392	FTH - 90/80 ETS	80 x 90 x 90	71 x 65	400 V / 3N / 50 Hz	12	hladká chromovaná	55 290,-



### BR - 90/80 ET Pánev sklopná elektrická

71 990,-

### BR - 90/80 ET/N Pánev sklopná elektrická s nerezovým dnem

81 990,-

- pánev z nerezové oceli - speciální teplovodná ocel RAEX / nerezové dno
- masivní dno o síle 14 mm
- manuální mechanismus naklápění
- napouštění vody



Index	Označení	Rozměr cm	Objem l	Napětí	Výkon kW	Hmotnost kg	Cena bez DPH
00006786	BR - 90/80 ET	80 x 90 x 90	80	400 V / 3N / 50 Hz	15	169	71 990,-
00006787	BR - 90/80 ET/N	80 x 90 x 90	80	400 V / 3N / 50 Hz	15	169	81 990,-

### BR - 90/80 G Pánev sklopná plynová

71 990,-

### BR - 90/80 G/N Pánev sklopná plynová s nerezovým dnem

81 990,-

- pánev z nerezové oceli - speciální teplovodná ocel RAEX / nerezové dno
- masivní dno o síle 14 mm
- manuální mechanismus naklápění
- napouštění vody
- dodáno v provedení ZP + trysky PB



Index	Označení	Rozměr cm	Objem l	Výkon kW	Hmotnost kg	Cena bez DPH
00006788	BR - 90/80 G	80 x 90 x 90	80	22	169	71 990,-
00006789	BR - 90/80 G/N	80 x 90 x 90	80	22	169	81 990,-



## KOTLE

### BI - 90/100 ET Kotel nepřímý elektrický 100 l

92 990,-

### BI - 90/150 ET Kotel nepřímý elektrický 150 l

99 890,-

- elektrický
- nepřímý ohřev
- bezpečnostní tlaková armatura
- poloautomatické dopouštění duplikátoru
- výpustný konický ventil
- možno volit plný nebo poloviční výkon topných těles
- baterie na studenou vodu pro snadné čištění
- regulace tlaku páry pojistnou armaturou



Index	Označení	Rozměr cm	Objem l	Napětí	Výkon kW	Hmotnost kg	Cena bez DPH
00006790	BI - 90/100 ET	80 x 90 x 90	100	400 V / 3N / 50 Hz	21	117	92 990,-
00006792	BI - 90/150 ET	80 x 90 x 90	150	400 V / 3N / 50 Hz	21	126	99 890,-

### BI - 90/100 G Kotel nepřímý plynový 100 l

100 890,-

### BI - 90/150 G Kotel nepřímý plynový 150 l

108 990,-

- plynový
- nepřímý ohřev
- bezpečnostní tlaková armatura
- poloautomatické dopouštění duplikátoru
- výpustný konický ventil
- automatické zapalování hořáku s ionizační sondou
- baterie na studenou vodu pro snadné čištění
- regulace tlaku páry pojistnou armaturou
- dodáno v provedení ZP + trysky PB



Index	Označení	Rozměr cm	Objem l	Výkon kW	Hmotnost kg	Cena bez DPH
00006791	BI - 90/100 G	80 x 90 x 90	100	22,5	134	100 890,-
00006793	BI - 90/150 G	80 x 90 x 90	150	22,5	143	108 990,-

## NEUTRÁLNÍ MODULY

**PP - 90/40** Neutrální pracovní deska se zásuvkou 40

17 990,-

**PP - 90/80** Neutrální pracovní deska se zásuvkou 80

26 990,-

- možnost doplnit dveře DL 90, DP 90



Index	Označení	Rozměr cm	Cena bez DPH
00007399	PP - 90/40	40 x 90 x 90	17 990,-
00006784	PP - 90/80	80 x 90 x 90	26 990,-

**PP - 90/40 D** Neutrální pracovní deska se zásuvkou a dveřmi 40

20 290,-

**PP - 90/80 D** Neutrální pracovní deska se zásuvkou a dveřmi 80

30 990,-



Index	Označení	Rozměr cm	Cena bez DPH
00007413	PP - 90/40 D	40 x 90 x 90	20 290,-
00006785	PP - 90/80 D	80 x 90 x 90	30 990,-

## PŘÍSLUŠENSTVÍ

**DL - 90** Dveře levé

2 490,-

**DP - 90** Dveře pravé

2 490,-

Index	Označení	Cena bez DPH
00007393	DL - 90	2 490,-
00007394	DP - 90	2 490,-



**CG - 90** Krycí lišta

510,-

Index	Označení	Cena bez DPH
00006869	CG - 90	510,-



## PLYNOVÉ STOLIČKY

### F - 1 G Plynová stolička 9,5 kW

7 490,-

- jednoduché ovládání
- nerezové provedení
- dodáváno v provedení ZP + trysky na PB

Index	Označení	Rozměr cm	Výkon kW	Hmotnost kg	Objem balení m3	Cena bez DPH
00000803	F - 1 G	47 x 57 x 22,5	9,5	10	0,35	7 490,-



### NGETL - 55 Plynová stolička 13 kW

10 990,-

- jednoduché ovládání
- nerezové provedení
- pevný litinový rošt
- velká pracovní plocha
- hořák o průměru 18 cm
- dodáváno v provedení PB + trysky na ZP

Index	Označení	Rozměr cm	Výkon kW	Hmotnost kg	Objem balení m3	Cena bez DPH
00002658	NGETL - 55	50 x 50 x 48	13	23	0,2	10 990,-



## PŘÍSLUŠENSTVÍ

### WOK Redukce pro WOK pánve

2 590,-

- rošt na pánve WOK pro plynové stoličky

Index	Označení	Cena bez DPH
00005208	WOK	2 590,-



**Konvektomaty a šokery ..... 136**

konvektomaty manuální ..... 137  
konvektomaty digitální ..... 139  
konvektomaty - příslušenství ..... 141  
šokery ..... 142



**Konvektomaty a šokery**

## KPM - 523 Konvektomat 5x GN 2/3-65

58 990,-

- celonerezové provedení
- vývin páry nástříkem
- varné cykly: horký vzduch, kombinovaný provoz, parní režim
- manuální nastavení hodnot
- manuální klapka pro odtah přebytečné páry
- bezpečnostní dvojitě dveřní rozebíratelné sklo
- rozsah teploty 50°C – 280°C
- vnitřní osvětlení
- možnost změny rychlosti ventilátoru
- rozteč zásuvů – 75mm

- **doplňková výbava:**
- sprcha

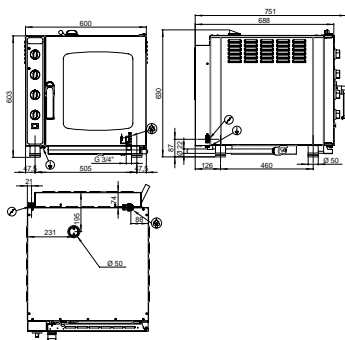

Index	Označení	Rozměr cm	Napětí	Výkon kW	Ovládání	Kapacita GN	Cena bez DPH
00008111	KPM - 523	60 x 70 x 60	400 V / 3N / 50 Hz	3,3	Mechanické	5x GN 2/3 - 65	58 990,-

## KPM - 511 Konvektomat 5x GN 1/1-65

61 990,-

- celonerezové provedení
- vývin páry nástříkem
- varné cykly: horký vzduch, kombinovaný provoz, parní režim
- manuální nastavení hodnot
- manuální klapka pro odtah přebytečné páry
- bezpečnostní dvojitě dveřní rozebíratelné sklo
- rozsah teploty 50°C – 280°C
- vnitřní osvětlení
- možnost změny rychlosti ventilátoru
- rozteč zásuvů – 75mm

- **doplňková výbava:**
- sprcha

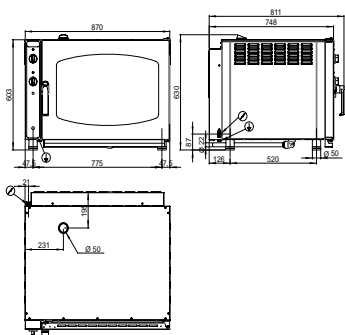

Index	Označení	Rozměr cm	Napětí	Výkon kW	Ovládání	Kapacita GN	Cena bez DPH
00007843	KPM - 511	87 x 73 x 60	400 V / 3N / 50 Hz	6,3	Mechanické	5x GN 1/1	61 990,-



## KPM - 711 Konvektomat 7x GN 1/1-65

79 990,-

- celonerezové provedení
- vývin páry nástříkem
- varné cykly: horký vzduch, kombinovaný provoz, parní režim
- manuální nastavení hodnot
- manuální klapka pro odtažení přebytečné páry
- bezpečnostní dvojité dveřní rozebratelné sklo
- rozsah teploty 50°C – 280°C
- vnitřní osvětlení
- možnost změny rychlosti ventilátoru
- rozteč zásuvů – 75mm

### • doplňková výbava:

- sprcha

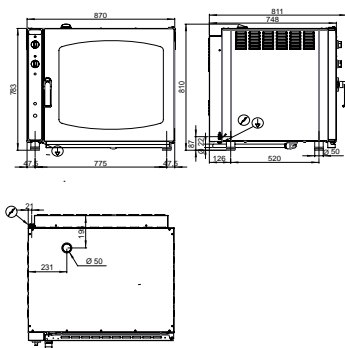

Index	Označení	Rozměr cm	Napětí	Výkon kW	Ovládání	Kapacita GN	Cena bez DPH
00008112	KPM - 711	87 x 73 x 78	400 V / 3N / 50 Hz	9,6	Mechanické	7x GN 1/1	79 990,-

## KPM - 1011 Konvektomat 10x GN 1/1-65

89 990,-

- celonerezové provedení
- vývin páry nástříkem
- varné cykly: horký vzduch, kombinovaný provoz, parní režim
- manuální nastavení hodnot
- manuální klapka pro odtažení přebytečné páry
- bezpečnostní dvojité dveřní rozebratelné sklo
- rozsah teploty 50°C – 280°C
- vnitřní osvětlení
- možnost změny rychlosti ventilátoru
- rozteč zásuvů – 75mm

### • doplňková výbava:

- sprcha

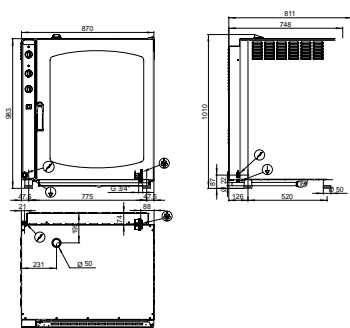

Index	Označení	Rozměr cm	Napětí	Výkon kW	Ovládání	Kapacita GN	Cena bez DPH
00008113	KPM - 1011	87 x 73 x 98	400 V / 3N / 50 Hz	12,6	Mechanické	10x GN 1/1	89 990,-

## KPD - 523

### Konvektomat 5x GN 2/3-65

63 990,-

## KPD X - 523

### Konvektomat 5x GN 2/3-65 zesílená verze

68 990,-

- celonerezové provedení
- vývin páry nástřikem
- varné cykly: horký vzduch, kombinovaný provoz, parní režim
- digitální dotykový panel
- rozsah teploty 50°C – 280°C
- vnitřní osvětlení
- bezpečnostní dvojité dveřní rozebíratelné sklo
- software pro tvorbu programů
- plynulá regulace otáček
- delta T pečení
- regulace vlhkosti při kombinovaném pečení
- tlačítko manuálního zvlhčení
- bio vaření
- elektronicky ovládaná klapka pro odtah přebytečné páry
- rozteč zásuvů – 75mm

#### doplňková výbava:

- automatické mytí
- sonda pro zjišťování teploty jádra
- USB rozhraní
- sprcha
- sestava dvou konvektomatů na sobě
- integrovaná digestoř

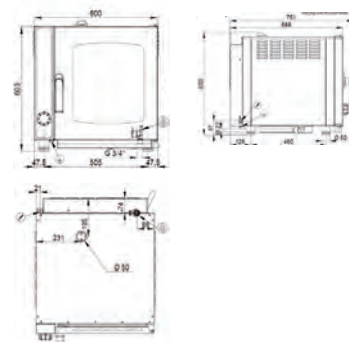

Index	Označení	Rozměr cm	Napětí	Výkon kW	Ovládání	Kapacita GN	Cena bez DPH
00008079	KPD - 523	60 x 70 x 60	400 V / 3N / 50 Hz	3,3	Digitální	5x GN 2/3 - 65	63 990,-
00008101	KPD X - 523	60 x 70 x 60	400 V / 3N / 50 Hz	4,8	Digitální	5x GN 2/3 - 65	68 990,-

## KPD - 511

### Konvektomat 5x GN 1/1-65

67 990,-

## KPD X - 511

### Konvektomat 5x GN 1/1-65 zesílená verze

69 990,-

- celonerezové provedení
- vývin páry nástřikem
- varné cykly: horký vzduch, kombinovaný provoz, parní režim
- digitální dotykový panel
- rozsah teploty 50°C – 280°C
- vnitřní osvětlení
- bezpečnostní dvojité dveřní rozebíratelné sklo
- software pro tvorbu programů
- plynulá regulace otáček
- delta T pečení
- regulace vlhkosti při kombinovaném pečení
- tlačítko manuálního zvlhčení
- bio vaření
- elektronicky ovládaná klapka pro odtah přebytečné páry
- rozteč zásuvů – 75mm

#### doplňková výbava:

- automatické mytí
- sonda pro zjišťování teploty jádra
- USB rozhraní
- sprcha
- sestava dvou konvektomatů na sobě
- integrovaná digestoř

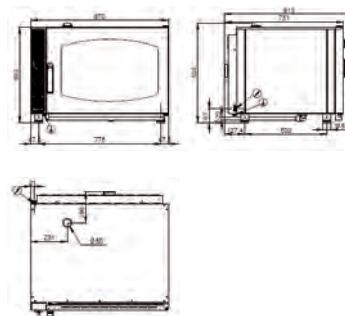

Index	Označení	Rozměr cm	Napětí	Výkon kW	Ovládání	Kapacita GN	Cena bez DPH
00008102	KPD - 511	87 x 73 x 60	400 V / 3N / 50 Hz	6,3	Digitální	5x GN 1/1	67 990,-
00008103	KPD X - 500	87 x 73 x 60	400 V / 3N / 50 Hz	7,7	Digitální	5x GN 1/1	69 990,-

**KPD - 711****Konvektomat 7x GN 1/1-65****90 990,-****KPD X - 711****Konvektomat 7x GN 1/1-65 zesílená verze****92 990,-**

- celonerezové provedení
- vývin páry nástřikem
- varné cykly: horký vzduch, kombinovaný provoz, parní režim
- digitální dotykový panel
- rozsah teploty 50°C – 280°C
- vnitřní osvětlení
- bezpečnostní dvojitě dveřní rozebíratelné sklo
- software pro tvorbu programů
- plynulá regulace otáček
- delta T pečení
- regulace vlhkosti při kombinovaném pečení
- tlačítko manuálního zvlhčení
- bio vaření
- elektronicky ovládaná klapka pro odtah přebytečné páry
- rozteč zásuvů – 75mm

**doplňková výbava:**

- automatické mytí
- sonda pro zjišťování teploty jádra
- USB rozhraní
- sprcha
- sestava dvou konvektomatů na sobě
- integrovaná digestoř

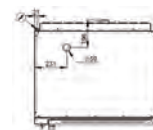
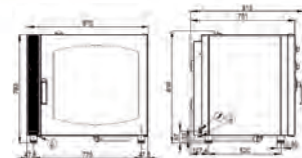

Index	Označení	Rozměr cm	Napětí	Výkon kW	Ovládání	Kapacita GN	Cena bez DPH
00007844	KPD - 711	87 x 73 x 78	400 V / 3N / 50 Hz	9,6	Digitální	7x GN 1/1	90 990,-
00008104	KPD X - 711	87 x 73 x 78	400 V / 3N / 50 Hz	12,6	Digitální	7x GN 1/1	92 990,-

**KPD - 1011****Konvektomat 10x GN 1/1-65****97 990,-****KPD X - 1011****Konvektomat 10x GN 1/1-65 zesílená verze****103 990,-**

- celonerezové provedení
- vývin páry nástřikem
- varné cykly: horký vzduch, kombinovaný provoz, parní režim
- digitální dotykový panel
- rozsah teploty 50°C – 280°C
- vnitřní osvětlení
- bezpečnostní dvojitě dveřní rozebíratelné sklo
- software pro tvorbu programů
- plynulá regulace otáček
- delta T pečení
- regulace vlhkosti při kombinovaném pečení
- tlačítko manuálního zvlhčení
- bio vaření
- elektronicky ovládaná klapka pro odtah přebytečné páry
- rozteč zásuvů – 75mm

**doplňková výbava:**

- automatické mytí
- sonda pro zjišťování teploty jádra
- USB rozhraní
- sprcha
- sestava dvou konvektomatů na sobě
- integrovaná digestoř



Index	Označení	Rozměr cm	Napětí	Výkon kW	Ovládání	Kapacita GN	Cena bez DPH
00008105	KPD - 1011	87 x 73 x 98	400 V / 3N / 50 Hz	12,6	Digitální	10x GN 1/1	97 990,-
00008106	KPD X - 1011	87 x 73 x 98	400 V / 3N / 50 Hz	17,3	Digitální	10x GN 1/1	103 990,-

## KONVEKTOMATY - PŘÍSLUŠENSTVÍ

### AM Automatické mytí

10 990,-

Index	Označení	Cena bez DPH
00008107	AM	10 990,-

### SM Sonda

3 590,-

Index	Označení	Cena bez DPH
00007878	SM	3 590,-

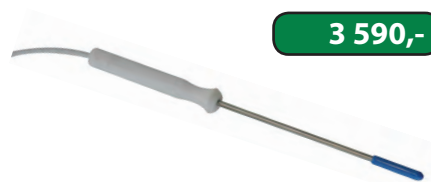

### USB USB

2 190,-

Index	Označení	Cena bez DPH
00008109	USB	2 190,-

### DL - 1 Sprcha ke konvektomatu - komplet

1 390,-

- tlaková sprcha s pákovým ovladačem
- plastový úchyt pro připevnění
- tlaková nerezová hadice 2 m

Index	Označení	Cena bez DPH
00000571	DL - 1	1 390,-



### DG Digestoř integrovaná

29 990,-

Index	Označení	Cena bez DPH
00008108	DG	29 990,-



### KIT Sestava dvou strojů

9 590,-

Index	Označení	Cena bez DPH
00008110	KIT	9 590,-



## SHS - 23 Šokový zchlazovač a zmrazovač

48 690,-

- se sondou pro teplotu jádra
- zchlazení z teploty +70° C na teplotu +3° C
- hmotnost zchlazovaných potravin 5 kg
- zamražení z teploty +70° C na teplotu -18° C
- hmotnost zamrazovaných potravin 5 kg

Index	Označení	Rozměr cm	Napětí	Výkon kW	Ovládání	Kapacita GN	Cena bez DPH
00003960	SHS - 23	60 x 60 x 40	230 V / 50 Hz	0,65	Digitální	3x GN 2/3 - 65	48 690,-



## SHS - 511 Šokový zchlazovač a zmrazovač

61 190,-

- se sondou pro teplotu jádra
- zchlazení z teploty +90° C na teplotu +3° C
- hmotnost zchlazovaných potravin 15 kg
- zamražení z teploty +90° C na teplotu -18° C
- hmotnost zamrazovaných potravin 10 kg
- rozteč mezi vsuvy 70 mm

Index	Označení	Rozměr cm	Chlazení	Napětí	Výkon kW	Objem balení m3	Ovládání	Kapacita GN	Cena bez DPH
00003962	SHS - 511	76 x 70 x 85	R 404A	230 V / 50 Hz	1,05	1000g	Digitální	5x GN 1/1 - 65	61 190,-



## SHS-1011 Šokový zchlazovač a zmrazovač

116 290,-

- se sondou pro teplotu jádra
- zchlazení z teploty +90° C na teplotu +3° C
- hmotnost zchlazovaných potravin 32 kg
- zamražení z teploty +70° C na teplotu -18° C
- hmotnost zamrazovaných potravin 22 kg
- rozteč mezi vsuvy 70 mm

Index	Označení	Rozměr cm	Chlazení	Napětí	Výkon kW	Objem balení m3	Ovládání	Kapacita GN	Cena bez DPH
00003959	SHS-1011	79 x 76 x 163	R 404A	230 V / 50 Hz	1,55	1200g	Digitální	10x GN 1/1 - 65	116 290,-







## český výrobce zařízení pro gastronomii



**RM GASTRO s.r.o.**  
tř. ČSA. 816  
391 81 Veselí nad Lužnicí - Česká republika  
[www.rmgastror.eu](http://www.rmgastror.eu)



Oddział handlowy w Polsce  
**RM GASTRO Polska**  
[info@rmgastro.pl](mailto:info@rmgastro.pl)  
[www.rmgastror.pl](http://www.rmgastror.pl)



Obchodné oddelenie pre Slovensko  
**RM GASTRO Slovakia**  
[info@rmgastro.sk](mailto:info@rmgastro.sk)  
[www.rmgastror.sk](http://www.rmgastror.sk)



Obchodní oddělení pro Českou republiku  
**RM GASTRO CZ**  
[info@rmgastro.cz](mailto:info@rmgastro.cz)  
[www.rmgastror.cz](http://www.rmgastror.cz)



**RM GASTRO CZ s.r.o.**  
[info@rmgastro.cz](mailto:info@rmgastro.cz)  
[www.rmgastror.cz](http://www.rmgastror.cz)

Náchodská 818/16, 193 00 Praha 9 - H. Počernice

obchodní oddělení	+420 281 926 604
servisní oddělení	+420 281 869 242
účetní oddělení	+420 281 926 606
logistika	+420 281 869 243

<a href="mailto:obchod@rmgastro.cz">obchod@rmgastro.cz</a>
<a href="mailto:servis@rmgastro.cz">servis@rmgastro.cz</a>
<a href="mailto:import@rmgastro.cz">import@rmgastro.cz</a>



QR kontakt