

SHRnutí

1. ZÁKLADNÍ BEZPEČNOSTNÍ UPOZORNĚNÍ	244
2. BEZPEČNOSTNÍ UPOZORNĚNÍ	245
2.1 Symboly používané v tomto návodu	245
2.2 Používání v souladu s určením	245
2.3 Návod k použití	245
3. ÚVOD	245
3.1 Písmena v závorkách	245
3.2 Problémy a opravy	245
3.3 Stáhněte si aplikaci!	246
4. POPIS	246
4.1 Popis přístroje	246
4.2 Popis ovládacího panelu	246
4.3 Popis příslušenství	246
4.4 Popis nádoby na mléko	247
5. PŘÍPRAVNÉ ÚKONY	247
5.1 Kontrola přístroje	247
5.2 Instalace přístroje	247
5.3 Zapojení přístroje	247
5.4 První uvedení přístroje do provozu	247
6. ZAPNUTÍ PŘÍSTROJE	247
7. VYPÍNÁNÍ PŘÍSTROJE	248
8. NASTAVENÍ MENU	248
8.1 Vyplachování	248
8.2 Jazyk	248
8.3 Údržba	249
8.4 Nastavení nápojů	249
8.5 Nastavení My nápojů	250
8.6 Obecné	250
8.7 Bluetooth	251
8.8 Statistika	251
9. PŘÍPRAVA KÁVY	251
9.1 Dočasná změna aroma kávy	251
9.2 Příprava automatických receptů použitím zrnkové kávy	252
9.3 Příprava kávy z předemleté kávy	252
9.4 Nastavení kávomlýnku	253
9.5 Rady pro teplejší kávu	253
10. PŘÍPRAVA NÁPOJŮ S MLÉKEM	253
10.1 Naplnění a zasunutí nádoby na mléko	253
10.2 Regulace množství pěny	254
10.3 Automatická příprava nápojů s mlékem	254
10.4 Čištění nádoby na mléko po každém použití	254
11. "MENU" NASTAVENÍ A VOLBA	255
12. VÝDEJ HORKÉ VODY	255
13. VÝDEJ PÁRY	255
13.1 Rady pro použití páry k napěnění mléka	256
13.2 Čištění dávkovače horké vody/páry po použití	256
14. ČIŠTĚNÍ	256
14.1 Čištění přístroje	256
14.2 Čištění vnitřního okruhu přístroje	256
14.3 Čištění zásobníku na kávové sedliny	256
14.4 Čištění odkapávací misky a misky na sběr kondenzátu	257
14.5 Čištění vnitřních částí přístroje	257
14.6 Čištění nádržky na vodu	257
14.7 Čištění ústí dávkovače kávy	257
14.8 Čištění násypky na vysypání předemleté kávy...	257
14.9 Čištění spařovací jednotky	257
14.10 Čištění nádoby na mléko	258
14.11 Čištění trysky horké vody	258
15. ODVÁPŇENÍ	258
16. NAPROGRAMOVÁNÍ TVRDOTI VODY	259
16.1 Měření tvrdosti vody	259
16.2 Nastavení tvrdosti vody	259
17. ZMĚKČOVACÍ FILTR	260
17.1 Instalace filtru	260
17.2 Výměna filtru	260
17.3 Odstranění filtru	261
18. TECHNICKÉ ÚDAJE	261
19. LIKVIDACE	261
20. ZPRÁVY ZOBRAZOVANÉ NA DISPLEJI	261
21. ŘEŠENÍ PROBLÉMŮ	264

1. ZÁKLADNÍ BEZPEČNOSTNÍ UPOZORNĚNÍ

- Příklad: Přístroj nemůže být používán osobami (včetně dětí) se sníženými fyzickými, smyslovými nebo mentálními schopnostmi, nebo s nedostatečnými zkušenostmi a znalostmi, pokud nejsou pod dohledem nebo pokud nebyly seznámeny s pokyny týkajícími se bezpečného užívání přístroje osobou odpovědnou za jejich bezpečnost.
- Děti musí být pod dozorem, aby se zajistilo, že si nebudou s přístrojem hrát.
- Čištění a údržba, které mají být prováděny uživatelem, nesmí být prováděné dětmi bez dozoru.
- Při čištění přístroj nikdy neponořujte do vody.
- Tento přístroj je určen výhradně pro domácí použití. Není určen k použití v: prostředí sloužícím jako kuchyně pro zaměstnance obchodů, kanceláří a jiného pracovního prostředí, v agroturistice, hotelech, motelech a jiných ubytovacích zařízeních, při pronajímání pokojů.
- V případě poškození zástrčky nebo přírodního elektrického kabelu je nechte vyměnit výhradně technickým servisem; předejdete tak jakémukoliv riziku.

POUZE PRO EVROPSKÉ TRHY:

- Tento přístroj může být používán dětmi staršími 8 let pouze, pokud jsou pod dohledem nebo pokud byly seznámeny s pokyny týkajícími se bezpečného užívání přístroje a rozumí nebezpečím s ním souvisejícími. Čištění a údržba, které mají být prováděny uživatelem, nesmí být prováděné dětmi, pokud jim není více než 8 let a provádějí činnost bez dozoru. Přístroj a jeho přírodní kabel udržujte z dosahu dětí mladších 8 let.
- Přístroj může být používán osobami se sníženými fyzickými, smyslovými nebo mentálními schopnostmi, nebo s nedostatečnými zkušenostmi a znalostmi, pokud jsou pod dohledem nebo pokud byly seznámeny s pokyny týkajícími se bezpečného užívání přístroje a rozumí nebezpečím s ním souvisejícími.
- Děti si nesmí s přístrojem hrát.
- Přístroj vždy odpojte z napájení, pokud je ponechán bez dozoru a před montáží, demontáží nebo čištěním.



Plochy, které jsou označené tímto symbolem, se při používání zahřívají (zaznamenáno symbolem jen u některých modelů).

2. BEZPEČNOSTNÍ UPOZORNĚNÍ

2.1 Symboly používané v tomto návodu

Důležitá upozornění jsou označena následujícími symboly. Je vždy naprosto nutné tato upozornění přísně dodržovat.



Nebezpečí!

Nerespektování může být nebo je příčinou úrazu elektrickým proudem s ohrožením života.



Pozor!

Nedodržení může být nebo je příčinou úrazu nebo poškození přístroje.



Nebezpečí opaření!

Nerespektování může být nebo je příčinou opaření nebo popálenin.



Poznámka:

Tento symbol zdůrazňuje rady a informace důležité pro uživatele.



Nebezpečí!

Vzhledem k tomu, že přístroj je napájen z elektrické sítě, nelze vyloučit zasažení elektrickým proudem.

Dodržujte následující bezpečnostní opatření:

- Nedotýkejte se přístroje, pokud máte mokré ruce nebo nohy.
- Nedotýkejte se zástrčky, pokud máte mokré ruce.
- Ujistěte se, zda je zásuvka elektrického proudu vždy volně přístupná, aby se v případě potřeby zástrčka dala vytáhnout.
- Pokud chcete zástrčku vytáhnout ze zásuvky, uchytněte a potáhněte za samotnou zástrčku. Nikdy netahejte za přírodní šňůru, protože by se mohla poškodit.
- Pro úplné odpojení přístroje vytáhněte zástrčku z elektrické zásuvky.
- V případě poruch přístroje se nepokoušejte jej opravit. Přístroj vypněte, odpojte zástrčku ze zásuvky a obraťte se na technický servis.
- Před jakýmkoliv čištěním přístroj vypněte, vytáhněte zástrčku z elektrické zásuvky a přístroj nechte vychladnout.



Pozor:

Obalový materiál (plastové sáčky, polystyren) uchovávejte mimo dosah dětí.



Nebezpečí opaření!

Tento přístroj produkuje horkou vodu a během svého provozu může vytvářet vodní páru.

Dávejte pozor, abyste se nepostříkali horkou vodou nebo neopařili horkou párou.

Když je přístroj v provozu, přihrádka na odkládání šálků se může zahřívat.

2.2 Používání v souladu s určením

Tento přístroj je určen pro přípravu nápojů na bázi kávy, mléka a horké vody.

Jakékoliv jiné použití je pokládáno za nevhodné a tedy nebezpečné. Výrobce neodpovídá za případné škody způsobené nevhodným použitím přístroje.

2.3 Návod k použití

Před zahájením používání přístroje si pozorně přečtěte tento návod. Nerespektování tohoto návodu může být příčinou úrazu nebo poškození přístroje.

Výrobce neodpovídá za škody způsobené nedodržáním tohoto návodu.



Poznámka:

Tento návod pečlivě uchovejte. V případě předání přístroje jiným osobám jim předejte i tento návod k použití.

3. ÚVOD

Děkujeme, že jste si vybrali automatický kávovar na přípravu kávy a cappuccina.

Přejeme Vám hodně zábavy s vaším novým přístrojem. Věnujte pár minut pročtení tohoto návodu k použití. Zamezte tím možnému riziku nebo poškození přístroje.

3.1 Písmena v závorkách

Písmena v závorkách odpovídají vysvětlivkám uvedeným v popisu přístroje (str. 2-3).

3.2 Problémy a opravy

V případě problémů se je nejprve snažte odstranit, v souladu s pokyny uvedenými v kapitolách "20. Zprávy zobrazované na displeji" a "21. Řešení problémů".

Pokud by tyto pokyny nevedly k nápravě a v případě žádosti o další informace, doporučujeme se obrátit telefonicky na asistenční zákaznickou službu na čísle uvedeném na přiloženém listu „Zákaznický servis“.

Pokud Vaše země není na tomto seznamu uvedena, zatelefonujte na číslo uvedené v záručním listu. Pro případné opravy se obraťte pouze na technický servis De'Longhi. Adresy jsou uvedeny v záručním listu přiloženém k přístroji.

3.3 Stáhněte si aplikaci!



Díky aplikaci De'Longhi Coffee Link je možné ovládat některé funkce na dálku.

V aplikaci naleznete informace, rady, zajímavosti o světě kávy a můžete mít na dosah ruky všechny informace o Vašem kávovaru.



Tento symbol označuje funkce, které lze v aplikaci ovládat nebo konzultovat.

Je také možné vytvořit až maximálně 3 nové nápoje a uložit je ve Vašem kávovaru.



Poznámka:

Ověřte kompatibilitu zařízení na "compatibledevices.delonghi.com".

4. POPIS

4.1 Popis přístroje

(str. 3 - A)





- A1. Víko zásobníku na zrnkovou kávu
- A2. Horní víko
- A3. Otočný regulátor stupně hrubosti mletí kávy
- A4. Zásobník na zrnkovou kávu
- A5. Víko násypky pro předemletou kávu
- A6. Násypka na vsypání předemleté kávy
- A7. Hlavní spínač
- A8. Uložení konektoru napájecího kabelu
- A9. Spařovací jednotka
- A10. Dvířka spařovací jednotky
- A11. Ohříváč šálků
- A12. Tlačítko : pro zapnutí nebo vypnutí přístroje (standby)
- A13. Ovládací panel
- A14. Dávkovač kávy (s nastavitelnou výškou)
- A15. Tryska horké vody a páry
- A16. Miska na sběr kondenzátu
- A17. Víko nádržky na vodu
- A18. Nádržka na vodu
- A19. Uložení změkčovacího filtru vody
- A20. Zásobník na sběr kávové sedliny
- A21. Táček na odkládání šálků
- A22. Indikátor hladiny vody v odkapávací misce
- A23. Mřížka misky

A24. Odkapávací miska

4.2 Popis ovládacího panelu

(str. 2 - B)

Některá tlačítka panelu mají dvojitou funkci: ta je označena v závorekách, v rámci popisu.

- B1. Displej: průvodce uživatele při používání přístroje.
- B2. : menu nastavení přístroje (*Při vstupu do menu nastavení má funkci „ESC“: stiskne se pro výstup ze zvolené funkce a návrat do hlavního menu*)
- B3. : volba aroma (*Při vstupu do menu nastavení má funkci „OK“: stiskne se pro potvrzení volby*)
- B4. : Menu s výběrem nápojů (odlišných od nápojů s přímou volbou): Ristretto, Espresso Lungo, 2 Espresso, Flat white, Espresso Macchiato, Cappuccino+, Cappuccino Mix, Horká voda, Pára (*stiskne se pro procházení menu směrem nahoru*)
- B5. : Menu volba osobních nápojů (my). Při prvním použití, pokud nebyly nastaveny předtím z menu nastavení „8,5 Nastavení My nápojů“, se přistoupí přímo k vlastnímu nastavení nápoje (*stiskne se pro procházení menu směrem dolů*)

Mléčné nápoje s přímou volbou

- B6. : Cappuccino
- B7. : Latte macchiato
- B8. : Milk (teplé mléko)
- B9. : Caffelatte

Kávové nápoje s přímou volbou:

- B10. : Espresso
- B11. : Doppio+
- B12. : Káva
- B13. : Long

4.3 Popis příslušenství

(str. 2 - C)

- C1. Reaktivní proužek (přiložený k návodu v anglickém jazyce)
- C2. Dávkový odměrka pro předemletou kávu
- C3. Odvápňovací přípravek
- C4. Změkčovací filtr (u některých modelů)
- C5. Štětceček k čištění
- C6. Dávkovač horké vody
- C7. Uvolňovací tlačítko dávkovače
- C8. Napájecí kabel

4.4 Popis nádoby na mléko

(str. 2 - D)

- D1. Kolečko pro regulaci pěny a funkce CLEAN
- D2. Víko nádoby na mléko
- D3. Nádobka na mléko
- D4. Hadička na nasávání mléka
- D5. Hadička pro výdej napěněného mléka (regulovatelná)

5. PŘÍPRAVNÉ ÚKONY

5.1 Kontrola přístroje

Po vybalení přístroje zkontrolujte, zda není poškozený a zda je přítomno veškeré příslušenství (C). Nepoužívejte přístroj, pokud jsou na něm zjevné vady. Obratě se na středisko technické asistence De'Longhi.

5.2 Instalace přístroje



Pozor!

Při instalaci přístroje dodržujte následující bezpečnostní upozornění:

- Přístroj vyzařuje teplo do okolí. Po umístění přístroje na pracovní plochu dbejte na to, aby mezi plochami přístroje, bočními stěnami a zadní částí zůstal volný prostor alespoň 3 cm a nad kávovarem alespoň 15 cm.
- Eventuální pronikání vody do přístroje by jej mohlo poškodit. Neumísťujte přístroj do blízkosti vodovodních kohoutků nebo dřezů.
- Přístroj by se mohl poškodit, pokud dojde k zamrznutí vody uvnitř přístroje. Neinstalujte přístroj v prostředí, kde teplota může klesnout pod bod mrazu.
- Přírodní elektrický kabel (C8) umístěte tak, aby se nepoškodil o ostré hrany, a aby se nedotýkal teplých povrchů (např. elektrické plotýnky).

5.3 Zapojení přístroje



Pozor!

Ověřte, zda napětí v elektrické síti odpovídá hodnotě uvedené na výrobním štítku na zadní straně přístroje.

Přístroj zapojte pouze do správně instalované a účinně uzemněné elektrické zásuvky s minimálním odběrem proudu 10 A.

Pokud elektrická zásuvka není kompatibilní se zástrčkou přístroje, je třeba nechat provést kvalifikovaným odborníkem výměnu zásuvky za vhodný typ.



5.4 První uvedení přístroje do provozu



Poznámka:

- U přístroje byla výrobcem provedena kontrola s použitím kávy, je proto naprosto normální, jestliže v mlýnku naleznete stopy kávy. Výrobce zaručuje, že přístroj je zcela nový.

- Doporučujeme Vám co nejdříve provést nastavení tvrdosti vody podle postupu popsáného v kapitole „16. Naprogramování tvrdosti vody“.

1. Zasuňte konektor napájecího kabelu (C8) do jeho uložení (A8) na zadní straně přístroje, zapojte přístroj do elektrické sítě (obr. 1); ubezpečte se, že hlavní spínač (A7), umístěný na zadní straně přístroje, je stisknutý (obr. 2);
2. “Language” (jazyk): stiskněte posuvnou šipku  (B4) nebo  (B5), dokud se mezi dvěma přerušovanými linkami nezobrazí požadovaný jazyk; poté stiskněte  (B3) pro potvrzení.

Poté postupujte podle pokynů zobrazených na displeji přístroje (B1):

3. “Naplňte nádrž”: vyjměte nádržku na vodu (A18), naplňte ji až po úroveň MAX (vyražená na vnitřní straně nádržky) čerstvou vodou (obr. 3A), poté nádržku znovu zasuňte (obr. 3B);
4. „Zasunout dávkovač vody“: zkontrolujte, zda je dávkovač horké vody (C6) zasunutý na trysce (A15) (obr. 4) a umístěte dospod nádobku (obr. 5) o minimálním objemu 100 ml;
5. Na displeji se zobrazí nápis “Prázdný okruh, Doplňte okruh, Horká voda, Potvrdit?”;
6. Stiskněte  pro potvrzení: přístroj vydá vodu z dávkovače horké vody a poté se automaticky vypne.

Nyní je kávovar připraven k běžnému použití.



Poznámka:

- Při prvním použití je třeba připravit 4-5 cappuccin, než přístroj dosáhne uspokojivého výsledku.
- Při prvním použití je vodní okruh prázdný, proto může být kávovar velmi hlučný; hluk se postupně se zaplněním okruhu zmírní.
- Během přípravy prvních 5–6 cappuccin je normální, když je slyšet hluk vroucí vody; postupně se hluk snižuje.
- Pro ještě větší zážitek z kávy a lepší výkon přístroje se doporučuje nainstalovat změkčovací filtr (C4) v souladu s pokyny uvedenými v kapitole „17. Změkčovací filtr“. Pokud váš model není filtrem vybaven, je možné o něj požádat v autorizovaných servisních střediscích De'Longhi.



6. ZAPNUTÍ PŘÍSTROJE



Poznámka:

Před zapnutím přístroje zkontrolujte, zda je hlavní spínač (A7), umístěný na zadní straně přístroje, stisknutý (obr.2).

Při každém zapnutí přístroje proběhne cyklus automatického předehřátí a vyplachování, který nelze přerušit. Přístroj je připraven k použití pouze po vykonání tohoto cyklu.

Nebezpečí opaření!

Během vyplachování vytéká z ústí dávkovače kávy (A14) trochu horké vody, která je zachycována do odkapávací misky (A24) pod ním. Dávejte pozor, abyste se nepostříkali vodou.

- Pro zapnutí přístroje stiskněte tlačítko  (A12) (obr. 6): na displeji (B1) se zobrazí vzkaz "Ohřívání, Čekajte prosím".
- Po dokončení ohřívání se na displeji zobrazí "Vyplachování" a progresivní lišta, která se postupně zaplní v souladu s probíhající přípravou; tímto způsobem, kromě ohřevu boileru, přístroj nechá protékat horkou vodu vnitřními trubkami tak, aby se zahřály.

Přístroj je ve správné teplotě, když se na displeji zobrazí zpráva "Zvolte váš nápoj".

7. VYPÍNÁNÍ PŘÍSTROJE

Při každém vypínání vykoná přístroj automatické vyplachování, pokud byla připravena káva.

Nebezpečí opaření!

Během vyplachování vytéká z ústí dávkovače kávy (A14) trochu horké vody. Dávejte pozor, abyste se nepostříkali vodou.

- Pro vypnutí přístroje stiskněte tlačítko  (A12- obr. 6);
- Na displeji (B1) se zobrazí nápis "Probíhá vypínání, Čekajte prosím": je-li naprogramováno vyplachování, přístroj ho provede a poté se vypne (stand-by).

Poznámka!

Pokud není přístroj používán po delší dobu, provedte nejprve „vyprázdnění“ (viz odstavec „8.3 Údržba“ - „Vyprázdnění okruhu“) a poté odpojte přístroj od napájení následujícím způsobem:

- Nejprve přístroj vypněte stisknutím tlačítka  (obr. 6);
- Uvolněte hlavní spínač (A7) (obr. 2).

Pozor!

Nikdy hlavní spínač nestiskujte, pokud je přístroj zapnutý.



8. NASTAVENÍ MENU

Menu je rozděleno na 8 položek, některé z nich obsahují podpoložky:

- Vyplachování;
- Jazyk;
- Údržba:
 - Odvápňení,
 - Nainstalovat filtr,
 - (pokud je filtr instalován): Vyměnit filtr,
 - (pokud je filtr instalován): Odstranit filtr;
 - Vyprázdnění okruhu;
- Prg. nápoje;
- Prg. My nápoje;





- Obecné:
 - Nastavit teplotu, - Ohříváč šálků,
 - Tvrdost vody; - Osvětlení šálku,
 - Automat. vypnutí, - Výchozí nápoje;
 - Úspora energie, - Výchozí hodnoty;
 - Zvukové hlášení,
- Bluetooth
- Statistika.

8.1 Vyplachování

Pomocí této funkce je možné nechat vytect horkou vodu z dávkovače kávy (A14) a z dávkovače horké vody/páry (C6), je-li zasunut, aby se vyčistil a zahřál vnitřní okruh přístroje.



Umístěte pod dávkovač kávy a horké vody nádobu o objemu min. 100ml.

Pro aktivaci této funkce postupujte následovně:

1. Stiskněte  (B2) pro vstup do menu;
2. Stiskněte posuvné šipky  (B4) nebo  (B5), dokud mezi dvěma přerušovanými linkami nevidíte "Vyplachování";
3. Stiskněte  (B3) pro spuštění vyplachování.

Pozor! Nebezpečí opaření.

Při výdeji horké vody nenechávejte přístroj bez dozoru.







4. Po několika vteřinách, nejdříve z dávkovače kávy a následně z dávkovače horké vody/páry (pokud zasunut), vyteče horká voda, která vyčistí a ohřeje vnitřní okruh přístroje: na displeji se zobrazí nápis "Vyplachování" a progresivní lišta, která se postupně zaplní v souladu s postupující přípravou;
5. Pro přerušení vyplachování stiskněte  (B5) nebo  (B2) nebo počekejte na automatické přerušení.

Poznámka!

- V případě nečinnosti delší než 3 až 4 dny je důrazně doporučeno, jakmile je přístroj opět zapnutý, provést před jeho použitím 2-3 vyplachování;
- Je normální, že po provedení této funkce bude voda v zásobníku na kávové sedliny (A20).

8.2 Jazyk

Pokud si přejete změnit jazyk na displeji (B1), postupujte následovně:

1. Stiskněte  (B2) pro vstup do menu "Nastavení";
2. stiskněte posuvné šipky  (B4) nebo  (B5), dokud mezi dvěma přerušovanými linkami nevidíte "Jazyk";
3. Stiskněte  (B3). Na displeji se zobrazí volitelné jazyky;
4. stiskněte posuvné šipky  nebo , dokud mezi dvěma přerušovanými linkami nevidíte požadovaný jazyk;













5. Stiskněte  pro potvrzení;
6. Přístroj se vrátí do menu "Nastavení";
7. Poté stiskněte  pro výstup z menu.

8.3 Údržba

Pod touto položkou se nachází úkony údržby, které v průběhu času budou přístrojem vyžadovány:

- **Odvápnění:** Pokyny týkající se odvápnění naleznete v kapitole "15. Odvápnění".
- **Instalace filtru/Výměna filtru/Odstranění filtru:** Pokyny týkající se instalace/výměny/odstranění filtru (C4) naleznete v kapitole „17. Změkčovací filtr“.
- **Vyprázdnění okruhu:**



Pro zvolení požadované činnosti postupujte následovně:



1. Stiskněte  (B2) pro vstup do menu "Nastavení";
2. Stiskněte posuvné šipky  (B4) nebo  (B5), dokud mezi dvěma přerušovanými linkami nevidíte "Údržba";
3. Stiskněte  (B3) pro potvrzení;
4. Stiskněte posuvné šipky  nebo , dokud mezi dvěma přerušovanými linkami nevidíte "Vyprázdnění okruhu";
5. Stiskněte ;
6. "Potvrdit?": Stiskněte  pro potvrzení nebo  pro návrat na předchozí obrazovku;
7. "Vyprázdnit zásobník na sedliny": vyjměte a vyprázdněte zásobník na kávové sedliny (A20). Stiskněte ;
8. "Vyprázdnit odkapávací mřížku": vyprázdněte odkapávací misku (A24) a znovu ji zasuňte společně se zásobníkem na sedliny a mřížkou (A23). Stiskněte ;
9. "Vložit prázd.nádobu 0,5l pod dávkovač": umístěte nádobu por dávkovač kávy (A14) a pod dávkovač horké vody (C6). Stiskněte ;



Pozor! Nebezpečí opaření!

Při vyprázdnování okruhu nenechávejte přístroj bez dozoru.

10. "Vyplachování, Čekejte prosím!": přístroj provede vyplachování z dávkovače kávy;
11. "Vyprázdnit nádržku na vodu": vyjměte nádržku (A18), zcela ji vyprázdněte, poté stiskněte ;
12. (Pokud je filtr nainstalován) "Odstranit filtr": odstraňte z nádržky filtr a poté stiskněte ;
13. "Zasunout nádržku, Stisknout OK": znovu zasuňte nádržku a poté stiskněte ;
14. „Probíhá vyprázdnění hydraulického okruhu“: vyčkejte, než kávovar provede vyprázdnění (Pozor: horká voda vytéká z dávkovačů!). Jak se postupně okruh vyprazdňuje, může přístroj zvýšit svou hlučnost: jedná se o normální funkční provoz kávovaru.

15. "Vyprázdnit odkapávací mřížku": vyjměte, vyprázdněte a znovu umístěte odkapávací misku, poté stiskněte ;
16. "Vyprázdn.dokonč. stisk. ok pro vypnutí": stiskněte . Přístroj se vypne.





















Poznámka!





Při příštím zapnutí bude přístroj vyžadovat naplnění okruhu: postupujte podle pokynů v bodu 3 odstavce „5.4 První uvedení přístroje do provozu“.

8.4 Nastavení nápojů

Přístroj je při výrobě nastaven na výdej standardizovaného množství. Pokud si přejete změnit toto množství a nastavit podle sebe nápoje přímé a "DRINK MENU"  (B4), postupujte následovně:

1. Příprava přístroje přípravě nápoje, jak je popsáno v odstavci „9.2 Příprava automatických receptů použitím zrnkové kávy“ nebo v odstavcích „10.1 Naplnění a zasunutí nádobky na mléko“ a „10.2 Regulace množství pěny“;
2. Stiskněte  (B2) pro vstup do menu "Nastavení";
3. Stiskněte posuvné šipky  (B4) nebo , dokud mezi dvěma přerušovanými linkami nevidíte "Prg. Nápoje";
4. Stiskněte  (B3) pro potvrzení: přístroj uvede seznam nápojů, které je možné nastavit podle vlastního přání;
5. Stiskněte posuvné šipky  nebo , dokud se nezobrazí nápoj, který chcete nastavit podle vlastního přání: stiskněte  pro potvrzení;
6. **Kávové nápoje:** na displeji se zobrazí "Nastavení aroma": stiskněte posuvné šipky  nebo , dokud není zvoleno požadované aroma (viz odstavec "9.1 Dočasná změna aroma kávy"), stiskněte  pro potvrzení výběru. Příprava je zahájena a na displeji se zobrazí "Nastavení káva" a progresivní lišta, která se postupně zaplní v souladu s probíhajícím výdejem: když jste dosáhli požadovaného množství, stiskněte  nebo . **Nápoje s mlékem:** po zvolení a potvrzení aroma se připravá spustí a na displeji se zobrazí "Nastavení mléko" a progresivní lišta, která se postupně zaplní v souladu s probíhajícím výdejem mléka: když jste dosáhli požadovaného množství, stiskněte  nebo . Přístroj poté pokračuje s přípravou kávy: stiskněte  nebo  pro přerušení výdeje ve chvíli, kdy bylo vydáno požadované množství kávy..

Horká voda: stiskněte . Výdej je zahájen: když jste dosáhli požadovaného množství, stiskněte  nebo .

7. "Uložit parametry?": pro uložení nastavení stiskněte  nebo  (v opačném případě stiskněte  nebo ).
8. "Parametry uloženy" (nebo "Parametry neuloženy"). Přístroj je znovu připraven k použití.

Stiskněte  nebo  pro přerušení přípravy v jakémkoliv okamžiku.

Poznámka!







Na displeji se zobrazí "OK ▲" -  (B5), když množství dosáhne minimální nastavitelné množství.

8.5 Nastavení My nápojů

Postupujte podle postupů zobrazených v předchozím odstavci „8.4 Nastavení nápojů“ pro vlastní nastavení nápojů  (B5) zvolením "Prg. My nápoje" z menu nastavení anebo proveďte přímé nastavení, jak je popsáno v kapitole "11. Nastavení a volba".





8.6 Obecné

Pod touto položkou se nacházejí nastavení pro vlastní úpravu základních funkcí přístroje:

1. Stiskněte  (B2) pro vstup do menu "Nastavení";
2. Stiskněte posuvné šipky  (B4) nebo  (B5), dokud mezi dvěma přerušovanými linkami nevidíte "Obecné": stiskněte  (B3) pro potvrzení;
3. Stiskněte posuvné šipky  (B4) nebo  (B5), dokud se mezi dvěma přerušovanými linkami nezobrazí požadovaná položka, poté postupujte podle specifických pokynů pro každé nastavení:

• **Nastavit teplotu:**

Pokud si přejete upravit teplotu vody, která slouží k přípravě kávy, je třeba postupovat následovně:

4. Stiskněte ; Na displeji (B1) se zobrazí aktuálně nastavená hodnota a bliká hodnota "Nový";
5. Pomocí posuvných šipek  (B4) nebo  (B5) zvolte novou hodnotu, kterou si přejete nastavit;
6. Po zvolení požadované hodnoty (nízká, střední, vysoká, maximální), stiskněte .





Přístroj se vrátí na předchozí obrazovku.

• **Tvrdost vody:**

Pokyny týkající se definice a nastavení tvrdosti vody si přečtěte v kapitole "16. Naprogramování tvrdosti vody".



• **Automatické vypnutí (stand-by):**

Je možné nastavit automatické vypnutí tak, aby se přístroj vypnul po 15 nebo 30 minutách nebo po 1, 2 nebo 3 hodinách neponožování.

4. Stiskněte ; Na displeji (B1) se zobrazí aktuálně nastavená hodnota a bliká hodnota "Nový";
 5. Pomocí posuvných šipek  (B4) nebo  (B5) zvolte novou hodnotu, kterou si přejete nastavit;
 6. Po zvolení požadované hodnoty (15 min., 30 min., 1 hod., 2 nebo 3 hodiny), stiskněte .
- Přístroj se vrátí na předchozí obrazovku.

• **Úspora energie:**

Pro deaktivaci nebo opětovnou aktivaci režimu "Úspora energie" postupujte následovně:



4. Stiskněte ; Na displeji (B1) se zobrazí jak aktuální stav ("Aktivní" nebo "Neaktivní"), tak činnost, která bude provedena potvrzením  ("Deaktivovat?" nebo "Aktivovat?");
 5. Stiskněte  pro aktivaci nebo deaktivaci funkce.
- Přístroj se vrátí na předchozí obrazovku.

Poznámka!

- když je funkce aktivní, na displeji se objeví symbol "ECO".
- V režimu úspory energie je nutné vyčkat před výdejem první kávy nebo prvního nápoje s mlékem několik sekund na předehřátí kávovaru.
- Když je nádobka na mléko (D) zasunuta, funkce "úspora energie" se neaktivuje.



• **Zvukové hlášení:**

Touto funkcí se aktivuje nebo deaktivuje zvukové hlášení. Postupujte podle následujících pokynů:

4. Stiskněte ; Na displeji (B1) se zobrazí jak aktuální stav ("Aktivní" nebo "Neaktivní"), tak činnost, která bude provedena potvrzením  ("Deaktivovat?" nebo "Aktivovat?");
 5. Stiskněte  pro aktivaci nebo deaktivaci funkce.
- Přístroj se vrátí na předchozí obrazovku.

• **Ohřivač šálků**

Pro ohřátí šálků před přípravou kávy je možné aktivovat ohřivač šálků (A11) a šálky na něj položit.

4. Stiskněte ; Na displeji (B1) se zobrazí jak aktuální stav ("Aktivní" nebo "Neaktivní"), tak činnost, která bude provedena potvrzením  ("Aktivovat?" nebo "Deaktivovat?");
 5. Stiskněte  pro aktivaci nebo deaktivaci funkce.
- Přístroj se vrátí na předchozí obrazovku.

• **Osvětlení šálku**

S touto funkcí se aktivují nebo deaktivují světla pro osvětlení šálku. Světla se rozsvítí při každém výdeji kávy, mléčných nápojů nebo při každém vyplachování.

Pro deaktivaci nebo opětovnou aktivaci této funkce postupujte následovně:

4. Stiskněte ; Na displeji (B1) se zobrazí jak aktuální stav ("Aktivní" nebo "Neaktivní"), tak činnost, která bude provedena potvrzením ("Deaktivovat?" nebo "Aktivovat?");
5. Stiskněte pro aktivaci nebo deaktivaci funkce.

• Výchozí nápoje

Pomocí této funkce je možné obnovit výchozí nastavení pro všechny nápoje nebo pro jednotlivé nápoje, které byly nastaveny podle vlastního přání.

4. Stiskněte (B3). Na displeji (B1) se zobrazí nápoje, které byly nastaveny podle vlastního přání a položka "Všechno";
5. Zvolte "Vše", pokud se chcete vrátit na nastavení výchozího standardního aroma a množství všech nápojů nebo zvolte požadovaný nápoj, poté stiskněte (B3) nebo (B5);
6. "Obnovit?": pro návrat na výchozí hodnoty stiskněte (B3) nebo (B5);
7. "Obnovení dokončeno": přístroj potvrdí obnovení a vrátí se na předchozí obrazovku.

Pro pokračování s obnovením dalšího nápoje postupujte znovu od bodu 4 anebo, pro výstup, stiskněte (B2).

• Výchozí hodnoty:

Pomocí této funkce budou obnovena všechna nastavení přístroje a nápojů (kromě jazyka, který zůstane takový, jaký byl zvolen při prvním spuštění).

4. Stiskněte (B3);
5. Na displeji se zobrazí "Obnovit?": stiskněte (B3) nebo (B5) pro obnovení všech nastavení;
6. "Obnovení dokončeno": přístroj potvrdí obnovení a vrátí se na předchozí obrazovku.

Pro výstup stiskněte (B2).

8.7 Bluetooth

V tomto menu najdete sériové číslo potřebné k identifikaci kávovaru na svém mobilním telefonu a můžete zapnout ochranu přístroje PIN kódem.

1. Stiskněte (B2) pro vstup do menu "Nastavení";
2. Stiskněte posuvné šipky (B4) nebo (B5), dokud mezi dvěma přerušovanými linkami nevidíte "Bluetooth";
3. Stiskněte (B3) pro potvrzení a volbu požadované položky pomocí posuvných šipek (B4) nebo (B5).

• Sériové číslo:

4. Stiskněte ; Na displeji (B1) se zobrazí sériové číslo: s tímto číslem snadno identifikujete zařízení pro připojení přes Bluetooth z aplikace;

5. Stiskněte pro návrat na předchozí obrazovku.

• Ochrana pin:

4. Stiskněte . Displej (B1) zobrazí nastavený pin a "Aktivní, Deaktivovat?" (anebo "Neaktivní, Aktivovat?");
5. Stiskněte pro potvrzení operace. Displej se vrátí na předchozí obrazovku.

8.8 Statistika

Pomocí této funkce se zobrazí statistické údaje přístroje. Pro jejich zobrazení postupujte následovně:

1. Stiskněte (B2) pro vstup do menu "Nastavení";
2. Stiskněte posuvné šipky (B4) nebo (B5), dokud mezi dvěma přerušovanými linkami nevidíte "Statistika";
3. Stiskněte (B3): na displeji se zobrazí statistické údaje kávovaru: procházejte položkami pomocí posuvných šipek (B4) nebo (B5);
4. Poté stiskněte (B2) pro výstup.

Pro návrat na hlavní obrazovku stiskněte znovu .



9. PŘÍPRAVA KÁVY

9.1 Dočasná změna aroma kávy

Pro dočasnou vlastní úpravu aroma kávy automatických receptů stiskněte (B3):

	Vlastní (pokud naprogramováno) / Standard
	X-SLABÉ
	SLABÉ
	STŘEDNÍ
	SILNÉ
	X-SILNÉ
	(viz "9.3 Příprava kávy z předemleté kávy")



Poznámka:

- Změna aroma není uložena do paměti a při příštím automatickém výdeji přístroj zvolí přednastavenou hodnotu (AUTO).
- Pokud výdej není proveden do několika sekund po osobním nastavení aroma, vrátí se aroma na přednastavenou hodnotu (AUTO).









9.2 Příprava automatických receptů použitím zrnkové kávy







Pozor!

Nepoužívejte zelená, karamelizovaná kávová zrnka nebo kávová zrnka obalená v cukru, protože by se mohla nalepit do mlýnku na kávu a znemožnit jeho používání.

1. Nasypte zrnkovou kávu do příslušného zásobníku (A4) (obr. 8);
2. Umístíte pod ústí dávkovače kávy (A14):
 - 1 šálek, pokud si přejete 1 kávu (obr. 9);
 - 2 šálky, pokud si přejete 2 kávy (viz poznámka na konci odstavce).
3. Sklopte dávkovač co nejlíže k šálkům: tak získáte lepší pěnu (obr. 10);
4. Zvolte požadovanou kávu:

Kávové nápoje s přímou volbou			
Recept	Množství	Nastavitelné množství	Přednastavené aroma
 Espresso (B10)	≈ 40 ml	od ≈30 do ≈ 80ml	
 Káva (B12)	≈ 180 ml	od ≈100 do ≈240ml	
 Doppio+ (B11)	≈ 120 ml	od ≈80 do ≈180ml	
 Long (B13)	≈ 160 ml	od ≈115 do ≈250ml	





Kávové nápoje volitelné z  (B4)			
Espresso Lungo	≈ 120 ml	od ≈80 do ≈180ml	
Ristretto	≈ 30 ml	od ≈20 a ≈40ml	
2 Espresso	≈ 40 ml x 2 šálky	--	

5. Příprava je zahájena a na displeji (B1) se zobrazí zvolený nápoj a progresivní lišta, která se postupně zaplní v souladu s postupující přípravou.



Poznámka:

- Je možné připravit současně 2 šálky kávy RISTRETTO, ESPRESSO, ESPRESSO LUNGO stisknutím "X2"  (B4) během přípravy jednotlivých nápojů (nápís zůstane zobrazený několik vteřin na začátku přípravy).

- Zatímco přístroj připravuje kávu, může být výdej zastaven v kterémkoli okamžiku stisknutím  (B5) nebo  (B2).
- Když je výdej dokončen a přejete si zvýšit množství kávy v šálku, postačí přidržet stisknuté (do 3 vteřin) "▲ EXTRA"  (B4). Jakmile je dosaženo požadované množství, přerušte pomocí  (B5).

Po dokončení přípravy bude přístroj připraven k dalšímu použití.



Poznámka:

- V průběhu použití se na displeji zobrazují některé zprávy (Naplnit nádrž, Vyprázdnit zásobník na sedliny, atd.), jejich význam je uveden v kapitole „21. Řešení problémů“.
- Pro získání teplejší kávy odkazujeme na odstavec "9.5 Rady pro teplejší kávu“.
- Pokud káva vytéká pouze po kapkách, s malým množstvím pěny nebo je příliš studená, prostudujte si rady uvedené v kapitole „21. Řešení problémů“.
- Pro osobní nastavení nápojů podle vlastních chutí nahlédněte do odstavců "8.4 Nastavení nápojů" a "8.5 Nastavení My nápojů“.

9.3 Příprava kávy z předemleté kávy





Pozor!



- Nikdy nesypte předemletou kávu do vypnutého kávovaru; zabrání se tím jejímu rozspání uvnitř přístroje a jeho znečištění. Přístroj by se takto mohl poškodit.
- Nesypte nikdy více než 1 zarovnanou odměrku (C2), jinak by mohlo dojít ke znečištění přístroje nebo k ucpaní násypky (A6).





Poznámka:

Pokud používáte předemletou kávu, je možné připravit vždy jen jeden šálek kávy.



1. Stiskněte opakovaně tlačítko  (B3), dokud se na displeji (B1) nezobrazí .
2. Ujistěte se, že násypka není ucpaná, pak nasypte jednu rovnou odměrku předemleté kávy (obr. 11).
3. Umístěte jeden šálek pod ústí dávkovače kávy (A14) (obr. 9).
4. Zvolte požadovanou kávu:

Kávové nápoje s přímou volbou	
Recept	Množství
 Espresso (B10)	≈ 40 ml
 Káva (B12)	≈ 180 ml



 Long (B13)	≈ 160 ml
Kávové nápoje volitelné z  (B4)	
Espresso Lungo	≈ 120 ml
Ristretto	≈ 30 ml

5. Příprava je zahájena a na displeji se zobrazí zvolený nápoj a progresivní lišta, která se postupně zaplní v souladu s postupující přípravou.

Poznámka:

Když je výdej dokončen a přejete si zvýšit množství kávy v šálku, postačí přidržet stisknuté (do 3 vteřin) **▲ EXTRA** -  (B4). Jakkmile je dosaženo požadované množství, přerušete pomocí  (B5).

Pozor! Příprava kávy LONG

V polovině přípravy se na displeji objeví vzkaz "Nasypat předemletou kávu". Nasypete tedy jednu rovnou odměrku předemleté kávy a stisknete  (B3) nebo  (B5).

Poznámka:

- Pokud je režim „Úspora energie“ aktivovaný, může trvat několik vteřin, než dojde k výdeji první kávy.
- V průběhu použití se na displeji zobrazují některé zprávy (Naplnit nádrž, Vyprázdnit zásobník na sedliny, atd.), jejichž význam je uveden v kapitole „21. Řešení problémů“.
- Pro získání teplejší kávy odkazujeme na odstavce „9.5 Rady pro teplejší kávu“.
- Pokud káva vytéká pouze po kapkách, s malým množstvím pěny nebo je příliš studená, prostudujte si rady uvedené v kapitole „21. Řešení problémů“.

9.4 Nastavení kávomlýnku

Mlýnek na kávu není třeba nastavovat, alespoň zpočátku, neboť byl výrobcem nastaven tak, aby bylo dosaženo správného vydání kávy.

Pokud však po prvních kávkách dochází k výdeji nepřilíš korpózní kávy s malým množstvím pěny nebo k příliš pomalému výdeji kávy (po kapkách), je třeba výdej kávy upravit pomocí otočného regulátoru stupně hrubosti mletí kávy (A3) (obr.7).

Poznámka:

Otočným regulátorem je možné otáčet pouze tehdy, když je kávomlýnek v provozu v počáteční fázi přípravy kávových nápojů.



Pokud káva vytéká pomalu nebo nevytéká vůbec, otočte o jednu aretační polohu ve směru hodinových ručiček k číslu 7.

Pro dosažení výdeje hustší kávy nebo pro zlepšení vzhledu pěny otáčejte proti směru hodinových ručiček o jednu aretační polohu k číslu 1 (ne více než jednu aretační polohu najednou, v opačném případě může káva vytékat po kapkách).

Tato změna se projeví teprve po výdeji nejméně 2 po sobě následujících káv. Pokud po této úpravě výsledek ještě není uspokojivý, je zapotřebí zopakovat úpravu otočením otočného regulátoru o další aretační polohu.

9.5 Rady pro teplejší kávu

Pro dosažení teplejší kávy se doporučuje:

- provést vyplachování zvolením funkce "Vyplachování" v menu nastavení (odstavec "8.1 Vyplachování");
- šálky nahřát horkou vodou použitím funkce horká voda (viz kapitola „12. Výdej horké vody“);
- zvýšit teplotu kávy v menu "Nastavení" (viz odstavec "8.6 Obecné").

10. PŘÍPRAVA NÁPOJŮ S MLÉKEM

Poznámka:

- Aby mléko nebylo málo napěněné a neobsahovalo velké bubliny, vyčistěte vždy víko nádoby na mléko (D2) a trysku horké vody (A15) tak, jak je popsáno v odstavcích „10.4 Čištění nádoby na mléko po každém použití“ a „14.10 Čištění nádoby na mléko“ a „14.11 Čištění trysky horké vody“.

10.1 Naplnění a zasunutí nádoby na mléko



1. Odstraňte víko (D2) (obr. 12);
2. Naplňte nádobku na mléko (D3) potřebným množstvím mléka, nepřekročte hladinu MAX vyraženou na nádobce (obr. 13). Nezapomeňte, že každá čárka vytlačená na boku nádoby odpovídá 100 ml mléka;
3. Ujistěte se, že hadička na nasávání mléka (D4) je pečlivě zasunuta do příslušného místa na dně víka nádoby na mléko (obr. 14);
4. Nasadte zpět víko na nádobku na mléko;
5. Pokud je přítomen, vyjměte dávkovač horké vody/páry (C6) stisknutím tlačítka pro uvolnění (C7) (obr. 15);
6. Zasuňte nádobku až na doraz na trysku (obr. 16): přístroj vydá zvukové hlášení (je-li aktivní);
7. Umístěte dostatečně velký šálek pod ústí dávkovače kávy (A14) a pod hadičku pro výdej napěněného mléka (D5); nastavte délku hadičky pro výdej mléka tím, že ji přiblížíte k šálku jednoduchým potažením směrem dolů (obr. 17);
8. Dodržujte pokyny uvedené pro každou specifickou funkci.

Poznámka:

- Pro dosažení hustší a rovnoměrnější pěny použijte zcela odtučněné mléko nebo polotučné mléko o teplotě, kterou má v ledničce (cca 5 °C).
- Pokud je aktivovaný režim “úspora energie”, může trvat několik vteřin, než dojde k výdeji nápoje.

10.2 Regulace množství pěny

Otáčením kolečkem pro regulaci pěny (D1) se volí množství mléčné pěny, které bude vydáno během přípravy mléčných nápojů.

Poloha kolečka	Popis	Doporučeno pro...
	Bez pěny	TEPLÉ MLÉKO (nenapěněné) /CAFFELATTE
	Málo pěny	LATTE MACCHIATO/ FLAT WHITE
	Max. pěny	CAPPUCCINO/ CAPPUC- CINO+ / CAPPUCINO MIX / ESPRESSO MACCHIATO / TEPLÉ MLÉKO (napěněné)

10.3 Automatická příprava nápojů s mlékem

1. Naplňte a zasuňte nádobku na mléko (D), jak je zobrazeno výše;
2. Zvolte požadovaný nápoj:

S přímou volbou:

-  : Cappuccino (B6)
-  : Latte Macchiato (B7)
-  : Milk (B8 - teplé mléko)
-  : Caffelatte (B9)



Volitelné stisknutím  (B4) a potvrzením pomocí

 (B3):

- Flat white
 - Cappuccino+
 - Cappuccino Mix;
 - Espresso macchiato
3. Po několika vteřinách přístroj automaticky zahájí přípravu a na displeji se zobrazí zvolený nápoj a progresivní lišta, která se postupně zaplní v souladu s postupující přípravou;
 4. Po výdeji mléka přístroj automaticky připraví kávu (pro nápoje, u kterých je to předpokládáno).

Poznámka:

-  (B2): stiskněte, chcete-li úplně zastavit přípravu a vrátit se na hlavní obrazovku.

- “STOP”  (B5) : stiskněte pro přerušení výdeje mléka nebo kávy a přechod na další výdej (pokud existuje) pro dokončení nápoje.
- Když je výdej dokončen a přejete si zvýšit množství kávy v šálku, stiskněte “▲ EXTRA” -  (B4).
- Nenechávejte nádobu s mlékem dlouho venku z lednice: čím více stoupne teplota mléka (ideálně 5°C), tím horší je kvalita pěny.
- Nápoje mohou být nastaveny podle osobního přání (viz odstavce “8.4 Nastavení nápojů” a “8.5 Nastavení My nápojů”).

10.4 Čištění nádobky na mléko po každém použití



Pozor! Nebezpečí opaření

- Během čištění vnitřních trubek nádobky na mléko (D) z hadičky dávkovače mléka (D5) vytéká malé množství horké vody a páry. Dávejte pozor, abyste se nepostříkali vodou.

Po každém použití funkce mléka se na displeji (B1) zobrazí blikající nápis “Kolečkem na CLEAN, ESC pro zrušení”. Proveďte čištění pro odstranění zbytků mléka tímto způsobem (anebo stiskněte  (B2) pro odložení operace):

1. Ponechte nádobku na mléko (D) zasunutou v přístroji (není zapotřebí vyprázdnit nádobku na mléko);
2. Umístěte šálek nebo jinou nádobu pod hadičku dávkovače napěněného mléka (obr. 19);
3. Otočte kolečkem pro regulaci pěny (D1) na „CLEAN“ (obr. 18): na displeji se zobrazí progresivní lišta, která se postupně zaplní v souladu s postupující přípravou, a nápis “Probíhá čištění”. Čištění se přeruší automaticky;
4. Umístěte kolečko pro regulaci do některé z poloh volby pěny;
5. Odstraňte nádobku na mléko a vyčistěte trysku páry (A15) pomocí houbičky (obr. 20).











Poznámka!



- Pokud je nutné připravit více nápojů s mlékem, provedte čištění nádobky na mléko až po poslední přípravě: v takovém případě stiskněte , když se zobrazí požadavek, pro návrat do hlavního menu.
- Pokud čištění není provedeno, na displeji se zobrazí symbol  pro připomenutí, že je nutné vyčistit nádobku na mléko.
- Nádobku s mlékem je možné uchovat v lednici.
- V některých případech, po provedení čištění, je nutné počkat, dokud se přístroj nezahřeje.





11. "MY MENU" NASTAVENÍ A VOLBA

V  se volí nápoje nastavené podle vlastních chutí. Pokud nápoje nebyly nikdy nastaveny, přístroj před provedením výdeje požádá o osobní nastavení.

Nenastavené nápoje:

1. Stiskněte  (B5);
2. Stiskněte posuvné šipky  (B4) nebo  (B5), dokud mezi dvěma přerušovanými linkami neuvídíte požadovaný nápoj;
3. Stiskněte  (B3) pro výběr nápoje;
4. • **Kávévé nápoje:** na displeji (B1) se zobrazí "Nastavení aroma": stiskněte posuvné šipky  nebo , dokud není zvoleno požadované aroma. Stiskněte  pro potvrzení výběru: příprava je zahájena a na displeji se zobrazí "Nastavení káva" a progresivní lišta, které se postupně zaplní s probíhajícím výdejem: když je dosaženo požadovaného množství v šálku, stiskněte  nebo .
- **Mléčné nápoje:** po zvolení a potvrzení aroma se operace spustí a na displeji se zobrazí „Nastavení mléko“ a progresivní lišta, která se postupně zaplní v souladu s probíhajícím výdejem mléka: když jste dosáhli požadovaného množství, stiskněte  nebo .





Přístroj poté pokračuje s přípravou kávy: stiskněte  nebo  pro přerušení výdeje ve chvíli, kdy bylo vydáno požadované množství kávy.

5. "Uložit parametry?": pro uložení nastavení stiskněte  nebo  (v opačném případě stiskněte  nebo  (B3)).
6. "Parametry uloženy" nebo "Parametry neuloženy". Přístroj je znovu připraven k použití.

Poznámka!



Na displeji se zobrazí "OK ▲" -  (B5), když množství dosáhne minimální nastavitelné množství.

Nastavené nápoje:

1. Stiskněte  (B5);
2. Stiskněte posuvné šipky  (B4) nebo  (B5), dokud mezi dvěma přerušovanými linkami neuvídíte požadovaný nápoj;
3. Stiskněte  (B3) pro výběr;
4. Přístroj zahájí přípravu podle předem naprogramovaného nastavení.

Poznámka:







- "2 My Espresso" je zvolitelné pouze ve chvíli, kdy již bylo nastaveno "My Espresso".

- "STOP"  (B5) : stiskněte pro přerušení výdeje mléka nebo kávy a přejděte na další výdej (pokud existuje) pro dokončení nápoje.
- Když je výdej dokončen a přejete si zvýšit množství kávy v šálku, stiskněte "▲ EXTRA" -  (B4).

12. VÝDEJ HORKÉ VODY

Pozor! Nebezpečí opaření.

Při výdeji horké vody nenechávejte přístroj bez dozoru.

1. Zkontrolujte, že je dávkovač horké vody/páry (C6) správně přichycen k trysce horké vody/páry (A15);
2. Umístěte pod dávkovač nádobu (co nejbližší, aby nedocházelo k rozstříkávání vody) (obr.5);
3. Stiskněte  (B4) a procházejte nápoji v menu stiskněte posuvné šipky  (B4) nebo  (B5), dokud se mezi dvěma přerušovanými linkami nezobrazí "Horká voda";
4. Stiskněte  (B3): na displeji se zobrazí progresivní lišta, která se postupně zaplní v souladu s postupující přípravou;
5. Přístroj vydá horkou vodu a poté výdej automaticky přeruší. Pro ruční přerušení výdeje horké vody stiskněte  nebo  (B3).







Poznámka:

- Pokud je aktivovaný režim "Úspora energie", může trvat několik vteřin, než dojde k výdeji horké vody.
- Množství vydané vody může být nastavené podle osobního přání (viz odstavec "8.4 Nastavení nápojů").

13. VÝDEJ PÁRY

Pozor! Nebezpečí opaření.

Při výdeji páry nenechávejte přístroj bez dozoru.

1. Zkontrolujte, že je dávkovač horké vody/páry (C6) správně přichycen k trysce horké vody/páry (A15);
2. Naplňte nádržku tekutinou určenou k ohřevu nebo napěnění a ponořte dávkovač horké vody/páry do tekutiny;
3. Stiskněte  (B4) a procházejte nápoji v menu stisknutím posuvných šipek  nebo  (B5), dokud se mezi dvěma přerušovanými linkami nezobrazí "Pára";
4. Stiskněte  (B3): na displeji se zobrazí progresivní lišta, která se postupně zaplní v souladu s postupující přípravou;
5. Po dosažení požadované teploty nebo pěny přerušte výdej páry stisknutím  nebo  (B3).



Pozor!

Přerušete vždy výdej páry před vyjmutím nádoby s kapalinou, aby nedošlo k opaření způsobenému postříkáním horkou párou.



Poznámka!



Pokud je aktivovaný režim "Úspora energie", může trvat několik vteřin, než dojde k výdeji páry.

13.1 Rady pro použití páry k napěnění mléka

- Při výběru velikosti nádoby berte na vědomí, že se objem tekutiny zvýší 2 až 3krát.
- Pro dosažení hustší a bohatší pěny použijte zcela odtučněné mléko nebo polotučné mléko o teplotě, kterou má v ledničce (cca 5 °C).
- Pro získání krémovější pěny pohybuje nádobkou otáčivými pohyby zezdola nahoru.
- Aby se zabránilo vytvoření málo našlehaného mléka nebo velkým bublinám, vyčistěte pokaždé dávkovač (C6) tak, jak je popsáno v následujícím odstavci.

13.2 Čištění dávkovače horké vody/páry po použití

Čistěte dávkovač horké vody/páry (C6) po každém použití, vyhnete se tak ukládání zbytků mléka uvnitř anebo jeho ucpání.

1. Umístěte nádobu pod dávkovač horké vody/páry a nechte vytéct trochu vody (viz kapitola „12. Výdej horké vody“). Poté přerušete výdej horké vody stisknutím  (B5) nebo  (B3).
2. Počkejte několik minut, než se dávkovač horké vody/páry ochladí, poté jej vyjměte (obr. 15) stisknutím uvolňovacího tlačítka (C7). Jednou rukou držte dávkovač a druhou otočte a stáhněte napěňovač směrem dolů (obr. 21).
3. Sejměte také trysku páry jejím stažením směrem dolů (obr. 22).
4. Zkontrolujte, zda otvor trysky není zanesený. Pokud je to nutné, vyčistěte jej pomocí párátko.
5. Umyjte pečlivě prvky dávkovače houbičkou a teplou vodou.
6. Zasuňte trysku a napěňovač na trysku jeho zatlačením směrem nahoru a otočením ve směru hodinových ručiček až do zacvaknutí.

14. ČISTĚNÍ

14.1 Čištění přístroje

Následující části přístroje je nutné pravidelně čistit:

- vnitřní okruh přístroje;
- zásobník na kávové sedliny (A20);
- odkapávací miska (A24), miska na sběr kondenzátu (A16) a mřížka misky (A23);
- nádržka na vodu (A18);
- ústí dávkovače kávy (A14);
- násypka na vsypání předemleté kávy (A6);

- spařovací jednotka (A9), přístupný po otevření servisních dvířek (A10);
- nádobka na mléko (D);
- tryska horké vody/páry (A15);
- dávkovač horké vody/páry (C6 - viz odstavec "13.2 Čištění dávkovače horké vody/páry po použití")



Pozor!

- Na čištění přístroje nepoužívejte ředidla, abrazivní čisticí prostředky nebo alkohol. U superautomatických přístrojů DeLonghi není nutné používat k čištění přístroje chemické přísady.
- Žádná část přístroje se nesmí mýt v myčce na nádobí, kromě mřížky misky (A23) a nádoby na mléko (D).
- Na odstraňování vodního kamene nebo kávových usazenin nikdy nepoužívejte kovové předměty, protože by mohlo dojít k poškrábání kovového nebo plastového povrchu.

14.2 Čištění vnitřního okruhu přístroje

V případě nečinnosti delší než 3 až 4 dny je důrazně doporučeno, před jeho použitím, přístroj zapnout a provést výdej:

- 2-3 vyplachování (viz odstavec "8.1 Vyplachování");
- horké vody na několik vteřin (kapitola "12. Výdej horké vody").



Poznámka:

Je normální, že po provedení takového čištění bude voda v zásobníku na kávové sedliny (A20).

14.3 Čištění zásobníku na kávové sedliny

Když se na displeji (B1) zobrazí nápis "Vyprázdnit zásobník na sedliny", je nezbytné jej vyprázdnit a vyčistit. Dokud nedojde k vyčištění zásobníku na sedliny (A20), přístroj nebude schopen připravovat kávu. Přístroj signalizuje nutnost vyprázdnění zásobníku, i když ještě není plný, pokud již uběhlo 72 hodin od prvního výdeje (aby se výpočet těchto 72 hodin mohl řádně provést, přístroj nesmí být nikdy vypínán hlavním spínačem - A7).



Pozor! Nebezpečí opaření

Pokud se připravuje několik cappuccin najednou, kovový táceč na odkládání šálků (A21) se ohřeje. Počkejte, až vychladne, a poté jej uchopte pouze za přední část.

Pro čištění (při zapnutém přístroji):

- Vyjměte odkapávací misku (A24) (obr. 23), vyprázdněte ji a vyčistěte.
- Vyprázdněte a pečlivě vyčistěte zásobník kávové sedliny (A20), odstraňte veškeré zbytky, které se usadily na dně: přibalený štěteček (C5) je opatřen špachtlí, která slouží k tomuto účelu.

- Zkontrolujte misku na sběr kondenzátu (A16) (červené barvy) a je-li plná, vyprázdněte ji.



Pozor!

Při vyjmutí odkapávací misky je nutné vyprázdnit zásobník na sedliny, i když není zcela zaplněný.

Pokud tento úkon neprovedete, může se stát, že při přípravě dalších káv se zásobník na sedliny naplní nadměrně a přístroj se zane zbytky použité kávy.

14.4 Čištění odkapávací misky a misky na sběr kondenzátu



Pozor!

Odkapávací miska (A24) je vybavena plovoucím indikátorem (A22) hladiny vody (červené barvy), který signalizuje hladinu vody uvnitř (obr. 24). Dříve než tento indikátor začne vyčnívat z tácky na odkládání šálků (A21), je nutné vyprázdnit misku a vyčistit ji, jinak by voda mohla přetékat z okraje a poškodit kávovar, opěrnou plochu nebo okolní prostor.

Pro vyjmutí odkapávací misky:

1. Vyjměte odkapávací misku a zásobník na kávové sedliny (A20) (obr. 23);
2. Odstraňte tácek na odkládání šálků (A21), mřížku misky (A23), poté vyprázdněte odkapávací misku a zásobník na sedliny a všechny součásti umyjte;
3. Zkontrolujte misku na sběr kondenzátu (A16) (červené barvy) a je-li plná, vyprázdněte ji;
4. Zasuňte zpět odkapávací misku spolu s mřížkou a zásobníkem na kávové sedliny.

14.5 Čištění vnitřních částí přístroje



Nebezpečí úrazu elektrickým proudem!

Před jakýmkoliv čištěním vnitřních částí přístroje musí být přístroj vypnutý (viz kapitola "7. Vypínání přístroje") a odpojený od elektrické sítě. Přístroj nikdy neponořujte do vody.

1. Pravidelně (přibližně jednou za měsíc) zkontrolujte, zda vnitřní prostor přístroje (přístupný po vyjmutí odkapávací misky) (A24) není znečištěný. V případě potřeby odstraňte kávovou sedlinu pomocí štětečku (C5), který je součástí vybavení a houbičky;
2. Všechny zbytky vysajte vysavačem (obr. 25).

14.6 Čištění nádržky na vodu

1. Pravidelně (přibližně jednou za měsíc) a po každé výměně změkčovacího filtru (C4) (je-li součástí dodávky) vyčistěte nádržku na vodu (A18) vlhkým hadříkem a malým množstvím jemného čistícího prostředku;

2. Odstraňte filtr (C4) (je-li součástí dodávky) a opláchněte ho pod tekoucí vodou;
3. Znovu vložte filtr zpět (je-li součástí dodávky), naplňte nádrž čerstvou vodou a zasuňte ji zpět;
4. (pouze pro modely se změkčovacím filtrem) Vydejte 100 ml vody pro opětovnou aktivaci filtru.

14.7 Čištění ústí dávkovače kávy

1. Pravidelně čistěte ústí dávkovače kávy (14) pomocí houbičky nebo hadříku (obr. 26A);
2. Zkontrolujte, zda otvory dávkovače kávy nejsou zanesené. V případě potřeby odstraňte zbytky kávy pomocí párátko (obr. 26B).

14.8 Čištění násypky na vsypání předemleté kávy

Pravidelně kontrolujte (přibližně jednou za měsíc), zda násypka pro vsypání předemleté kávy (A6) není ucpaná. V případě potřeby odstraňte kávovou sedlinu pomocí štětečku (C5), který je součástí vybavení.



14.9 Čištění spařovací jednotky

Spařovací jednotka (A9) musí být čistěna alespoň jednou měsíčně.



Pozor!

Spařovací jednotku nelze vytáhnout, pokud je přístroj zapnutý.

1. Ujistěte se, že byl přístroj správně vypnutý (viz kapitola "7. Vypínání přístroje");
2. Vyjměte nádržku na vodu (A18);
3. Otevřete dvířka spařovací jednotky (A10) (obr. 27) umístěná na pravém boku;
4. Dvě barevná uvolňovací tlačítka zatlačte směrem dovnitř a současně vyjměte spařovací jednotku směrem ven (obr. 28);
5. Ponořte spařovací jednotku na přibližně 5 minut do vody a potom opláchněte pod tekoucí vodou;



Pozor!

Opláchněte pouze vodou

Ne mycí prostředky - ne myčka na nádobí

Vyčistěte spařovací jednotku bez saponátů, které by ji mohly poškodit.

6. Pomocí štětečku (C5) vyčistěte případné zbytky kávy v uložení spařovací jednotky, které jsou vidět přes dvířka;
7. Po vyčištění zasuňte spařovací jednotku zpět do držáku; poté zatlačte na nápis PUSH, dokud neuslyšíte zacvaknutí;



Poznámka:

Pokud spařovací jednotku nejde zasunout, je třeba ji (před zasunutím) správně zapolohovat dvěma páčkami (obr. 29).

8. Po zasunutí zkontrolujte, zda se dvě barevná tlačítka vysunula směrem ven;

- Zavřete dvířka spařovací jednotky;
- Vložte znovu nádržku na vodu.

14.10 Čištění nádoby na mléko

Čistíte nádobku na mléko (D) po každém použití tak, jak je popsáno následovně:

- Sejměte víko (D2);
- Sejměte hadičku pro výdej mléka (D5) a hadičku na nasávání (D4) (obr. 30);
- Otočte kolečkem pro regulaci pěny (D1) proti směru hodinových ručiček do polohy „INSERT“ (viz obr. 31) a vytáhněte jej směrem nahoru;
- Pečlivě opláchněte všechny části horkou vodou a jemným mycím prostředkem. **Všechny části je možné mýt v myčce na nádobí, musí být však umístěny do horního košíku myčky.**
- Dejte obzvláštní pozor, aby v držce a v kanálku pod kolečkem (viz obr. 32) nezůstaly zbytky mléka: případně vyškrabte kanálek párátkem;

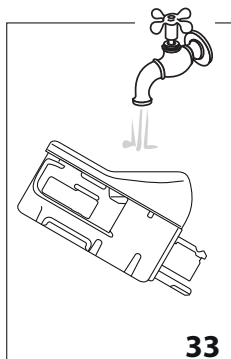

- Opláchněte vnitřek uložení kolečka pro regulaci pěny pod tekoucí vodou (viz obr. 33);
- Ujistěte se, že hadička pro nasávání a hadička pro výdej mléka nejsou zaneseny zbytky mléka;
- Nasadte zpět kolečko tak, aby šipka odpovídala nápisu „INSERT“, nasadte hadičku pro výdej a hadičku pro nasávání mléka;

- Nasadte zpět víko na nádobku na mléko (D3).

14.11 Čištění trysky horké vody

Vyčistěte trysku (A15) pomocí houbičky po každé přípravě mléka za účelem odstranění zbytků mléka uložených na těsněních (obr. 20).

15. ODVÁPŇNĚNÍ

Pozor!

- Před použitím si přečtěte pokyny a označení odvápnovacího prostředku, uvedené na jeho obalu.
- Doporučujeme používat výhradně odvápnovací přípravek De'Longhi. Použití nevhodných odvápnovacích přípravků, jakož i nesprávné provádění odvápnování, může vést ke vzniku vad, na které se nevztahuje záruka výrobce.

Odvápněte přístroj, když se na displeji (B1) zobrazí „Odvápnit, ESC pro smazání, OK pro odvápnění (≈ 45 minut)“. Chcete-li pro-

vést odvápnění ihned, stiskněte (B3) a proveďte úkony od bodu 6. Pro odložení odvápnění na jiný okamžik stiskněte (B2): na displeji symbol připomíná, že přístroj potřebuje být odvápněn.

Pro vstup do odvápnovacího menu:

- Zapněte přístroj a čekejte, až je připraven k použití;
- Stiskněte (B2) pro vstup do menu „Nastavení“;
- Stiskněte posuvné šipky (B4) nebo (B5), dokud mezi dvěma přerušovanými řádky nevidíte „Údržba“: stiskněte ;
- Stiskněte posuvné šipky nebo , dokud mezi dvěma přerušovanými řádky nevidíte „Odvápnění“: stiskněte ;
- „Potvrdit? (≈ 45 minut)“: potvrďte stisknutím ;
- (Pokud je filtr instalován) „Odstranit filtr“: vyjměte nádržku na vodu (A18), odstraňte filtr vody (C4), vyprázdněte nádržku na vodu. Stiskněte nebo (B5);

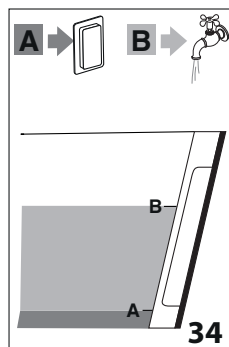

- „Nalít odvápnovač a vodu do nádržky“: Nalijte odvápnovač do nádržky na vodu po úroveň A (odpovídá balení 100 ml) vyraženou na vnitřní straně nádržky a poté přidejte jeden litr vody až po úroveň B (obr. 34); poté zasuňte zpět nádržku na vodu. Stiskněte ;

- „Vyprázdnit odkapávací mřížku“: Odstraňte, vyprázdněte a znovu zasuňte odkapávací mřížku (A24) a zásobník na sedliny (A20). Stiskněte ;

- „Vložit prázdnou nádobu 2l pod dávkovač“: Umístěte pod dávkovač horké vody (C6) a pod dávkovač kávy (A14) prázdnou nádobu o objemu min. 2 litry (obr. 35). Stiskněte ;

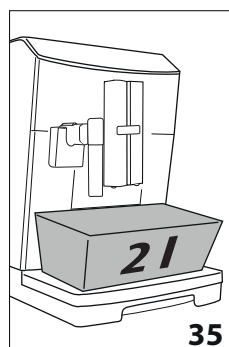



Pozor! Nebezpečí opaření

Z dávkovače kávy a dávkovače horké vody vytéká horká voda obsahující kyseliny. Dávejte tedy pozor, abyste nepřišli do kontaktu s tímto roztokem.

10. "Probíhá odvápnění": program odvápnění se spustí a odvápnovací roztok vytéká jak z dávkovače horké vody, tak z dávkovače kávy, a automaticky provede několik vypláchnutí a přestávek v pravidelných intervalech, aby se odstranily usazeniny vodního kamene uvnitř kávovaru;

Po zhruba 25 minutách přístroj přeruší odvápnění;

11. "Vypláchnout nádržku a naplnit ji vodou": přístroj je nyní připraven k procesu vyplachování čerstvou vodou. Vyprázdněte nádobu, kterou jste použili k zachycení odvápnovacího roztoku a vyjměte nádržku na vodu, vyprázdněte ji, vypláchněte pod tekoucí vodou, naplňte ji čerstvou vodou až do úrovně MAX a vložte do přístroje: stiskněte ;

12. „Vložit prázdnou nádobu 2l pod dávkovače“: umístěte prázdnou nádobu, použitou pro zachycení odvápnovacího prostředku, pod dávkovač kávy a dávkovač horké vody (obr. 35) a stiskněte ;

13. "Vyplachování Potvrdit?": stiskněte ;

14. "Probíhá vyplachování": horká voda vytéká nejdříve z dávkovače kávy a poté z dávkovače horké vody;

15. Když dojde voda v nádržce, vyprázdněte nádobu použitou k zachycení výplachové vody;

16. "Vypláchnout nádržku a naplnit ji vodou": vyjměte nádržku na vodu a naplňte ji čerstvou vodou až po úroveň MAX. Stiskněte ;

17. (Pokud je filtr nainstalován) „Vložit filtr“: znovu vložte, pokud jste předtím vyndali, změkčovací filtr do svého umístění v nádržce na vodu, znovu vložte nádržku a stiskněte ;

18. "Vložit prázdnou nádobu 2l pod dávkovače": umístěte prázdnou nádobu, použitou pro zachycení odvápnovacího prostředku, pod dávkovač horké vody. Stiskněte ;

19. "Vyplachování Potvrdit?": stiskněte ;

20. "Probíhá vyplachování". Z dávkovače horké vody vytéká horká voda;

21. "Vyprázdnit odkapávací mřížku": Po dokončení druhého vyplachování odstraňte, vyprázdněte a znovu vložte odkapávací misku (A24) zásobník na sedlny (A20). Stiskněte ;

22. "Odvápnění dokončeno": stiskněte ;

23. "Naplnit nádrž": vyprázdněte nádobu použitou pro zachycení výplachové vody, vyjměte a naplňte nádržku na vodu čerstvou vodou až do úrovně MAX a znovu ji zasuňte do přístroje.

Proces odvápnění je tak dokončen.

Poznámka!

- Pokud by odvápnovací cyklus nebyl ukončen správně (např. nedostatek dodávky energie), je doporučeno cyklus opakovat;

- Je normální, že po provedení odvápnovacího cyklu bude voda v zásobníku na kávové sedlny (A20).
- Přístroj vyžaduje třetí opláchnutí v případě, že nádržka na vodu nebyla naplněna až do úrovně max: to aby bylo zaručeno, že se ve vnitřních trubkách přístroje nenachází odvápnovací roztok. Před zahájením vyplachování nezapomeňte vyprázdnit odkapávací misku.
- Případný požadavek ze strany přístroje o provedení dvou odvápnovacích cyklů v rychlém sledu za sebou je třeba požadovat za normální. Jedná se o důsledek vyvinutého kontrolního systému implementovaného v přístroji.

16. NAPIROGRAMOVÁNÍ TVRDMOSTI VODY

Požadavek odvápnění se zobrazí po stanovené době používání, která závisí od tvrdosti vody.



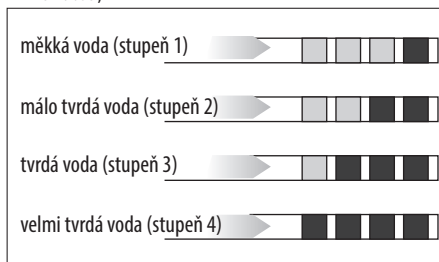

Přístroj je z výroby nastaven na stupeň 4 tvrdosti. Podle potřeby je možné přístroj naprogramovat podle skutečné tvrdosti vody používané v různých oblastech a snížit tak interval odvápnění.

16.1 Měření tvrdosti vody

1. Vyjměte z obalu dodaný reakční proužek (C1) "TOTAL HARDNESS TEST", který je součástí příručky v anglickém jazyce;
2. Přibližně na jednu sekundu ponořte celý proužek do sklenice s vodou;
3. Vytáhněte proužek z vody a lehce jím zatřepejte. Přibližně po minutě se zobrazí 1, 2, 3 nebo 4 červené čtverečky podle tvrdosti vody, přičemž každý čtvereček odpovídá 1 stupni tvrdosti;



16.2 Nastavení tvrdosti vody

1. Stiskněte  (B2) pro vstup do menu "Nastavení";
2. Stiskněte volicí šipky (B4 a B5), dokud mezi dvěma přerušovanými řádky neuvidíte "Obecné": stiskněte  (B3);
3. Stiskněte volicí šipky, dokud se nezobrazí "Tvrdost vody": stiskněte ;
4. Na displeji (B1) se zobrazí aktuální volba a bliká nová volba: stiskněte volicí šipky, dokud se nezobrazí nová požadovaná volba. Stiskněte  pro potvrzení výběru.

Nový stupeň je uložen do paměti a přístroj se vrátí do menu "Obecné".

Poté stiskněte dvakrát  pro návrat na hlavní obrazovku.

17. ZMĚKČOVACÍ FILTR

Některé modely jsou vybaveny změkčovacím filtrem (C4): pokud to není případ vašeho modelu, doporučujeme vám zakoupit jej v autorizovaných servisních střediscích De'Longhi.

Pro správné použití filtru dodržujte níže uvedené pokyny.

17.1 Instalace filtru

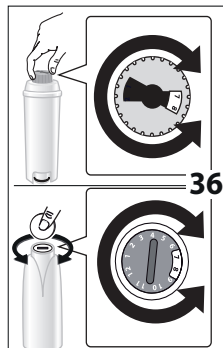

1. Vyměňte filtr (C4) z obalu. Datumovka disku se liší v závislosti na dodaném filtru.
2. Otáčejte diskem datumovky (obr. 36), dokud se nezobrazí příští 2 měsíce použití.

Poznámka

Při běžném používání přístroje je trvanlivost filtru dva měsíce; jestliže zůstane přístroj nepoužívaný s nainstalovaným filtrem, jeho trvanlivost je maximálně 3 týdny.



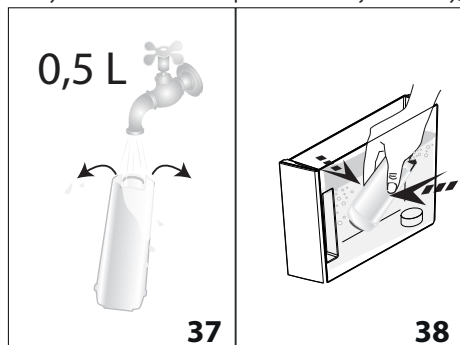

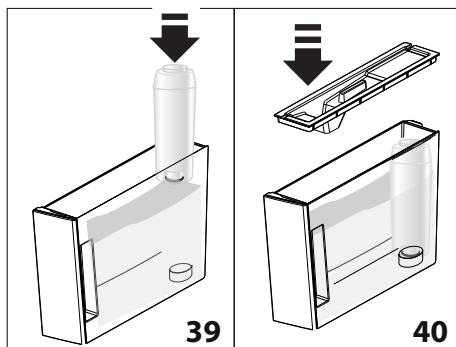

3. Pro aktivaci filtru nechte téct vodu z vodovodu do otvoru filtru, jak je znázorněno na obr. 37, dokud voda nebude vycházet z bočních otvorů po dobu více než jedné minuty;



4. Vyměňte nádržku (A18) z přístroje a naplňte ji vodou;
5. Zasuňte filtr do nádržky na vodu a úplně jej ponořte zhruba na deset vteřin, přitom jej nakloňte tak, aby se uvolnily vzduchové bubliny (obr. 38);
6. Zasuňte filtr do příslušného uložení (A19) a zatlačte až na doraz (obr. 39);
7. Uzavřete nádrž víkem (A17 - obr. 40), pak ji opětovně zasuňte do přístroje;





V okamžiku instalace filtru je nezbytné oznámit jeho přítomnost přístroji.





8. Stiskněte  (B2) pro vstup do menu "Nastavení";
9. Stiskněte volicí šipky (B4 a B5), dokud mezi dvěma přerušovanými linkami neuvidíte "Údržba": stiskněte  (B3);
10. Stiskněte volicí šipky, dokud se nezobrazí "Nainstalovat filtr ": stiskněte  ;
11. "Potvrdit?": stiskněte  (B5) o  pro potvrzení;
12. "Horká voda, Potvrdit?": umístěte pod dávkovač horké vody (C6) nádobu (objem: min. 500ml), poté stiskněte  nebo  pro zahájení výdeje;
13. Přístroj zahájí výdej vody a na displeji se zobrazí nápis "Čekajte prosím";
14. Po dokončení výdeje se přístroj automaticky vrátí na "Připraven na kávu".



Nyní je filtr aktivovaný a je možné používat přístroj.

17.2 Výměna filtru

Vyměňte filtr (C4), když se na displeji (B1) zobrazí "Vyměnit filtr, ESC pro smazání, OK se výměnu". Chcete-li provést výměnu ihned, stiskněte  (B3) a proveďte úkony od bodu 8. Pro odložení výměny na jiný okamžik stiskněte  (B2): na displeji symbol  připomíná, že je nezbytná výměna filtru..

Pro výměnu postupujte následovně:

1. Vytáhněte nádržku (A18) a použijte filtr;
2. Vyměňte nový filtr z obalu a postupujte, jak je ukázáno v bodech 2-3-4-5-6-7 předchozího odstavce;
3. Stiskněte  pro vstup do menu "Nastavení";
4. Stiskněte volicí šipky (B4 a B5), dokud mezi dvěma přerušovanými řádky neuvidíte "Údržba": stiskněte  ;
5. Stiskněte volicí šipky, dokud se nezobrazí "Vyměnit filtr ": stiskněte  ;
6. "Potvrdit?": stiskněte  (B5) o  pro potvrzení;

7. "Horká voda, Potvrdit?": umístěte pod dávkovač horké vody (C6) nádobu (objem: min. 500ml), poté stiskněte  nebo  (obr. 5) pro zahájení výdeje;
8. Přístroj zahájí výdej vody a na displeji se zobrazí nápis "Čekajte prosím";
9. Po dokončení výdeje se přístroj automaticky vrátí na "Připraven na kávu".









Nyní je filtr aktivovaný a je možné používat přístroj.

Poznámka!

Když uběhly dva měsíce doby trvanlivosti (viz datumka), anebo pokud přístroj nebyl používán 3 týdny, proveďte výměnu filtru, i když to přístroj ještě nevyžaduje.

17.3 Odstranění filtru

Chcete-li pokračovat v používání přístroje bez filtru (C4), je nutné jej odstranit a oznámit to přístroji. Postupujte podle následujících pokynů:

1. Vytáhněte nádržku (A18) a použijte filtr;
2. Stiskněte  (B2) pro vstup do menu "Nastavení";
3. Stiskněte volící šipky (B4 a B5), dokud mezi dvěma přerušovanými řádky neuvídněte "Údržba": stiskněte  (B3);
4. Stiskněte posuvné šipky  (B4) nebo  (B5) až do zobrazení "Odstranit filtr": stiskněte ;
5. "Potvrdit?": stiskněte  nebo  pro potvrzení odstranění: přístroj se vrátí do menu "Údržba";
Poté stiskněte 2 krát  pro výstup z menu.

Poznámka!

Když uběhly dva měsíce doby trvanlivosti (viz datumka), anebo pokud přístroj nebyl používán 3 týdny, proveďte odstranění/výměnu filtru, i když to přístroj ještě nevyžaduje.

18. TECHNICKÉ ÚDAJE

Napětí:	220-240 V~ 50/60 Hz max. 10A
Příkon:	1450W
Tlak:	1,9MPa (19 bar)
Max. kapacita nádržky na vodu:	2 l
Rozměry ŠxHxV:	240x465x350 mm
Délka kabelu:	1750 mm
Hmotnost:	11.8 kg
Max. kapacita zásobníku na zrnkovou kávu:	250 g
Frekvenční pásmo:	2400 - 2483,5 MHz
Maximální vysílací výkon:	10 mW



Tento produkt je v souladu s nařízením (ES) č. 1935/2004 o materiálech a předmětech určených pro styk s potravinami.

19. LIKVIDACE











Nevhazujte přístroj do domovního odpadu, ale odvezďte jej do příslušného sběrného místa tříděného odpadu.



20. ZPRÁVY ZOBRAZOVANÉ NA DISPLEJI

ZOBRAZOVANÁ ZPRÁVA	MOŽNÁ PŘÍČINA	NÁPRAVA
Naplňt nádrž	V nádržce (A18) není dostatečné množství vody.	Naplňte nádržku na vodu a/nebo ji správně zasuněte a tlačte až na doraz, dokud neuslyšíte zavcuknutí (obr. 3B).
Zasunout nádržku	Nádržka (A18) není zasunuta správně.	Vložte správně nádržku a zasuněte ji až na doraz.(obr. 3B).
VYprázdnit zásobník na sedliny	Zásobník na sedliny (A20) je plný.	Vyprázdněte zásobník na sedliny, odkapávací misku (A24) a vyčistěte je, pak je znovu zasuněte. Důležité: při vyjmutí odkapávací misky je vždy nutné vyprázdnit zásobník na sedliny, i když není zcela zaplněný. Pokud tento úkon neprovedete, může se stát, že při přípravě dalších káv se zásobník na sedliny naplní nadměrně a přístroj se zaneše zbytky použité kávy.
Zasunout zásobník na sedliny	Po čištění nebyl vložen zásobník na sedliny (A20).	Vytáhněte odkapávací misku (A24) a vložte zásobník na sedliny.

ZOBRAZOVANÁ ZPRÁVA	MOŽNÁ PŘÍČINA	NÁPRAVA
Nasypat předemletou kávu ESC pro smazání	Byla zvolena funkce "předemletá káva", ale předemletá káva nebyla nasypána do násypky (A6).	Vsypete předemletou kávu do násypky (obr. 11) nebo zrušte funkci předemleté kávy.
Nasypat předemletou kávu ▲ ESC OK ▼	Bylo požádáno o kávu LONG s předemletou kávou.	Nasypejte do násypky (A6) rovnou odměrku předemleté kávy a stiskněte  (B3) pro pokračování a dokončení přípravy.
Naplnit zásobník zrnkové kávy ESC pro smazání	Zrnka kávy jsou spotřebována.	Naplníte zásobník zrnkové kávy (A4) (obr. 8).
	Násypka na předemletou kávu (A6) je zanesená.	Vyprázdněte násypku pomocí štětečku (C5) podle popisu v odst. "14.8 Čištění násypky na vspaní předemleté kávy".
Příliš jemně namleto Seřídít mlýnek ESC pro smazání	Namletí je příliš jemné a káva tedy vytéká pomalu nebo vůbec.	Zopakujte výdej kávy a za provozu mlýnku na kávu otočte regulátorem mletí kávy (A3) (obr. 7) ve směru hodinových ručiček o jednu aretační polohu směrem k číslu 7. Pokud je po přípravě nejméně 2 káv příprava stále příliš pomalá, zopakujte úpravu otočením regulátoru o další aretační polohu (viz odst. "9.4 Nastavení kávomlýnku"). Pokud problém přetrvává, ověřte, že je nádržka na vodu (A18) zasunuta až na doraz.
	Pokud je přítomen změkčovací filtr (C4), mohlo dojít k uvolnění vzduchové bubliny uvnitř okruhu, která zablokovala výdej.	Vložte dávkovač horké vody (C6) do přístroje a vydejte trochu vody, dokud není tok pravidelný.
Snižít dávkou kávy ESC pro smazání	Bylo použito příliš mnoho kávy.	Zvolte slabší aroma stisknutím  (B3) anebo snižte množství předemleté kávy.
Zasunout dávkovač vody	Dávkovač vody (C6) není zasunutý nebo je zasunutý nesprávně.	Zasuňte dávkovač vody až na doraz (obr. 4).
Zasunout nádobku na mléko	Nádobka na mléko (D) není zasunutá správně.	Zasuňte nádobku na mléko až na doraz (obr. 16).
Vložit spařovací jednotku	Po čištění nebyla znovu vložena spařovací jednotka (A9).	Vložte spařovací jednotku, jak je popsáno v odst. "14.9 Čištění spařovací jednotky".
Prázdný okruh Doplňte okruh Horká voda: Potvrdit?	Hydraulický okruh je prázdný.	Stiskněte  (B3) a nechte vytékat vodu z dávkovače (C6), doku není výdej pravidelný. Pokud problém přetrvává, ověřte, že je nádržka na vodu (A18) zasunuta až na doraz.
Stisknout OK pro CLEAN	Byla vložena nádobka na mléko (D) s kolečkem pro regulaci pěny (D1) v poloze CLEAN.	Chcete-li pokračovat s funkcí CLEAN, stiskněte  (B3) anebo otočte kolečkem pro regulaci pěny do jiné polohy.
Kolečkem na CLEAN ESC pro smazání	Byl právě proveden výdej mléka, a proto je nezbytné vyčistit vnitřní kanálky nádobky na mléko (D).	Otočit kolečkem pro regulaci pěny (D1) do polohy CLEAN (obr. 19).

ZOBRAZOVANÁ ZPRÁVA	MOŽNÁ PŘÍČINA	NÁPRAVA
Otočit kolečkem pro regulaci pěny	Byla vložena nádobka na mléko (D) s kolečkem pro regulaci pěny (D1) v poloze CLEAN.	Otočte kolečkem pro regulaci pěny do jedné z poloh regulace pěny mléka.
Odvápnit ESC pro smazání OK pro odvápnění (~45 minut)	Udává, že je nezbytné přístroj odvápnit.	Je nezbytné co nejdříve provést program odvápnění, který je popsán v kap. "15. Odvápnění".
Vyměnit filtr ESC pro smazání OK pro výměnu	Změkčovací filtr (C4) je opotřebován.	Vyměňte nebo odstraňte filtr postupem uvedeným v kap. "17. Změkčovací filtr".
Všeobecný alarm	Vnitřek přístroje je velmi znečištěn.	Pečlivě vyčistěte přístroj, jak je popsáno v kap. "14. Čištění". Pokud se tato zpráva bude na displeji zobrazovat i po čištění, obraťte se na servisní středisko.
	Udává, že je nezbytné provést čištění vnitřních trubek nádoby na mléko (D).	Otočit kolečkem pro regulaci pěny (D1) do polohy CLEAN (obr. 19).
	Připomíná, že změkčovací filtr (C4) je opotřebován a že je nezbytné provést jeho výměnu nebo odstranění.	Vyměňte nebo odstraňte filtr postupem uvedeným v kap. "17. Změkčovací filtr".
	Připomíná, že je nezbytné přístroj odvápnit.	Je nezbytné co nejdříve provést program odvápnění, který je popsán v kap. "15. Odvápnění". Případný požadavek ze strany přístroje o provedení dvou odvápnovacích cyklů v rychlém sledu za sebou je třeba požadovat za normální. Jedná se o důsledek vyvinutého kontrolního systému implementovaného v přístroji.
ECO	Úspora energie je aktivní.	Pro deaktivaci úspory energie postupujte podle popisu v odst. "8.6 Obecné" - "Úspora energie"
	Označuje, že kávovar je připojen k zařízení přes Bluetooth.	



21. ŘEŠENÍ PROBLÉMŮ

Níže jsou uvedeny některé chybné funkce.

Pokud problém nebude možné odstranit popsáním způsobem, obraťte se na servisní středisko.

PROBLÉM	MOŽNÁ PŘÍČINA	NÁPRAVA
Káva není teplá.	Šálky nebyly přehřátý.	Opláchněte šálky v horké vodě, aby se zahřály (pozn. je možné použít funkci horké vody).
	Vnitřní okruhy se ochladily, protože od přípravy poslední kávy uplynuly 2-3 minuty.	Před přípravou kávy ohřejte vnitřní okruhy provedením vyplachování (viz odst. "8.1 Vyplachování").
	Nastavená teplota kávy je nízká.	Nastavte z menu vyšší teplotu kávy (viz odst. "8.6 Obecné" - Nastavení teploty,"").
Káva je málo objemná nebo má málo pěny.	Káva je namleta příliš nahrubo.	Otočte regulačním knoflíkem mletí kávy (A3) o jedno cvaknutí směrem k číslu 1 proti směru hodinových ručiček, dokud je mlýnek na kávu v provozu (obr. 7). Posunujte se vždy o jedno cvaknutí, dokud nedosáhnete požadovaného výdeje. Efekt je viditelný pouze po 2 vydáních kávy (viz odst. "9.4 Nastavení kávomlýnku").
	Káva není vhodná.	Použijte kávu určenou pro použití v kávovarech na espresso.
Káva vytéká příliš pomalu nebo kape.	Káva je namleta příliš jemně.	Otočte regulátorem mletí kávy (A3) o jedno cvaknutí směrem k číslu 7 ve směru hodinových ručiček, dokud je mlýnek na kávu v provozu (obr. 7). Posunujte se vždy o jedno cvaknutí, dokud nedosáhnete požadovaného výdeje. Efekt je viditelný pouze po 2 vydáních kávy (viz odst. "9.4 Nastavení kávomlýnku").
Přístroj nevydává kávu	Přístroj detekuje nečistoty uvnitř: na displeji se zobrazí "Čekejte prosím".	Počkejte, až je přístroj opět připraven k použití a znovu zvolte požadovaný nápoj. Pokud problém přetrvává, obraťte se na autorizované servisní středisko.
Z jednoho nebo z obou ústí dávkovače nevytéká káva.	Ústí dávkovače kávy (A14) jsou zanesená.	Vyčistěte ústí pomocí párátko (obr. 24B).
Přístroj se nezapíná	Zástrčka není zapojena do zásuvky.	Zapojte zástrčku do zásuvky (obr. 1).
	Hlavní spínač (A7) není stisknutý.	Přepněte hlavní spínač do polohy I (obr. 2).
	Konektor napájecího kabelu (C8) není dobře zasunutý.	Zasuňte konektor až na doraz do příslušného uložení na zadní části přístroje (obr. 1).
Spařovací jednotku nelze vytáhnout.	Vypnutí nebylo provedeno správně.	Provedte vypnutí stisknutím tlačítka  (A12) (obr. 6) (viz kap. "7. Vypínání přístroje").
Po dokončení odvápnění si přístroj vyžadá třetí vyplachování	Během dvou cyklů vyplachování nebyla nádržka (A18) naplněna až do úrovně MAX.	Postupujte podle požadavku přístroje, nejprve ale vyprázdněte odkapávací misku (A24), aby voda nepřetekla z okrajů.

PROBLÉM	MOŽNÁ PŘÍČINA	NÁPRAVA
Mléko nevytéká z hadičky dávkovače (D5)	Víko (D2) nádoby na mléko je znečištěné.	Vyčistěte víko nádoby na mléko podle popisu v odst. "14.10 Čištění nádoby na mléko".
Mléko má velké bubliny nebo vystříkuje z hadičky dávkovače mléka (D5) nebo je málo napěněné	Mléko není dostatečně studené nebo není polotučné či odtučněné.	Použijte zcela odtučněné nebo polotučné mléko o teplotě, kterou má v ledničce (cca 5°C). Pokud výsledek není podle vašeho přání, zkuste změnit značku mléka.
	Kolečko pro regulaci pěny (D1) je nesprávně nastavené.	Nastavte podle pokynů v odst. „10.2 Regulace množství pěny“.
	Víko (D2) nebo kolečko pro regulaci pěny (D1) nádoby na mléko jsou špinavé.	Vyčistěte víko a kolečko nádoby na mléko podle popisu v odst. "14.10 Čištění nádoby na mléko".
	Tryska horké vody (A15) je znečištěná.	Pečlivě vyčistěte trysku, jak je popsáno v odst. "14.11 Čištění trysky horké vody".
Ohřívač šálků je horký, ačkoliv je deaktivovaný	Byly připraveno několik nápojů za sebou	
Kávovar není používán a vydává zvuky nebo malé obláčky páry	Kávovar je připraven k použití, nebo byl vypnut v nedávné době, a několik kapek kondenzátu padá do ještě teplého výparníku	Tento jev je součástí běžného provozu přístroje; pro zmírnění tohoto jevu vyprázdněte odkapávací misku.