

SHRnutí

1. ÚVOD	223
1.1 Písmena v závorkách	223
1.2 Problémy a opravy	223
1.3 Stáhnout aplikaci!	223
2. POPIS	223
2.1 Popis přístroje (str. 3 - A)	223
2.2 Popis homepage (domovská stránka) (str. 2 - B)	223
2.3 Popis příslušenství (str. 2 - C).....	224
2.4 Popis nádoby na mléko (str. 2 - D)	224
3. PRVNÍ SPuSTĚNÍ PŘÍSTROJE	224
4. ZAPNUTÍ PŘÍSTROJE	224
5. VYPÍNÁNÍ PŘÍSTROJE	224
6. NASTAVENÍ MENU	225
6.1 Vyplachování	225
6.2 Odvápění	225
6.3 Filtr vody	225
6.4 Hodnoty nápojů	225
6.5 Automatické vypnutí (standby)	225
6.6 Úspora energie	225
6.7 Teplota kávy	226
6.8 Tvrdost vody	226
6.9 Volba jazyka	226
6.10 Zvukové hlášení	226
6.11 Bluetooth	226
6.12 Výchozí hodnoty	226
6.13 Statistika	226
6.14 Osobní nastavení profilu	227
7. PŘÍPRAVA KÁVY	227
7.1 Volba aroma kávy.....	227
7.2 Volba množství kávy	227
7.3 Příprava kávy použitím zrnkové kávy	227
7.4 Příprava kávy z předemleté kávy	228
7.5 Nastavení kávomlýnku	228
7.6 Rady pro teplejší kávu	228
8. PŘÍPRAVA TEPLÝCH NÁPOJŮ S MLÉKEM...	228
8.1 Naplnění a zasunutí nádoby na mléko.....	228
8.2 Regulace množství pěny.....	229
8.3 Automatická příprava mléčných nápojů	229
8.4 Čištění nádoby na mléko po každém použití .	229
9. VÝDEJ HORKÉ VODY	230
10. VLASTNÍ ÚPRAVA NÁPOJŮ	230
11. ULOŽIT VLASTNÍ PROFIL	230
12. ČIŠTĚNÍ	231
12.1 Čištění přístroje	231
12.2 Čištění vnitřního okruhu přístroje.....	231
12.3 Čištění zásobníku na kávové sedliny	231
12.4 Čištění odkapávací misky a misky na sběr kondenzátu	231
12.5 Čištění vnitřních částí přístroje	231
12.6 Čištění nádržky na vodu	231
12.7 Čištění ústí dávkovače kávy	232
12.8 Čištění násypky na vsypání mleté kávy.....	232
12.9 Čištění spařovače.....	232
12.10 Čištění nádoby na mléko	232
12.11 Čištění trysky horké vody/páry	232
13. ODVÁPĚNÍ	233
14. NAPROGRAMOVÁNÍ TVRDOTI VODY	234
14.1 Měření tvrdosti vody	234
14.2 Nastavení tvrdosti vody	234
15. ZMĚKČOVACÍ FILTR	234
15.1 Instalace filtru	234
15.2 Výměna filtru	235
15.3 Odstranění filtru	235
16. TECHNICKÉ ÚDAJE	235
17. ZPRÁVY ZOBRAZOVANÉ NA DISPLEJI	236
18. ŘEŠENÍ PROBLÉMŮ	240

1. ÚVOD

Děkujeme, že jste si vybrali automatický kávovar na přípravu kávy a cappuccina.

Věnujte pár minut pročtení tohoto návodu k použití. Zamezíte tím možnému riziku nebo poškození přístroje.

1.1 Písmena v závorkách

Písmena v závorkách odpovídají vysvětlivkám uvedeným v Popisu přístroje (str. 2-3).

1.2 Problémy a opravy

V případě problémů se je nejprve snažte odstranit, v souladu s pokyny uvedenými v kapitolách „17. Zprávy zobrazované na displeji“ a „18. Řešení problémů“.

Pokud by tyto pokyny nevedly k nápravě a v případě žádosti o další informace, doporučujeme se obrátit telefonicky na asistenční zákaznickou službu na čísle uvedeném na přiloženém listu „Zákaznický servis“.

Pokud Vaše země není na tomto seznamu uvedena, zatelefonojte na číslo uvedené v záručním listu. Pro případné opravy se obračejte pouze na technický servis De'Longhi. Adresy jsou uvedeny v záručním listu přiloženém k přístroji.

1.3 Stáhnout aplikaci!



Díky aplikaci App De'Longhi Coffee Link je možné ovládat na dálku některé funkce.

V aplikaci najdete i informace, rady, kuriozity o světě kávy a můžete mít na dosah ruky veškeré informace o Vašem přístroji.



Tento symbol označuje funkce, které lze v aplikaci spravovat nebo si prohlížet.

Můžete si také vytvořit až maximálně 6 nových nápojů a uložit je ve Vašem přístroji.

Poznámka:



Ověřte kompatibilitu zařízení na ["compatibledevices.delonghi.com"](http://compatibledevices.delonghi.com).

2. POPIS

2.1 Popis přístroje (str. 3 - A)

- A1. Víko zásobníku zrnkové kávy
- A2. Víko nasyvky pro předemletou kávu
- A3. Zásobník na zrnkovou kávu
- A4. Nasyпка pro předemletou kávu
- A5. Otočný regulátor stupně hrubosti mletí kávy
- A6. Plocha na odkládání šálků
- A7. Tlačítko : pro zapnutí nebo vypnutí přístroje (standby)
- A8. Dávkovač kávy (s nastavitelnou výškou)
- A9. Tryska horké vody a páry
- A10. Zásobník na sběr kávové sedliny
- A11. Tácek na odkládání šálků
- A12. Indikátor hladiny vody v odkapávací misce
- A13. Mřížka misky
- A14. Odkapávací miska
- A15. Víko nádržky na vodu
- A16. Nádržka na vodu
- A17. Uložení změkčovacího filtru vody
- A18. Dvířka spařovače
- A19. Spařovač
- A20. Uložení konektoru napájecího kabelu
- A21. Hlavní vypínač (ON/OFF)
- A22. Miska na sběr kondenzátu

2.2 Popis homepage (domovská stránka) (str. 2 - B)

- B1. Displej
- B2. Volič
- B3. Nabídka volby nápojů (jiné než nápoje s přímou volbou):
 - DOPPIO+
 - 2X ESPRESSO
 - CAPPUCCINO+
 - CAPPUCCINO MIX
 - CAFFELATTE
 - FLAT WHITE
 - ESPRESSO MACCHIATO
 - HORKÁ VODA;
- B4. Programovatelné profily (viz „11. Uložit vlastní profil“).
- B5. : menu nastavení přístroje
- B6. : menu pro vlastní úpravu nastavení nápojů
- B7.

Nápoje s přímou volbou:

- B8. ESPRESSO
- B9. COFFEE
- B10. LONG
- B12. CAPPUCCINO
- B13. LATTE MACCHIATO
- B14. MILK (teplé mléko)

- B10. Zvolené aroma (standard nebo vlastní)
- B11. Zvolené množství (standard nebo vlastní)

2.3 Popis příslušenství (str. 2 - C)

- C1. Reaktivní proužek "Total Hardness Test" (přiložený na str. 2 návodu v anglickém jazyce)
- C2. Dávkovací odměrka pro předemletou kávu
- C3. Odvápňovací přípravky
- C4. Změkčovací filtr (u některých modelů)
- C5. Štěteček k čištění
- C6. Dávkovač horké vody
- C7. Napájecí kabel

2.4 Popis nádoby na mléko (str. 2 - D)

- D1. Kolečko pro regulaci pěny a funkce CLEAN
- D2. Víko nádoby na mléko
- D3. Nádobka na mléko
- D4. Hadička na nasávání mléka
- D5. Hadička pro výdej napěněného mléka (regulovatelná)

3. PRVNÍ SPUŠTĚNÍ PŘÍSTROJE

Poznámka!

- U přístroje byla výrobcem provedena kontrola s použitím kávy, je proto naprosto normální, jestliže v mlýnku naleznete stopy kávy. Výrobce zaručuje, že přístroj je zcela nový.
- Doporučujeme vám co nejdříve provést nastavení tvrdosti vody podle postupu popsaného v kapitole „14. Naprogramování tvrdosti vody“.

1. Zasuňte konektor napájecího kabelu (C7) do jeho uložení (A20) na zadní straně přístroje, zapojte přístroj do elektrické sítě (obr. 1) a ubezpečte se, že hlavní spínač (A21), umístěný na zadní straně přístroje, je stisknutý (obr. 2);

2. "SELECT LANGUAGE" (zvolit jazyk): Stiskněte volič (B2) v úrovni "NEXT>", dokud se na displeji (B1) nezobrazí požadovaný jazyk: poté stiskněte volič v úrovni daného jazyka.

Poté postupujte podle pokynů zobrazených na displeji přístroje:

3. "NAPLNIT NÁDRŽ ČERSTVOU VODOU": vyjměte nádržku na vodu (A16) (obr. 3), otevřete víko (A15) (obr. 4), naplňte až do úrovně MAX (vyrytou na vnitřní straně nádržky) čerstvou vodou (obr. 5); víko znovu zavřete a znovu zasuňte samotnou nádržku (obr. 6);

4. "ZASUNOUT DÁVKOVAČ VODY": Zkontrolujte, zda je dávkovač horké vody/páry (C6) zasunutý na trysce (A9) (obr. 7) a umístěte pod ní nádobku (obr. 8) o minimálním objemu 100 ml;

5. "PRÁZDNÝ OKRUH, STISKNOT OK PRO ZAHÁJENÍ": stiskněte volič odpovídající "OK ✓" pro potvrzení: přístroj vydá vodu z dávkovače (obr. 8) a poté se automaticky vypne.

Nyní je kávovar připraven k běžnému použití.

Poznámka!

- Při prvním použití je třeba připravit 4-5 cappuccin, než přístroj dosáhne uspokojivého výsledku.
- Při prvním použití je vodní okruh prázdný, proto může být přístroj velmi hlučný: hluk se postupně s naplněním okruhu zmírní.
- Během přípravy prvních 5–6 cappuccin je normální, když je slyšet hluk vroucí vody: postupně se hluk sníží.
- Pro lepší výkon přístroje se doporučuje nainstalovat změkčovací filtr (C4) v souladu s pokyny uvedenými v kapitole „15. Změkčovací filtr“. Pokud váš model není filtrem vybaven, je možné o něj požádat v autorizovaných servisních střediscích De'Longhi.

4. ZAPNUTÍ PŘÍSTROJE

Poznámka!

Před zapnutím přístroje zkontrolujte, zda je hlavní spínač (A21) stisknutý (obr.2).

Při každém zapnutí přístroje proběhne cyklus automatického předehřátí a vyplachování, který nelze přerušit. Přístroj je připraven k použití pouze po vykonání tohoto cyklu.

- Pro zapnutí přístroje stiskněte tlačítko  (A7-obr. 9): na displeji se zobrazí vzkaz "PROBÍHÁ OHRÍVÁNÍ ČEKEJTE PROSÍM".
- Po ukončení ohřívání se na přístroji zobrazí další zpráva: "PROBÍHÁ VYPACHOVÁNÍ, ČEKEJTE PROSÍM"; takto se zahřeje bojler a zároveň přístroj bude dále dopravovat horkou vodu do vnitřních trubíc, aby se zahřály.

Přístroj je ve správné teplotě, když se zobrazí domovská stránka (homepage).

5. VYPÍNÁNÍ PŘÍSTROJE

Při každém vypínání vykoná přístroj automatické vyplachování, pokud byla připravena káva.

- Přístroj se vypíná stisknutím tlačítka  (A7-obr. 9).
- Na displeji se objeví nápis "PROBÍHÁ VYPÍNÁNÍ, ČEKEJTE PROSÍM": je-li naprogramováno vyplachování, přístroj ho provede a poté se vypne (stand-by).

Poznámka!

Pokud přístroj nebudete používat delší dobu, odpojte jej z elektrické sítě:

- nejprve přístroj vypněte stisknutím tlačítka  (obr. 9);
- uvolněte hlavní spínač (A21) umístěný na zadní straně přístroje (obr. 2).

Pozor!

Nikdy hlavní spínač nestiskujte, pokud je přístroj zapnutý.



6. NASTAVENÍ MENU

6.1 Vyplachování

Pomocí této funkce je možné nechat vytéct horkou vodu z dávkovače kávy (A8) a z dávkovače horké vody (C6), je-li zasunut, tak, aby se vyčistil a zahřál vnitřní okruh přístroje.

Umístěte pod dávkovač kávy a horké vody nádobu o objemu min. 100ml (obr. 8).

Pro aktivaci této funkce postupujte následovně:

1. Stisknete volič (B2) v úrovni symbolu  (B5) pro vstup do menu;
2. Stisknete volič v úrovni  VYPLACHOVÁNÍ“;
3. Po několika vteřinách, nejprve z dávkovače kávy a následně z dávkovače horké vody (pokud zasunut), vyteče horká voda, která vyčistí a ohřeje vnitřní okruh přístroje: na displeji se objeví nápis “PROBÍHÁ VYPLACHOVÁNÍ, ČEKEJTE PROŠÍM” a progresivní lišta, která se postupně zaplní v souladu s postupující přípravou;
4. Pro přerušeni vyplachování stisknete volič v úrovni “STOP X” nebo počkejte na automatické přerušeni.

Poznámka!

- V případě nečinnosti vyšší než 3 až 4 dny je důrazně doporučeno, jakmile je přístroj opět zapnutý, provést před jeho použitím 2-3 vyplachování;
- Je normální, že po provedení této funkce bude voda v zásobníku na kávové sedliny (A10).

6.2 Odvápňení





Pokyny týkající se odvápňení naleznete v kapitole „13. Odvápňení“.



6.3 Filtr vody

Pokyny týkající se instalace filtru (C4) naleznete v kapitole „15. Změkčovací filtr“.

6.4 Hodnoty nápojů

V této části si můžete prohlédnout vlastní nastavení a případně vrátit každý jednotlivý nápoj na výchozí hodnoty.

1. Stisknete volič (B2) v úrovni symbolu  (B5) pro vstup do nabídky;
2. Procházejte položkami menu stisknutím voliče odpovídajícího “NEXT>”, až do zobrazení  HODNOTY NÁPOJŮ“;
3. Stisknete volič v úrovni  HODNOTY NÁPOJŮ“: na displeji se zobrazí panel s hodnotami prvního nápoje;
4. Na displeji je zvýrazněn referenční profil uživatele. Hodnoty jsou zobrazené ve svislých pruzích: výchozí hodnota je označena symbolem , zatímco aktuálně nastavená hodnota je zvýrazněna vyplněním svislého pruhu;
5. Pro návrat do menu nastavení stisknete volič v úrovni “ESC”. Pro procházení nápoji a jejich zobrazení stisknete volič v úrovni “NEXT>“;

6. Pro resetování na výchozí hodnoty nápoje zobrazeného na displeji stisknete volič v úrovni  “RESET“;
 7. “POTVRDIT RESET?”: pro potvrzení stisknete volič odpovídající “OK ✓” (pro zrušení stisknete volič odpovídající  “ESC“);
 8. “VÝCHOZÍ HODNOTY NASTAVENY“: stisknout “OK ✓”.
- Nápoj je naprogramován na výchozí hodnoty. Pokračujte s dalšími nápoji anebo se vraťte na domovskou stránku stisknutím 2 krát šipky v úrovni  “ESC“.





Poznámka!

- Pro úpravu nápojů jiného profilu se vraťte na domovskou stránku, zvolte požadovaný profil (B11) a postup opakujte.
- Pro resetování všech nápojů profilu na výchozí hodnoty nahleďte do odstavce „6.12 Výchozí hodnoty“.

6.5 Automatické vypnutí (standby)

Je možné nastavit automatické vypnutí tak, aby se přístroj vypnul po 15 nebo 30 minutách nebo po 1, 2 nebo 3 hodinách nepoužívání.

Pro opětovné naprogramování automatického vypnutí postupujte následovně:





1. Stisknete volič (B2) v úrovni symbolu  (B5) pro vstup do menu;
2. Procházejte položkami menu stisknutím voliče odpovídajícího “NEXT>”, až do zobrazení “AUTOMATICKÉ VYPNUTÍ”;
3. Stisknete volič v úrovni “AUTOMATICKÉ VYPNUTÍ”;
4. Zvolte požadovaný časový interval stisknutím voličů šipek odpovídajících  (nárůst) nebo  (snižování) hodnoty;
5. Pro potvrzení stisknete volič odpovídající “OK ✓”;
6. Stisknete volič odpovídající  “ESC” pro návrat na domovskou stránku.

Automatické vypnutí je tímto naprogramováno.

6.6 Úspora energie

Pomocí této funkce lze aktivovat nebo deaktivovat režim pro úsporu energie. Když je funkce aktivní, zaručuje nižší spotřebu energie v souladu s platnými evropskými normami.





Pro deaktivaci nebo opětovnou aktivaci režimu “Úspora energie” postupujte následovně:

1. Stisknete volič (B2) v úrovni symbolu  (B5) pro vstup do menu;
2. Procházejte položkami menu stisknutím voliče odpovídajícího “NEXT>”, až do zobrazení “ÚSPORA ENERGIE”;
3. Stisknete volič v úrovni “ÚSPORA ENERGIE” pro deaktivaci () nebo aktivaci () funkce.
4. Stisknete volič odpovídající  “ESC” pro návrat na domovskou stránku.

Na displeji se vedle objeví příslušný symbol označující, že funkce byla aktivována.

6.7 Teplota kávy

Pokud si přejete upravit teplotu vody, která slouží k přípravě kávy, je třeba postupovat následovně:





1. Stiskněte volič (B2) v úrovni symbolu  (B5) pro vstup do menu;
2. Procházejte položkami menu stisknutím voliče odpovídajícího "NEXT>", až do zobrazení  TEPLOTA KÁVY";
3. Stiskněte volič odpovídající  TEPLOTA KÁVY": na displeji (B1) se zobrazí volitelné hodnoty (aktuální hodnota je ta podtržená);
4. Stiskněte volič v úrovni hodnoty, kterou si přejete nastavit (NÍZKÁ, STŘEDNÍ, VYSOKÁ, MAXIMÁLNÍ);
5. Stiskněte 2 krát volič odpovídající  ESC" pro návrat na domovskou stránku.

6.8 Tvrdost vody

Pokyny týkající se nastavení tvrdosti vody si přečtěte v kapitole "14. Naprogramování tvrdosti vody".





6.9 Volba jazyka

Pokud si přejete změnit jazyk na displeji (B1), postupujte následovně:

1. Stiskněte volič (B2) v úrovni symbolu  (B5) pro vstup do menu;
2. Procházejte položkami menu stisknutím voliče odpovídajícího "NEXT>", až do zobrazení "NASTAVENÍ JAZYKA ";
3. Stiskněte volič v úrovni "NASTAVENÍ JAZYKA ";
4. Stiskněte volič v úrovni jazyka, který si přejete zvolit (stiskněte volič odpovídající "NEXT>" pro zobrazení všech jazyků, které jsou k dispozici);
5. Stiskněte 2 krát volič odpovídající  ESC" pro návrat na domovskou stránku.





6.10 Zvukové hlášení

Touto funkcí se aktivuje nebo deaktivuje zvukové hlášení, které přístroj bude vydávat při každém stisku ikon a při každém zasunutí/odstranění prvků příslušenství. Pro deaktivaci nebo aktivaci zvukového hlášení postupujte následovně:

1. Stiskněte volič (B2) v úrovni symbolu  (B5) pro vstup do menu;
2. Procházejte položkami menu stisknutím voliče odpovídajícího "NEXT>", až do zobrazení "ZVUKOVÉ HLÁŠENÍ";
3. Stiskněte volič v úrovni "ZVUKOVÉ HLÁŠENÍ" pro deaktivaci  nebo aktivaci  funkce;
4. Stiskněte volič odpovídající  ESC" pro návrat na domovskou stránku.

6.11 Bluetooth

Pomocí této funkce se aktivuje nebo deaktivuje ochranný PIN pro připojení zařízení k přístroji.

1. Stiskněte volič (B2) v úrovni symbolu  (B5) pro vstup do menu;
2. Procházejte položkami menu stisknutím voliče odpovídajícího "NEXT>", až do zobrazení "BLUETOOTH ";
3. Stiskněte volič v úrovni "BLUETOOTH": na displeji (B1) se zobrazí identifikační sériové číslo kávovaru (19 číslic) a číslo obsahující 4 číslice (PIN);
4. Stiskněte volič pro deaktivaci  nebo aktivaci  požadavku na pin, když se připojujete pomocí aplikace;
5. Stiskněte 2 krát volič odpovídající  ESC" pro návrat na domovskou stránku.

Přednastavený PIN na přístroji je "0000": je doporučeno osobní nastavení PIN přímo z aplikace.





Poznámka!

Sériové číslo přístroje, viditelné v rámci funkce „Bluetooth“, Vám umožní identifikovat s jistotou přístroj ve chvíli, kdy je vytvořeno spojení s aplikací.

6.12 Výchozí hodnoty





Pomocí této funkce se opětovně nastaví hodnoty v nabídce a všechny funkce programování tak, jak byly nastaveny jako výchozí (kromě jazyka, který zůstane podle výběru).

Pro opětovně nastavení výchozích hodnot postupujte následovně:

1. Stiskněte volič (B2) v úrovni symbolu  (B5) pro vstup do menu;
2. Procházejte položkami menu stisknutím voliče odpovídajícího "NEXT>", až do zobrazení "VÝCHOZÍ HODNOTY";
3. Stiskněte volič odpovídající  VÝCHOZÍ HODNOTY": na displeji (B1) se zobrazí "ZNOVU NASTAVIT VÝCHOZÍ HODN.?" : stiskněte volič v úrovni "OK✓" pro potvrzení (nebo stiskněte volič v úrovni  ESC" pro zrušení operace);
4. "VÝCHOZÍ HODNOTY NASTAVENY": stiskněte volič v úrovni "OK✓" pro potvrzení;
5. Stiskněte volič v úrovni  ESC" pro návrat na domovskou stránku.





6.13 Statistika

Pomocí této funkce se zobrazí statistické údaje přístroje. Pro jejich zobrazení postupujte následovně:

1. Stiskněte volič (B2) v úrovni symbolu  (B5) pro vstup do menu;
2. Procházejte položkami menu stisknutím voliče odpovídajícího "NEXT>", až do zobrazení  STATISTIKA";
3. Stiskněte volič v úrovni  STATISTIKA" a ověřte všechny statistické údaje procházením položkami pomocí voliče odpovídajícího "NEXT>";
4. Stiskněte 2 krát  ESC": přístroj se vrátí na domovskou stránku.

6.14 Osobní nastavení profilu







Pro osobní nastavení ikony profilu postupujte následovně:

1. Stiskněte volič (B2) v úrovni symbolu  (B5) pro vstup do menu;
2. Procházejte položkami menu stisknutím voliče odpovídajícího "NEXT>" , dokud se nezobrazí  UPRAVIT PROFIL";
3. Stiskněte volič odpovídající  UPRAVIT PROFIL";
4. Stiskněte volič odpovídající ikone, kterou si přejete zvolit (stiskněte volič odpovídající "NEXT>" pro zobrazení všech ikon, které jsou k dispozici);
5. Stiskněte 2 krát volič odpovídající  "ESC" pro návrat na domovskou stránku.

7. PŘÍPRAVA KÁVY

7.1 Volba aroma kávy





Z domovské stránky zvolte požadované aroma stisknutím voliče (B2) odpovídajícího "AROMA" (B10):

	(viz "7.4 Příprava kávy z předemleté kávy")
	X-SLABÉ
	SLABÉ
	STŘEDNÍ
	SILNÉ
	X-SILNÉ
	Vlastní (pokud naprogramováno) / Standard

Po výdeji se nastavení aroma vrátí na hodnotu .

7.2 Volba množství kávy

Z domovské stránky zvolte požadované množství kávy v šálku stisknutím voliče (B2) v úrovni "MNOŽSTVÍ" (B11):

	MNOŽSTVÍ SMALL
	MNOŽSTVÍ MEDIUM
	MNOŽSTVÍ LARGE
	MNOŽSTVÍ X-LARGE
	Vlastní (pokud naprogramováno) / Standard

Po výdeji se nastavení množství vrátí na hodnotu .

7.3 Příprava kávy použitím zrnkové kávy

Pozor!

Nepoužívejte kávová zrna zelená, karamelizovaná nebo obalená v cukru, protože by se mohla nalepit do mlýnku na kávu a znemožnit jeho používání.

1. Nasypte zrnkovou kávu do příslušného zásobníku (A3) (obr. 11);
2. Umístěte šálek pod dávkovač kávy (A8);
3. Sklopte dávkovač co nejlíže k šálkům (obr. 12): tak získáte lepší pěnu;
4. Zvolte požadovanou kávu:

S přímou volbou:

- ESPRESSO (B14)
- COFFEE (B15)
- LONG (B16)

Volitelně z nabídky "volba nápojů" (B3):

- DOPPIO+
- 2X ESPRESSO

5. Příprava je zahájena a na displeji (B1) se zobrazí obrázek zvoleného nápoje a progresivní lišta, která se postupně zaplní v souladu s postupující přípravou.

Poznámka:

- Je možné připravit souběžně 2 šálky ESPRESSO stisknutím také voliče odpovídajícího "2X  " během přípravy 1 ESPRESSO (obrázek se zobrazí na několik sekund na začátku přípravy).
- Zatímco přístroj připravuje kávu, může být výdej zastaven v kterémkoliv okamžiku stisknutím voliče (B2) v úrovni "STOPX".
- Když je výdej dokončen a přejete si zvýšit množství kávy v šálku, postačí stisknout volič (B2) odpovídající "+EXTRA": při dosažení požadovaného množství, stiskněte volič odpovídající "STOPX".

Po dokončení přípravy bude přístroj připraven k dalšímu použití.

Poznámka!

- V průběhu použití se na ovládacím panelu mohou zobrazovat zprávy (NAPLNIT NÁDRŽ, VYPŘÁZDNIT ZÁSOBNÍK NA SEDLINY, atd.), jejichž význam je uveden v kapitole „17. Zprávy zobrazované na displeji“.
- Pro získání teplejší kávy nahleďte do odstavce „7.6 Rady pro teplejší kávu“.
- Pokud káva vytéká pouze po kapkách, s malým množstvím pěny nebo je příliš studená, prostudujte si pokyny uvedené v odstavci „7.5 Nastavení kávomlýnku“ a v kapitole „18. Řešení problémů“.

- Přípravu každé kávy lze upravit podle vlastního přání (viz kapitoly „10. Vlastní úprava nápojů“ a „11. Uložit vlastní profil“).
- Pokud je režim „Úspora energie“ aktivovaný, může trvat několik vteřin, než dojde k výdeji první kávy

7.4 Příprava kávy z předemleté kávy

Pozor!

- Nikdy nesypte předemletou kávu do vypnutého kávovaru; zabrání se tím jejímu rozsypání uvnitř přístroje a jeho znečištění. Přístroj by se takto mohl poškodit.
 - Nesypte nikdy více než 1 zarovnanou odměрку (C2), jinak by mohlo dojít ke znečištění přístroje nebo k ucpaní násypky (A4).
 - Pokud používáte předemletou kávu, je možné připravit vždy jen jeden šálek kávy.
1. Stisknete volič (B2) odpovídající „AROMA“ (B10), dokud se na displeji (B1) nezobrazí „☕“ (mletá).
 2. Otevřete víko násypky pro předemletou kávu (A2).
 3. Ujistěte se, že násypka (A4) není ucpaná, pak nasypete jednu rovnou odměрку předemleté kávy (obr. 13).
 4. Umístíte jeden šálek pod ústí dávkovače kávy (A8) (obr. 12).
 5. Zvolte požadovanou kávu:

S přímou volbou:

- ESPRESSO (B14)
 - COFFEE (B15)
 - LONG (B16)
6. Příprava je zahájena a na displeji se zobrazí zvolený nápoj a progresivní lišta, která se postupně zaplní v souladu s postupující přípravou.

Poznámka:

- Zatímco přístroj připravuje kávu, může být výdej zastaven v kterémkoli okamžiku stisknutím voliče (B2) v úrovni „STOP X“.
- Když je výdej dokončen a přejete si zvýšit množství kávy v šálku, postačí stisknout volič (B2) odpovídající „+ EXTRA“: při dosažení požadovaného množství, stisknete volič odpovídající „STOP X“.

Po dokončení přípravy bude přístroj připraven k dalšímu použití.

Pozor! Příprava kávy LONG:

V polovině přípravy se objeví vzkaz „NASYPAT MLETOU KÁVU, MAX. JEDNU ODMĚRKU“. Nasypete tedy jednu rovnou odměрку předemleté kávy a stisknete volič (B2) odpovídající „OK✓“.

Poznámka!

- V průběhu použití se na ovládacím panelu mohou zobrazovat zprávy (NAPLNIT NÁDRŽ, VYPŘÁZDNIT ZÁSOBNÍK NA SEDLINY, atd.), jejich význam je uveden v kapitole „17. Zprávy zobrazované na displeji“.

- Pro získání teplejší kávy nahlédněte do odstavce „7.6 Rady pro teplejší kávu“.
- Pokud je režim „Úspora energie“ aktivovaný, může trvat několik vteřin, než dojde k výdeji první kávy.

7.5 Nastavení kávomlýnku

Mlýnek na kávu není třeba nastavovat, alespoň zpočátku, neboť byl výrobcem nastaven tak, aby bylo dosaženo správného vydání kávy.

Pokud však po prvních kávkách dochází k výdeji nepříliš korpózní kávy s malým množstvím pěny nebo k příliš pomalému výdeji kávy (po kapkách), je třeba výdej kávy upravit pomocí otočného regulátoru stupně hrubosti mletí kávy (A5 - obr. 10).

Poznámka!

Otočným regulátorem je možné otáčet pouze tehdy, když je kávomlýnek v provozu v počáteční fázi přípravy kávového nápoje.

Pokud káva vytéká pomalu nebo nevytéká vůbec, otočte o jednu aretační polohu ve směru hodinových ručiček k číslu 7.

Pro dosažení výdeje hustší kávy nebo pro zlepšení vzhledu pěny otáčejte proti směru hodinových ručiček o jednu aretační polohu k číslu 1 (ne více než jednu aretační polohu najednou, v opačném případě může káva vytékat po kapkách).

Tato změna se projeví teprve po výdeji nejméně 2 po sobě následujících káv. Pokud po této úpravě výsledek ještě není uspokojivý, je zapotřebí zopakovat úpravu otočením otočného regulátoru o další aretační polohu.

Tato změna se projeví teprve po výdeji nejméně 2 po sobě následujících káv. Pokud po této úpravě výsledek ještě není uspokojivý, je zapotřebí zopakovat úpravu otočením otočného regulátoru o další aretační polohu.

7.6 Rady pro teplejší kávu

Pro dosažení teplejší kávy se doporučuje:

- provést vyplachování, zvolením funkce „Vyplachování“ v menu nastavení (odstavec „6.1 Vyplachování ☕“);
- šálky nahrát horkou vodou (použitím funkce horká voda, viz kapitola „9. Výdej horké vody“);
- zvýšit teplotu kávy v menu nastavení „☞“ (B5) (odstavec „6.7 Teplota kávy ☞“).

8. PŘÍPRAVA TEPLÝCH NÁPOJŮ S MLÉKEM

Poznámka!

- Aby se předešlo málo napěněnému mléku nebo mléku s velkými bublinami, vyčistěte vždy víko nádoby na mléko (D2) a trysku horké vody (A9), jak je popsáno v odstavcích „8.4 Čištění nádoby na mléko po každém použití“, „12.10 Čištění nádoby na mléko“ a „12.11 Čištění trysky horké vody/páry“.

8.1 Naplnění a zasunutí nádoby na mléko

1. Odstraňte víko (D2) (obr. 14);
2. Naplňte nádobu na mléko (D3) potřebným množstvím mléka, nepřekročte hladinu MAX vyraženou na nádobce



(obr. 15). Nezapomeňte, že každá čárka vytlačená na boku nádoby odpovídá cca 100 ml mléka;

Poznámka!

- Pro dosažení hustší a rovnoměrnější pěny použijte zcela odtučněné mléko nebo polotučné mléko o teplotě, kterou má v ledničce (cca 5 °C).
- Pokud je aktivovaný režim “Úspora energie”, může trvat několik vteřin, než dojde k výdeji horké vody.
- 3. Ujistěte se, že hadička na nasávání mléka (D4) je pečlivě zasunuta do příslušného místa na dně víka nádoby na mléko (obr. 16);
- 4. Nasadte zpět víko na nádobku na mléko;
- 5. Pokud přítomen, vyjměte dávkovač horké vody/páry (C6) (obr. 17);
- 6. Zasuňte nádobku na mléko (D) až na doraz na trysku (A9) (obr. 18): přístroj vydá zvukové hlášení (je-li funkce zvukového hlášení aktivní);
- 7. Umístěte dostatečně velký šálek pod ústí dávkovače kávy (A8) a pod hadičku pro výdej napěněného mléka (D5); nastavte délku hadičky pro výdej mléka tím, že ji přiblížíte k šálku jednoduchým pootáčením směrem dolů (obr. 19).
- 8. Dodržujte pokyny uvedené pro každou specifickou funkci.

8.2 Regulace množství pěny

Otáčením kolečkem pro regulaci pěny (D1) se volí množství mléčné pěny, které bude vydáno během přípravy nápojů z mléka.

Poloha kolečka	Popis	Doporučeno pro...
	BEZ PĚNY	TEPLÉ MLÉKO (nenapěněné) /CAFFELATTE
	MINIMÁLNÍ PĚNA	LATTE MACCHIATO/ FLAT WHITE
	MAXIMÁLNÍ PĚNA	CAPPUCCINO/ CAPPUCINO+ / CAPPUCINO MIX / ESPRESSO MACCHIATO / TEPLÉ MLÉKO (napěněné)

8.3 Automatická příprava mléčných nápojů

1. Naplnit a zasunout nádobku na mléko (D), jak je znázorněno výše.
2. Zvolte požadovaný nápoj:

S přímou volbou:

- CAPPUCCINO (B10)
- LATTE MACCHIATO (B11)
- MILK (teplé mléko) (B12)



Volitelné z nabídky “volba nápojů” (B3):

- CAPPUCCINO+
- CAPPUCCINO MIX

- CAFFELATTE
- FLAT WHITE
- ESPRESSO MACCHIATO

3. Na displeji (B1) přístroj doporučuje otočit kolečkem pro regulaci pěny (D1) v závislosti na pěně, kterou předpokládá originální receptura: otočte tedy kolečkem umístěným na víku nádoby na mléko (D2) .
4. Po několika vteřinách přístroj automaticky zahájí přípravu a na displeji se zobrazí zvolený nápoj a progresivní lišta, která se postupně zaplní v souladu s postupující přípravou.

Poznámka: všeobecné pokyny pro všechny přípravy mlékem

- “ ESC”: stiskněte, když si přejete zcela přerušit přípravu a vrátit se na domovskou stránku.
- “STOP  ”: stiskněte pro přerušení výdeje mléka nebo kávy a přechod na další výdej (pokud je předvídan) pro dokončení nápoje.
- Když je výdej dokončen a přejete si zvýšit množství kávy v šálku, stiskněte “EXTRA  ”.
- Přípravu každého nápoje s mlékem lze upravit podle vlastního přání (viz kapitoly „10. Vlastní úprava nápojů“ a „11. Uložit vlastní profil“).
- Nenechávejte nádobu s mlékem dlouho venku z lednice: čím více stoupne teplota mléka (ideálně 5°C), tím horší je kvalita pěny.

Po dokončení přípravy bude přístroj připraven k dalšímu použití.

8.4 Čištění nádoby na mléko po každém použití

Po každém použití funkcí mléka je zobrazen požadavek “OTOČIT KOLEČKEM DO POLOHY CLEAN” a je nezbytné provést čištění víka šlehače mléka:

1. Ponechte nádobku na mléko (D) zasunutou v přístroji (není zapotřebí vyprázdnit nádobku na mléko);
2. Umístěte šálek nebo jinou nádobku pod hadičku dávkovače napěněného mléka (obr.21);
3. Otočte kolečkem pro regulaci pěny (D1) na “CLEAN” (obr. 20): na displeji (B1) se zobrazí “PROBÍHÁ ČIŠTĚNÍ VLOŽIT NÁDOBU POD DÁVKOVAC” spolu s listou, která se zaplní postupně s probíhajícím čištěním. Čištění se přeruší automaticky;
4. Umístěte kolečko pro regulaci do některé z poloh volby pěny;
5. Odstraňte nádobku na mléko a vyčistěte trysku páry (A9) pomocí houbičky (obr. 22).

Poznámka!

- Pokud je nutné připravit více nápojů s mlékem, provedte čištění nádoby na mléko až po poslední přípravě. Chcete-li pokračovat s následnými přípravami, když se zobrazí zpráva pro funkci CLEAN, stiskněte volič odpovídající “ ESC”.

- Pokud čištění není provedeno, na displeji se zobrazí symbol  pro připomenutí, že je nezbytné provést čištění nádobky na mléko.
- Nádobku s mlékem je možné uchovat v lednici.
- V některých případech, pro provedení čištění, je nutné počkat, dokud se přístroj nezahřeje.

9. VÝDEJ HORKÉ VODY

1. Zkontrolujte, že je dávkovač horké vody (C6) správně připevněn na trysku horké vody (A9);
2. Umístěte pod dávkovač nádobu (co nejlíže, aby nedocházelo k rozstříkování vody);
3. Stiskněte volič (B2) v úrovni symbolu  (B3) pro vstup do menu;
4. Stiskněte volič v úrovni symbolu "NEXT>"; dokud se nezobrazí "HORKÁ VODA";
5. Stiskněte volič v úrovni "HORKÁ VODA"; Na displeji (B1) se zobrazí příslušný obrázek a postupová lišta, která se postupně zaplní v souladu s postupující přípravou;
6. Přístroj vydá horkou vodu a poté výdej automaticky přeruší. Pro ruční přerušení výdeje horké vody stiskněte volič odpovídající "STOP X".

Poznámka!

- Pokud je aktivovaný režim "Úspora energie", může trvat několik vteřin, než dojde k výdeji horké vody.
- Přípravu horké vody lze upravit podle vlastního přání (viz kapitoly „10. Vlastní úprava nápojů“ a „11. Uložit vlastní profil“).

10. VLASTNÍ ÚPRAVA NÁPOJŮ

Aroma (pro nápoje, u nichž je předvídáno) a množství nápojů mohou být upraveny podle vlastního přání.

1. Ujistěte se, že je aktivní profil (B4), pro který chcete upravit nápoj; je totiž možné zvolit nápoje „MY“ pro každý ze 3 profilů;
2. Z domovské stránky stiskněte volič (B2) v úrovni  (B6);
3. Vyberte nápoj, který chcete upravit podle vlastního přání (jak nápoje s přímou volbou nebo uvnitř menu nápoje - B3), pro vstup na stránky pro úpravu: musí být vložená odpovídající příslušenství;
4. (Pouze kávové nápoje) "ZVOLIT AROMA KÁVY": Zvolte požadované aroma stisknutím voličích šipek odpovídajících "-“ o “+“ a stiskněte volič odpovídající "OK✓";
5. "MNOŽSTVÍ KÁVY (NEBO VODY), STOP PRO ULOŽENÍ": Příprava je zahájena a přístroj nabídne stránku pro vlastní úpravu množství zobrazeného svíslou lištou. Hvězdička vedle lišty představuje aktuálně nastavené množství.
6. Když množství dosáhne minimální programovatelné množství, na displeji (B1) se zobrazí "STOP X".

7. Stiskněte volič odpovídající "STOP X"; když je v šálku dosaženo požadované množství.
8. "CHCETE ULOŽIT NOVÉ HODNOTY?": Stiskněte volič odpovídající "OK✓" pro uložení (anebo volič odpovídající  ESC pro zrušení).

Přístroj potvrdí, zda byly hodnoty uloženy nebo ne (podle předchozího výběru): stiskněte volič odpovídající "OK✓".

Přístroj se vrátí na domovskou stránku.

Poznámka!

- **Nápoje s mlékem:** je uloženo aroma kávy a následně jsou uloženy jednotlivě množství mléka a kávy;
- **Horká voda:** přístroj vydá horkou vodu: stiskněte volič (B2) odpovídající "STOP X" pro uložení požadovaného množství do paměti.
- Je také možná vlastní úprava nápojů připojením se k aplikaci DeLonghi Coffee Link App.
- Z programování je možné vystoupit stisknutím  "ESC": hodnoty nebudou uloženy.

Tabulka množství nápojů		
Nápoj	Standardní množství	Naprogramovatelné množství
ESPRESSO	40 ml	20-80 ml
LONG	160 ml	115-250 ml
COFFEE	180 ml	100-240 ml
DOPPIO+	120 ml	80-180 ml
HORKÁ VODA	250 ml	20-420 ml

11. ULOŽIT VLASTNÍ PROFIL



S tímto přístrojem je možné uložit do paměti 3 různých profilů, z nichž každý bude přiřazen k jiné ikoně.

V každém profilu jsou v paměti uchována osobní nastavení AROMA a MNOŽSTVÍ nápojů "MY" (viz kapitola "10. Vlastní úprava

nápojů ) a pořadí, ve kterém jsou zobrazeny všechny nápoje podle počtu navolení.

Pro zvolení nebo vstup do profilu stiskněte aktuálně používaný profil (B4): stiskněte volič (B2) v úrovni symbolu "NEXT>"; dokud se nezobrazí požadovaný profil a stiskněte jej.

Poznámka!

- Profil  "HOS" (HOST): zvolením tohoto profilu je možné provést výdej nápojů s výchozími nastaveními. Funkce  není aktivní.
- Je možné přejmenovat vlastní profil připojením se k aplikaci DeLonghi Coffee Link App (zobrazí se pouze první 3 znaky).
- Pro vlastní úpravu ikony profilu odkazujeme na odstavec „6.14 Vlastní úprava profilu,“.

12. ČIŠTĚNÍ

12.1 Čištění přístroje

Následující části přístroje je nutné pravidelně čistit:

- vnitřní okruh přístroje;
- zásobník na kávové sedliny (A10);
- odkapávací miska (A14), miska na sběr kondenzátu (A22) a mřížka misky (A13);
- nádržka na vodu (A16);
- ústí dávkovače kávy (A8);
- násypka na vsypání předemleté kávy (A4);
- spařovač (A19), přístupný po otevření servisních dvířek (A18);
- nádobka na mléko (D);
- tryska horké vody (A9);
- ovládací panel (B).

Pozor!

- Na čištění přístroje nepoužívejte ředidla, abrazivní čisticí prostředky nebo alkohol. U superautomatických přístrojů DeLonghi není nutné používat k čištění přístroje chemické přísady.
- Žádná část přístroje se nesmí mýt v myčce na nádobí, kromě mřížky misky (A13) a nádoby na mléko (D).
- Na odstraňování vodního kamene nebo kávových usazenin nikdy nepoužívejte kovové předměty, protože by mohlo dojít k poškrábání kovového nebo plastového povrchu.

12.2 Čištění vnitřního okruhu přístroje

V případě nečinnosti vyšší než 3 až 4 dny je důrazně doporučeno, před jeho použitím, přístroj zapnout a provést výdej:

- 2-3 vylachování zvolením funkce "Vylachování" (odstavec "8.1 Vylachování ");
- horké vody, na několik vteřin (kapitola „9. Výdej horké vody“).

Poznámka!

Je normální, že po provedení takového čištění bude voda v zásobníku na kávové sedliny (A10).

12.3 Čištění zásobníku na kávové sedliny

Když se na displeji (B1) zobrazí nápis "VYPŘÁZDNIT ZÁSOBNÍK NA SEDLINY", je nezbytné jej vyprázdnit a vyčistit. Dokud nedojde k vyčištění zásobníku na sedliny (A10), přístroj nebude schopen připravovat kávu. Přístroj signalizuje nutnost vyprázdnění zásobníku, i když ještě není plný, pokud již uběhlo 72 hodin od prvního výdeje (aby se výpočet těchto 72 hodin mohl řádně provést, přístroj nesmí být nikdy vypínán hlavním spínačem - A21).

Pozor! Nebezpečí opaření

Pokud se připravuje několik cappuccin najednou, kovový tácek na odkládání šálků (A11) se zahřeje. Počkejte, až vychladne, a poté jej uchopte pouze za přední část.

Pro čištění (při zapnutém přístroji):

- Vyjměte odkapávací misku (A14) (obr. 23), vyprázdněte ji a vyčistěte.
- Vyprázdněte a pečlivě vyčistěte zásobník kávové sedliny (A10), odstraňte veškeré zbytky, které se usadily na dně: přibalený štěteček (C5) je opatřen špachtlí, která slouží k tomuto účelu.
- Zkontrolujte misku na sběr kondenzátu (A22) (červená barva) a, je-li plná, vyprázdněte ji.

Pozor!

Při vyjmutí odkapávací misky je nutné vyprázdnit zásobník na sedliny, i když není zcela zaplněný. Pokud tento úkon neprovedete, může se stát, že při přípravě dalších káv se zásobník na sedliny naplní nadměrně a přístroj se zanechá zbytky použité kávy.

12.4 Čištění odkapávací misky a misky na sběr kondenzátu

Pozor!

Odkapávací miska (A14) je vybavena plovoucím indikátorem (A12) hladiny vody (červené barvy), který signalizuje hladinu vody uvnitř (obr. 24). Dříve než tento indikátor začne přechýlávat z táčku na odkládání šálků (A11), je třeba vyprázdnit a vyčistit misku, jinak by voda mohla přetéct a poškodit přístroj, opěrný pult nebo okolní prostor.

Pro vyjmutí odkapávací misky postupujte následovně:

1. Vyjměte odkapávací misku a zásobník na kávové sedliny (A10) (obr. 23).
2. Odstraňte odkládací tácek na šálky (A11), mřížku misky (A13), poté zvedněte odkapávací misku a zásobník na sedliny a všechny součásti umyjte.
3. Zkontrolujte červenou misku na sběr kondenzátu (A22) a, je-li plná, vyprázdněte ji.
4. Zasuňte zpět odkapávací misku spolu s mřížkou a zásobníkem na kávové sedliny.

12.5 Čištění vnitřních částí přístroje

Nebezpečí úrazu elektrickým proudem!

Před jakýmkoliv čištěním vnitřních částí přístroje musí být přístroj vypnutý (viz „5. Vypínání přístroje“) a odpojený od elektrické sítě. Přístroj nikdy neponořujte do vody.

1. Pravidelně (přibližně jednou za měsíc) kontrolujte, zda vnitřní prostor přístroje (přístupný po vyjmutí odkapávací misky - A14) není znečištěný. V případě potřeby odstraňte kávovou sedlinu pomocí štětečku, který je součástí vybavení (C5) a houbičky.
2. Všechny zbytky vysajte vysavačem (obr. 25).

12.6 Čištění nádržky na vodu

1. Pravidelně (přibližně jednou za měsíc) a po každé výměně změkčovacího filtru (C4) (je-li součástí vybavení) čistěte ná-

- držku na vodu (A16) vlhkým hadříkem a trochou jemného mycího prostředku: před naplněním pečlivě vypláchněte a znovu nádržku zasuňte;
2. Odstraňte filtr (pokud je součástí dodávky) a opláchněte ho pod tekoucí vodou;
 3. Znovu vložte filtr zpět (je-li součástí dodávky), naplňte nádrž čerstvou vodou a zasuňte ji zpět;
 4. (Pouze modely se změkčovacím filtrem) Vydejte cca 100 ml horké vody pro opětovnou aktivaci filtru.

12.7 Čištění ústí dávkovače kávy

1. Pravidelně čistěte ústí dávkovače kávy (A8) pomocí houbičky nebo hadříku (obr. 26A);
2. Pravidelně kontrolujte, zda otvory dávkovače kávy nejsou zanesené. V případě potřeby odstraňte zbytky kávy pomocí párátko (obr. 26B).

12.8 Čištění náspyky na vsypání mleté kávy

Pravidelně kontrolujte (přibližně jednou za měsíc), zda náspyka pro vsypání předmleté kávy (A4) není ucpaná. V případě potřeby odstraňte kávovou sedimentu pomocí štětečku (C5), který je součástí vybavení.

12.9 Čištění spařovače

Spařovač (A19) je třeba čistit alespoň jednou za měsíc.

Pozor!

Spařovač nelze vytáhnout, pokud je přístroj zapnutý.

1. Ujistěte se, že byl přístroj správně vypnutý (viz kapitola 5. Vypínání přístroje“).
2. Vyjměte nádržku na vodu (A16) (obr. 3);
3. Otevřete dvířka spařovače (A18) (obr. 27) umístěná na pravém boku;
4. Dvě barevná uvolňovací tlačítka zatlačte směrem dovnitř a současně vyjměte spařovač (obr. 28);
5. Spařovač ponořte na přibližně 5 minut do vody a potom opláchněte pod tekoucí vodou;

Pozor!

OPLÁCHNĚTE POUZE VODOU

Ne mycí prostředky - ne myčka na nádobí

Vyčistěte spařovač bez saponátů, které by jej mohly poškodit.

6. Pomocí štětečku (C5) vyčistěte případné zbytky kávy v uložení spařovače, které jsou vidět přes dvířka;
7. Po vyčištění zasuňte spařovač zpět do držáku (obr. 29); poté stiskněte nápis PUSH, dokud neuslyšíte zacvaknutí;

Poznámka!

Pokud spařovač nejde zasunout, je třeba jej (před zasunutím) správně zapolohovat dvěma páčkami podle obr. 30.

8. Po zasunutí zkontrolujte, zda se dvě barevná tlačítka vysunula směrem ven (obr. 31);

9. Zavřete dvířka spařovače;
10. Zasuňte znovu nádržku na vodu.

12.10 Čištění nádoby na mléko

Pro udržení stálé účinnosti šlehače mléka je třeba nádobku na mléko (D) čistit každé dva dny podle níže uvedeného postupu:

1. Sejměte víko (D2);
2. Vytáhněte hadičku pro výdej mléka (D5) a hadičku na nasávání (D4) (obr. 33);
3. Otočte kolečkem pro regulaci pěny (D1) proti směru hodinových ručiček do polohy „INSERT“ (obr. 33) a vytáhněte jej směrem nahoru;

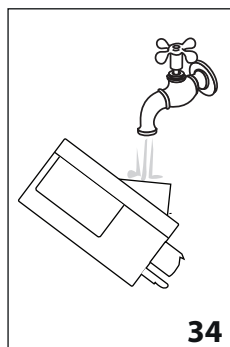
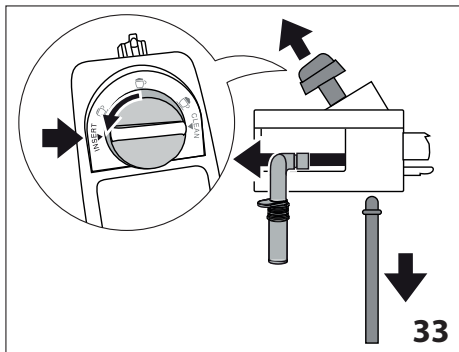

4. Pečlivě opláchněte všechny části horkou vodou a jemným mycím prostředkem. **Všechny části je možné mýt v myčce na nádobí, musí však být umístěny do horního košíku myčky.**

Dejte obzvláštní pozor, aby v držáče a v kanálku pod kolečkem (obr. 32) nezůstaly zbytky mléka: případně vyškrabte kanálek párátkem;

5. Opláchněte vnitřek uložení kolečka pro regulaci pěny pod tekoucí vodou (obr. 34);
6. Ujistěte se, že hadička pro nasávání a hadička pro výdej nejsou zaneseny zbytky mléka;
7. Nasadte zpět kolečko tak, aby šipka odpovídala nápisu „INSERT“ (VLOŽIT), nasadte hadičku pro výdej a hadičku pro nasávání mléka;
8. Nasadte zpět víko na nádobku na mléko (D3).

12.11 Čištění trysky horké vody/páry

Vyčistěte trysku (A9) pomocí houbičky po každé přípravě mléka za účelem odstranění zbytků mléka uložených na těsnících (obr. 22).

13. ODVÁPŇNĚNÍ

Pozor!

- Před použitím si přečteně pokyny a značení odvápnovacího prostředku, uvedené na jeho obalu.
- Doporučujeme používat výhradně odvápnovací přípravek De'Longhi. Použití nevhodných odvápnovacích přípravků, jakož i nesprávné provádění odvápnování, může vést ke vzniku vad, na které se nevztahuje záruka výrobce.

Odvápněte přístroj, když se na přístroji (B1) objeví "NUTNÉ ODVÁPŇNĚNÍ - OK PRO ZAHÁJENÍ (~45min) ": pokud si přejete provést odvápnění ihned, stiskněte volič v úrovni (B2) "OK ✓" a postupujte podle úkonů od bodu 3.

Pro odložení odvápnění na jiný okamžik stiskněte volič v úrovni (B2) "↶ ESC": na displeji symbol  uvádí, že přístroj potřebuje být odvápněn. (Zpráva se zobrazí při každém zapnutí).

Pro vstup do odvápnovacího menu:

1. Stiskněte volič (B2) v úrovni symbolu  (B5) pro vstup do menu;

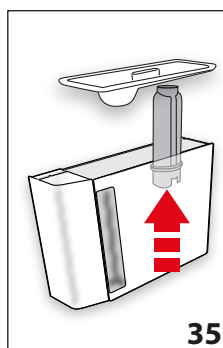

35

2. Stiskněte volič odpovídající "ODVÁPŇNĚNÍ  " a postupujte podle pokynů na displeji;
3. "ODSTRANIT FILTR VODY" (obr. 35); vyjměte nádržku na vodu (A16), odstraňte filtr vody (C4) (je-li přítomen), vyprázdněte nádržku na vodu. Stiskněte volič v úrovni "NEXT>";

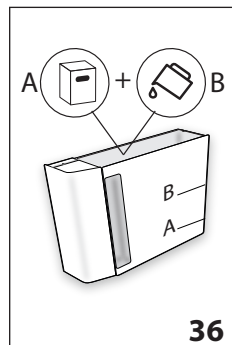

36

4. "ODVÁPŇOVAČ (HLADINA A) A VODU (HLADINA B)" (obr. 36); nalijte do nádržky na vodu odvápnovač až do úrovně hladiny A (odpovídající jednomu balení o 100ml) vyražené na vnitřní straně nádržky; poté přidejte vodu (litr) až do dosažení hladiny B; znovu zasuňte nádržku na vodu. Stiskněte volič v úrovni "NEXT>";

5. „VYPŘÁZDNIT ODKAPÁVACÍ MŘÍŽKU" (obr. 37);
6. Odstraňte, vyprázdněte a znovu zasuňte odkapávací mřížku (A14) a zásobník

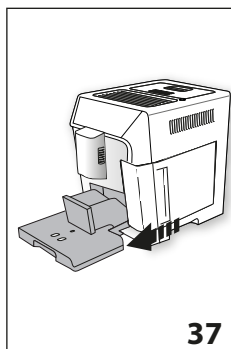

37

na sedliny (A10). Stiskněte volič v úrovni "NEXT>";

7. "UMÍSTIT NÁDOBU 2l OK PRO ZAHÁJENÍ":

Umístěte pod dávkovač horké vody (C6) a pod dávkovač kávy (A8) prázdnou nádobu o objemu min. 2 litry (obr. 8);

Pozor! Nebezpečí opaření

Z dávkovače horké vody a dávkovače kávy vytéká horká voda obsahující kyseliny. Dávejte tedy pozor, abyste nepřišli do

kontaktu s tímto roztokem.

8. Stiskněte volič v úrovni "OK ✓" pro potvrzení vložení odvápnovacího roztoku. Displej zobrazí "PROBÍHÁ ODVÁPŇNĚNÍ, ČEKEJTE PROSÍM": program odvápnění se spustí a odvápnovací roztok vytéká jak z dávkovače horké vody/páry, tak z dávkovače kávy a provede v intervalech celou řadu vyplachování za účelem odstranění zbytků vodního kamene z vnitřku přístroje;

Po zhruba 25 minutách přístroj přeruší odvápnění;

9. "VYPLÁCHNOUT A NAPLNIT VODOU AŽ DO ÚROVNĚ MAX" (obr. 5): přístroj je nyní připraven na proces vypláchnutí čerstvou vodou. Vyprázdněte nádobu, kterou jste použili k zachycení odvápnovacího roztoku a vyjměte nádržku na vodu, vyprázdněte ji, vypláchněte pod tekoucí vodou, naplňte ji čerstvou vodou až do úrovně MAX a vložte do přístroje;
10. "UMÍSTIT NÁDOBU 2l OK PRO ZAHÁJENÍ VÝPLACHU": Umístěte prázdnou nádobu, použitou pro zachycení odvápnovacího prostředku, pod dávkovač kávy a dávkovač horké vody (obr. 8) a stiskněte volič v úrovni "OK ✓";
11. Horká voda bude nejprve vytékat z dávkovače kávy a poté z dávkovače horké vody/páry a na displeji se zobrazí „PROBÍHÁ VYPLACHOVÁNÍ“;
12. Když dojde voda v nádržce, vyprázdněte nádobu použitou k zachycení výplachové vody;

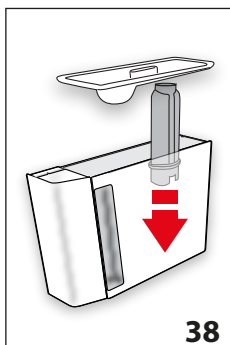

38

12. (Pokud byl filtr instalován) "VLOŽIT FILTR NA SVĚ MÍSTO" (obr. 38). Stiskněte volič v úrovni "NEXT>" a vyjměte nádržku na vodu, znovu zasuňte, pokud byl předtím odstraněn, změkčovací filtr;

13. "VYPLÁCHNOUT A NAPLNIT VODOU AŽ DO ÚROVNĚ MAX" (obr. 5): Doplněte nádržku až do úrovně MAX čerstvou vodou;
14. "ZASUNOUT NÁDRŽKU NA VODU" (obr. 6): Zasuňte znovu nádržku na vodu;
15. "UMÍSTIT NÁDOBU Z 1 OK PRO ZAHÁJENÍ VÝPLACHU": Umístěte prázdnou nádobu, použitou pro zachycení odvápnovacího prostředku, pod dávkovač horké vody (obr. 8) a stiskněte volič v úrovni "OK✓";
16. Horká voda vytéká z dávkovače horké vody/páry a na displeji se zobrazí „PROBÍHÁ VYPLACHOVÁNÍ, ČEKEJTE PROSÍM“.
17. "VYPRÁZDNIT ODKAPÁVACÍ MŘÍŽKU" (obr. 37): Po dokončení druhého vyplachování odstraňte, vyprázdněte a znovu vložte odkapávací mřížku (A14) a zásobník na sedliny (A10): stiskněte volič odpovídající "NEXT>";
18. "ODVÁPŇNĚNÍ DOKONČENO": stiskněte volič odpovídající "OK✓";
19. "NAPLNIT NÁDRŽ ČERSTVOU VODOU": vyprázdněte nádobu použitou pro zachycení výplachové vody, vyjměte a naplňte nádržku na vodu čerstvou vodou až do úrovně MAX a znovu ji zasuňte do přístroje.

Proces odvápnění je tak dokončen.

Poznámka!

- Pokud by odvápnovací cyklus nebyl ukončen správně (např. nedostatek dodávky energie), je doporučeno cyklus opakovat;
- Je normální, že po provedení odvápnovacího cyklu bude voda v zásobníku na kávové sedliny (A10).
- Přístroj vyžaduje třetí vyplachování v případě, že je nádržka na vodu není naplněna až do maximální úrovně: to slouží pro zaručení, že ve vnitřních obvodech přístroje nezůstaly žádné zbytky odvápnovacího prostředku. Před spuštěním vyplachování nezapomeňte vyprázdnit odkapávací misku;
- Případný požadavek, ze strany přístroje, o dva odvápnovací cykly blízko u sebe je třeba považovat za normální, jako výsledek vyvinutého kontrolního systému přístroje.

14. NAPROGRAMOVÁNÍ TVRDOTI VODY

Zpráva "NUTNÉ ODVÁPŇNĚNÍ - OK PRO ZAHÁJENÍ (~45MIN)

 se zobrazí po stanovené době používání, která závisí na tvrdosti vody.

Přístroj je z výroby nastaven na "STUPEŇ 4" tvrdosti. Podle potřeby je možné přístroj naprogramovat podle skutečné tvrdosti vody používané v různých oblastech a snížit tak interval odvápnění.

14.1 Měření tvrdosti vody

1. Vyjměte z obalu reakční proužek "TOTAL HARDNESS TEST" (C1), který je součástí příručky v anglickém jazyce.
2. Přibližně na jednu sekundu ponořte celý proužek do sklenice s vodou.

3. Vytáhněte proužek z vody a lehce jím zatřeptejte. Přibližně po minutě se zobrazí 1, 2, 3 nebo 4 červené čtverečky podle tvrdosti vody, přičemž každý čtvereček odpovídá 1 stupni tvrdosti.

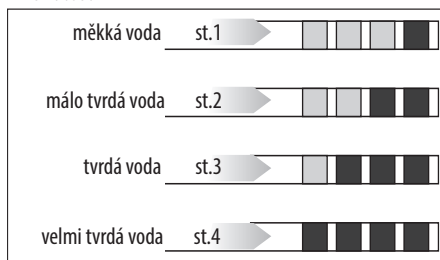

14.2 Nastavení tvrdosti vody

1. Stiskněte volič (B2) v úrovni symbolu "⚙️" (B5) pro vstup do menu;
2. Procházejte položkami menu stisknutím voliče odpovídajícího "NEXT>", až do zobrazení "⚙️ TVRDOT VODY";
3. Stiskněte volič v úrovni "⚙️ TVRDOT VODY";
4. "TVRDOT VODY, AKTUÁLNÍ PODTRŽENÉ": Stiskněte volič odpovídající požadovanému stupni (stupeň 1 = měkká voda; stupeň 4 = velmi tvrdá voda);
4. Stiskněte volič odpovídající "↶ ESC" pro návrat na domovskou stránku.

Od tohoto okamžiku je přístroj naprogramován podle nového nastavení tvrdosti vody.

15. ZMĚKČOVACÍ FILTR

Některé modely jsou vybaveny změkčovacími filtry (C4); pokud to není případ vašeho modelu, doporučujeme vám zakoupit jej v autorizovaných servisních střediscích De'Longhi.

Pro správné použití filtru dodržujte níže uvedené pokyny.

15.1 Instalace filtru

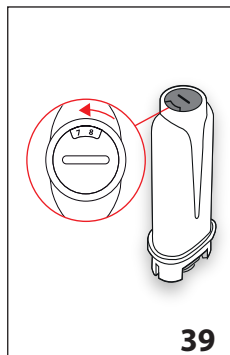

1. Vyjměte filtr (C4) z obalu;
2. Stiskněte volič (B2) v úrovni symbolu "⚙️" (B5) pro vstup do menu;
3. Procházejte položkami menu stisknutím voliče odpovídajícího "NEXT>", až do zobrazení "🗑️ FILTR VODY";
4. Stiskněte volič šipku v úrovni "🗑️ FILTR VODY";
5. "OTOČIT UKAZATEL DATA AŽ NA DALŠÍ 2 MĚSÍCE" (obr. 39):

otáčejte diskem datumovky, dokud se nezobrazí příští 2 měsíce použití. Stiskněte volič v úrovni "NEXT>";

Poznámka

IPři běžném používání přístroje je trvanlivost filtru dva měsíce; jestliže zůstane přístroj nepoužívaný s nainstalovaným filtrem, jeho trvanlivost je maximálně 3 týdny.

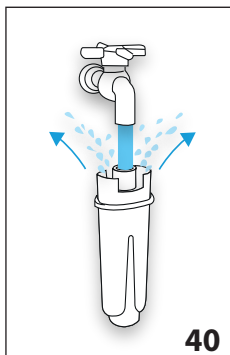

z přístroje a naplňte ji vodou.

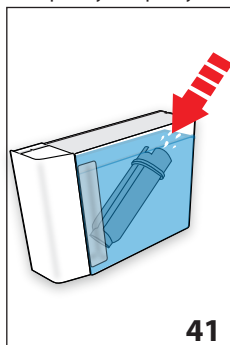

6. „NECHAT TĚČT VODU, DOKUD NEZAČNE VYTĚKAT“ (obr. 40); Pro aktivaci filtru nechte téct vodu z vodovodu do otvoru filtru, jak je znázorněno na obrázku, dokud voda nebude vycházet z bočních otvorů po dobu více než jedné minuty. Stiskněte volič v úrovni "NEXT>";

7. Vyjměte nádržku (A16)

8. „PONOŘIT FILTR A NECHAT UNIKNOUT VZDUCH“ (obr. 41): Zasuňte filtr do nádržky na vodu a úplně jej ponořte zhruba na deset vteřin, přitom jej nakloňte tak, aby se uvolnily vzduchové bubliny. Stiskněte volič v úrovni "NEXT>";

9. „VLOŽIT FILTR NA SVĚ MÍSTO“: Zasuňte filtr do příslušného uložení (A17-obr.

38) a zatlačte až na doraz. Stiskněte volič v úrovni "NEXT>";

10. „ZASUNOUT NÁDRŽKU NA VODU“: Uzavřete nádržku víkem (A15), pak ji opětovně zasuňte do přístroje (obr.6).

11. "UMÍSTIT NÁDOBU 0,5L, OK PRO AKTIVACI FILTRU" (obr. 8): umístěte nádobu pod dávkovač horké vody (C6) a stiskněte "OK✓": výdej se zahájí a automaticky přeručí.

Nyní je filtr aktivovaný a je možné používat přístroj.

15.2 Výměna filtru

Vyměňte filtr (C4), když se na displeji (B1) zobrazí "VYMĚNIT FILTR VODY, STISKNOUT OK PRO ZAHÁJENÍ" (🚫): chcete-li provést výměnu ihned, stiskněte volič (B2) odpovídající "OK✓" a proveďte úkony od bodu 5.

Pro odložení výměny na jiný okamžik stiskněte volič odpovídající "↶ESC": na displeji symbol (🚫) udává, že je nezbytná výměna filtru. Pro výměnu postupujte následovně:

1. Vytáhněte nádržku na vodu (A16) a opotřebovaný filtr;
2. Vyjměte nový filtr z obalu;
3. Stiskněte volič (B2) v úrovni symbolu "⚙️" (B5) pro vstup do menu;
4. Stiskněte volič v úrovni "🚰 FILTR VODY";
5. Stiskněte volič šipku v úrovni "🔄 VYMĚNIT FILTR VODY";
6. Pokračujte podle úkonů zobrazených v předchozím odstavci od bodu 5.

Nyní je filtr aktivovaný a je možné používat přístroj.

Poznámka!

Když uběhly dva měsíce doby trvanlivosti (viz datumovka), anebo pokud přístroj nebyl používán 3 týdny, proveďte odstranění filtru, i když to přístroj ještě nevyžaduje.

15.3 Odstranění filtru

Chcete-li pokračovat v používání přístroje bez filtru (C4), je nutné jej odstranit a ohlásit odebrání. Postupujte podle následujících pokynů:

1. Vytáhněte nádržku na vodu (A16) a opotřebovaný filtr;
2. Stiskněte volič (B2) v úrovni symbolu "⚙️" (B5) pro vstup do menu;
3. Stiskněte volič v úrovni "🚰 FILTR VODY";
4. Stiskněte volič odpovídající "ODSTRANIT FILTR VODY" (🚰);
5. "🚫 POTVRDIT ODSTR. FILTRU": stiskněte volič odpovídající "OK✓" (pokud si naopak přejete vrátit na menu nastavení, stiskněte volič odpovídající "↶ESC");
6. "👍 FILTR ODSTRANĚN": přístroj uložil změnu. Stiskněte "OK✓" pro návrat na domovskou stránku.

Poznámka!



Když uběhly dva měsíce doby trvanlivosti (viz datumovka), anebo pokud přístroj nebyl používán 3 týdny, proveďte odstranění filtru, i když to přístroj ještě nevyžaduje.

16. TECHNICKÉ ÚDAJE



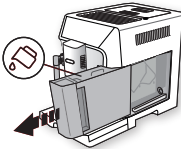
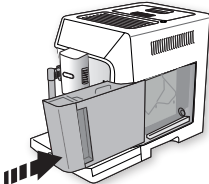
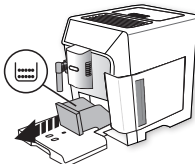
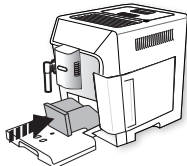
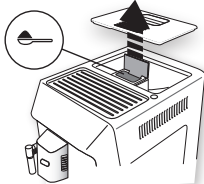

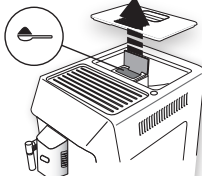
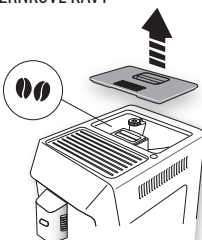
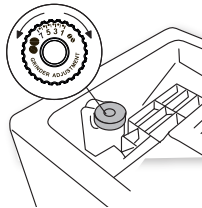

Napětí:	220-240 V ~ 50-60 Hz max. 10 A
Výkon:	1450 W
Tlak: 1,9 MPa (19 bar)	
Kapacita nádržky na vodu:	2 l
Rozměry ŠxHxV:	260x470x360 mm
Délka kabelu:	1750 mm
Hmotnost:	11 kg
Max. kapacita zásobníku na zrnkovou kávu:	380 gr

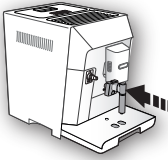
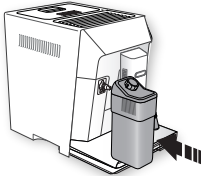
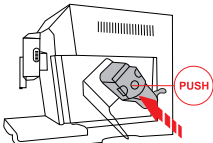
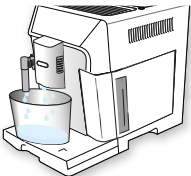
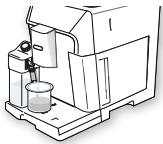

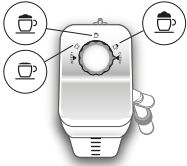

17. ZPRÁVY ZOBRAZOVANÉ NA DISPLEJI

ZOBRAZOVANÁ ZPRÁVA	MOŽNÁ PŘÍČINA	NÁPRAVA
<p>NAPLNIT NÁDRŽ ČERSTVOU VODOU</p> 	V nádržce (A16) není dostatečné množství vody.	Naplňte nádržku na vodu a/nebo ji správně zasuňte a tlačte až na doraz, dokud neuslyšíte zacvaknutí.
<p>ZASUNOUT NÁDRŽKU NA VODU</p> 	Nádržka (A16) není zasunuta správně.	Vložte správně nádržku a zasuňte ji až na doraz.
<p>VYPRÁZDNIT ZÁSObNÍK NA SEDLINY</p> 	Zásobník na sedliny (A10) je plný.	Vyprázdníte zásobník na sedliny, odkapávací misku (A14) a vyčistíte je, pak je znovu zasuňte. Důležité: při vyjmutí odkapávací misky je vždy nutné vyprázdnit zásobník na sedliny, i když není zcela zaplněný. Pokud tento úkon neprovedete, může se stát, že při přípravě dalších káv se zásobník na sedliny naplní nadměrně a přístroj se zaneše zbytky použité kávy.
<p>ZASUNOUT ZÁSObNÍK NA SEDLINY</p> 	Po čištění nebyl vložen zásobník na sedliny (A10).	Vytáhněte odkapávací misku (A14) a vložte zásobník na sedliny.
<p>NASYPAT MLETOU KÁVU MAX. JEDNU ODMĚRKU</p> 	Byla zvolena funkce „předemletá káva“, ale káva nebyla nasypána do násypky (A4).	Nasypte předemletou kávu do násypky (obr. 13) a opakujte výdej

ZOBRAZOVANÁ ZPRÁVA	MOŽNÁ PŘÍČINA	NÁPRAVA
<p>NASYPAT MLETOU KÁVU MAX. JEDNU ODMĚRKU</p>  <p>OK✓</p>	<p>Bylo požádáno o kávu LONG s předemletou kávou</p>	<p>Vložte předemletou kávu do násypky (A4) (obr. 13) a stiskněte volič odpovídající "OK✓" pro pokračování a ukončení výdeje.</p>
<p>NAPLNIT ZÁSObNÍK ZRNKOVÉ KÁVY</p>  <p>ESC</p>	<p>Zrnka kávy jsou spotřebována. Násypka (A4) na předemletou kávu je zanesená.</p>	<p>Naplňte zásobník zrnkové kávy (A3 - obr. 11). Vyprázdněte násypku pomocí štetce (C5) podle popisu v odst. "12.8 Čištění násypky na vyspání předemleté kávy".</p>
<p>PŘÍLIŠ JEMNĚ NAMLETO. SEŘÍDIT KÁVOMLYNEK</p>  <p>ESC</p>	<p>Namletí je příliš jemné a káva tedy vytéká pomalu nebo vůbec.</p>	<p>Zopakujte výdej kávy a za provozu mlynku na kávu otočte regulátorem mletí kávy (A5) (obr. 10) ve směru hodinových ručiček o jednu aretační polohu směrem k číslu 7. Pokud je po přípravě nejméně 2 káv příprava stále příliš pomalá, zopakujte úpravu otočením regulátoru o další aretační polohu (odst. "7.5 Nastavení kávomlýnku"). Pokud problém přetrvává, ověřte, že je nádržka na vodu (A16) zasunuta až na doraz.</p>
<p>ZVOLIT JEMNĚJŠÍ CHUŤ NEBO SNÍŽIT DÁVKU KÁVY</p>  <p>ESC</p>	<p>Bylo použito příliš mnoho kávy.</p>	<p>Vložte dávkovač horké vody (C6) do přístroje a vydejte trochu vody, dokud není tok pravidelný. Zvolte slabší aroma stisknutím voliče (B2) v úrovni "AROMA" (B10) anebo snižte množství předemleté kávy (maximálně 1 odměrku).</p>

ZOBRAZOVANÁ ZPRÁVA	MOŽNÁ PŘÍČINA	NÁPRAVA
<p>ZASUNOUT DÁVKOVAČ VODY</p> 	<p>Dávkovač vody (C6) není zasunutý nebo je zasunutý nesprávně</p>	<p>Zasuňte dávkovač vody zatlačením až na doraz.</p>
<p>ZASUNOUT NÁDOBKU NA MLÉKO</p> 	<p>Nádobka na mléko (D) není zasunutá správně.</p>	<p>Zasuňte nádobku na mléko zatlačením až na doraz (obr. 18).</p>
<p>VLOŽIT SPAŘOVAČI JEDNOTKU</p> 	<p>Po čištění nebyl znovu vložen spařovač (A19).</p>	<p>Vložte spařovač, jak je popsáno v odst. „12.9 Čištění spařovače“.</p>
<p>PRÁZDNÝ OKRUH STISKNOUT OK PRO ZAHÁJENÍ</p>  <p>OK✓</p>	<p>Hydraulický okruh je prázdný</p>	<p>Stiskněte volič v úrovni "OK✓" a nechte vytéct vodu z dávkovače (C6): výdej se přeruší automaticky. Pokud problém přetrvává, ověřte, že je nádržka na vodu (A16) zasunuta až na doraz.</p>
<p>STISKNOUT OK PRO CLEAN ANEBO OTOČIT KOLEČKEM</p>  <p>OK✓</p>	<p>Byla vložena nádobka na mléko s kolečkem pro regulaci pěny (D1) v poloze "CLEAN".</p>	<p>Chcete-li pokračovat s funkcí CLEAN, stiskněte volič odpovídající "OK✓", anebo otočte kolečkem pro regulaci pěny na jednu z poloh mléka.</p>



ZOBRAZOVANÁ ZPRÁVA	MOŽNÁ PŘÍČINA	NÁPRAVA
<p>OTOČIT KOLEČKEM DO POLOHY CLEAN</p>  <p>↳ESC</p>	<p>Byl právě proveden výdej mléka, a proto je nezbytné vyčistit vnitřní kanálky nádoby na mléko (D).</p>	<p>Otočit kolečkem pro regulaci pěny (D1) do polohy CLEAN (obr. 20).</p>
<p>OTOČIT KOLEČKEM PRO REGULACI PĚNY</p> 	<p>Byla vložena nádobka na mléko s kolečkem pro regulaci pěny (D1) v poloze "CLEAN".</p>	<p>Otočte kolečkem do polohy odpovídající požadované pěně.</p>
<p>NUTNÉ ODVÁPŇENÍ OK PRO ZAHÁJENÍ (~45MIN)</p>  <p>↳ESC OK✓</p>	<p>Udává, že je nezbytné přístroj odvápnit.</p>	<p>Stiskněte volič odpovídající "OK✓" pro zahájení odvápnění nebo "↳ESC", pokud to chcete udělat v jiném okamžiku. Je nezbytné co nejdříve provést program odvápnění, který je popsán v kap. "13. Odvápnění".</p>
<p>VYMĚNIT FILTR VODY STISKNOU OK PRO ZAHÁJENÍ</p>  <p>↳ESC OK✓</p>	<p>Změkčovací filtr (C4) je opotřebován.</p>	<p>Stiskněte volič odpovídající "OK✓" pro výměnu nebo odstranění filtru, anebo ESC, pokud to chcete udělat v jiném okamžiku. Postupujte podle pokynů v kap. "15. Změkčovací filtr".</p>
<p>VŠEOBECNÝ ALARM: VIZ PŘÍRUČKA / APP</p> 	<p>Vnitřek přístroje je velmi znečištěn.</p>	<p>Pečlivě vyčistěte přístroj, jak je popsáno v kap. "12. Čištění". Pokud se tato zpráva bude na displeji zobrazovat i po čištění, obraťte se na servisní středisko.</p>
	<p>Udává, že je nezbytné odvápnění přístroje a/ nebo výměna filtru (C4).</p>	<p>Je nezbytné co nejdříve provést program odvápnění, který je popsán v kap. "13. Odvápnění" a/nebo vyměňte nebo odstraňte filtr postupem uvedeným v kap. "15. Změkčovací filtr".</p>
	<p>Udává, že je nezbytné provést čištění vnitřních trubek nádoby na mléko (D).</p>	<p>Otočit kolečkem pro regulaci pěny (D1) do polohy CLEAN (obr. 20).</p>
	<p>Udává, že je nezbytné vyměnit filtr (C4).</p>	<p>Vyměňte nebo odstraňte filtr postupem uvedeným v kap. "15. Změkčovací filtr".</p>

ZOBRAZOVANÁ ZPRÁVA	MOŽNÁ PŘÍČINA	NÁPRAVA
	Udává, že je nezbytné přístroj odvápnit.	Je nezbytné co nejdříve provést program odvápnění, který je popsán v kap. „13 Odvápnění“. Případný požadavek, ze strany přístroje, o dva odvápnovací cykly blízko u sebe je třeba považovat za normální, jako výsledek vyvinutého kontrolního systému přístroje.
	Označuje, že úspora energie je aktivována.	Pro deaktivaci úspory energie postupujte podle popisu v odst. „6.6 Úspora energie“  .
	Označuje, že přístroj je ve spojení bluetooth se zařízením.	
PROBÍHÁ ČIŠTĚNÍ ČEKEJTE PROSÍM	Přístroj detekuje nečistoty uvnitř.	Počkejte, až je přístroj opět připraven k použití a znovu zvolte požadovaný nápoj. Pokud problém přetrvává, obraťte se na autorizované servisní středisko.

18. ŘEŠENÍ PROBLÉMŮ

Níže jsou uvedeny některé chybné funkce.

Pokud problém nebude možné odstranit popsaným způsobem, obraťte se na servisní středisko.

PROBLÉM	MOŽNÁ PŘÍČINA	NÁPRAVA
Káva není teplá.	Šálky nebyly předehřáty.	Opláchněte šálky v horké vodě, aby se zahřály (pozn. je možné použít funkci horké vody).
	Spařovač se ochladil, protože od přípravy poslední kávy uplynuly 2-3 minuty.	Před přípravou kávy ohřejte spařovač vypláchnutím pomocí příslušné funkce (viz odst. „6.1 Vyplachování“ ).
	Nastavená teplota kávy je nízká.	Nastavte v nabídce vyšší teplotu kávy (viz odst. „6.7 Teplota kávy“ ).
Káva je málo objemná nebo má málo pěny.	Káva je namleta příliš nahrubo.	Otočte regulačním knoflíkem mletí kávy (A5) o jedno cvaknutí směrem k číslu 1 proti směru hodinových ručiček, dokud je mlýnek na kávu v provozu (obr. 10). Posunujte se vždy o jedno cvaknutí, dokud nedosáhnete požadovaného výdeje. Efekt je viditelný pouze po 2 vydáních kávy (viz odst. „7.5 Nastavení kávomlýnku“).
	Káva není vhodná.	Použijte kávu určenou pro použití v kávovarech na espresso.
Káva vytéká příliš pomalu nebo kape.	Káva je namleta příliš jemně.	Otočte regulátorem mletí kávy (A5) o jedno cvaknutí směrem k číslu 7 ve směru hodinových ručiček, dokud je mlýnek na kávu v provozu (obr. 10). Posunujte se vždy o jedno cvaknutí, dokud nedosáhnete požadovaného výdeje. Efekt je viditelný pouze po 2 vydáních kávy (viz odst. „7.5 Nastavení kávomlýnku“).

PROBLÉM	MOŽNÁ PŘÍČINA	NÁPRAVA
Z jednoho nebo z obou ústí dávkovače nevytéká káva.	Ústí dávkovače kávy (A8) jsou zanesená.	Vyčistěte ústí pomocí párátko (obr. 26B).
Přístroj nevydává kávu	Přístroj detekoval nečistoty uvnitř: na displeji se zobrazí "Probíhá čištění".	Počkejte, až je přístroj opět připraven k použití a znovu zvolte požadovaný nápoj. Pokud problém přetrvává, obraťte se na autorizované servisní středisko.
Přístroj se nezapíná	Konektor napájecího kabelu (C7) není dobře zasunutý.	Zasuňte konektor až na doraz do příslušného uložení na zadní části přístroje (obr. 1).
	Zástrčka není zapojena do zásuvky.	Zapojte zástrčku do zásuvky (obr. 1).
	Hlavní spínač (A21) není zapnutý.	Stiskněte hlavní spínač (obr. 2).
Spařovač nelze vytáhnout.	Vypnutí nebylo provedeno správně.	Provedte vypnutí stisknutím tlačítka  (A7) (viz kap. „5). Vypínání přístroje“).
Po dokončení odvápnění si přístroj vyžádá třetí vyplachování	Během dvou cyklů vyplachování nádržka (A16) nebyla naplněna až do úrovně MAX	Postupujte podle požadavku přístroje, ale vyprázdněte předtím odkapávací mřížku (A14), aby se zabránilo přetečení vody.
Mléko nevytéká z hadičky dávkovače (D5)	Víko (D2) nádoby na mléko (D) je znečištěné	Vyčistěte víko nádoby na mléko podle popisu v odst. „12.10 Čištění nádoby na mléko“.
Mléko má velké bubliny nebo vystřikuje z hadičky dávkovače mléka (D5) nebo je málo napěněné	Mléko není dostatečně studené nebo není polotučné nebo odtučněné.	Použijte zcela odtučněné nebo polotučné mléko o teplotě, kterou má v ledničce (cca 5°C). Pokud výsledek není podle vašeho přání, zkuste změnit značku mléka.
	Kolečko pro regulaci pěny (D1) je nesprávně nastavené.	Nastavte je podle pokynů v kap. „8. Příprava teplých nápojů s mlékem“.
	Víko (D2) nebo kolečko pro regulaci pěny (D1) nádoby na mléko jsou špinavé	Vyčistěte víko a kolečko nádoby na mléko podle popisu v odst. „12.10 Čištění nádoby na mléko“.
Ohřívač šálků je horký, ačkoli byl deaktivován	Bylo připraveno několik nápojů rychle po sobě	
Stroj není používán a vydává zvuky nebo malé obláčky páry	Stroj je připraven k použití nebo byl nedávno vypnut a několik kapek kondenzátu padá do ještě teplého výparníku	Tento jev je součástí běžného provozu přístroje; k omezení jevu vyprázdněte odkapávací misku.