

SHRnutí

1. ZÁKLADNÍ BEZPEČNOSTNÍ UPOZORNĚNÍ	325
2. BEZPEČNOSTNÍ UPOZORNĚNÍ	326
2.1 Symboly používané v tomto návodu	326
2.2 Používání v souladu s určením	326
2.3 Návod k použití	326
3. ÚVOD	326
3.1 Písmena v závorkách	326
3.2 Problémy a opravy	326
3.3 Stáhnout aplikaci!	327
4. POPIS	327
4.1 Popis přístroje (str. 3 - A)	327
4.2 Popis homepage (domovská stránka) (str. 2 - B)	327
4.3 Popis příslušenství	327
4.4 Popis nádoby na mléko	327
4.5 Popis "Mix karafy"	327
5. PŘÍPRAVNÉ ÚKONY	328
5.1 Kontrola přístroje	328
5.2 Instalace přístroje	328
5.3 Zapojení přístroje	328
5.4 Před uvedením přístroje do provozu	328
6. ZAPNUTÍ PŘÍSTROJE	328
7. VYPÍNÁNÍ PŘÍSTROJE	329
8. NASTAVENÍ MENU	329
8.1 Vyplachování	329
8.2 Odvápňení	329
8.3 Filtr vody	329
8.4 Hodnoty nápojů	329
8.5 Nastavení času	330
8.6 Automatické zapnutí	330
8.7 Automatické vypnutí (standby)	330
8.8 Ohřívač šálků	330
8.9 Úspora energie	330
8.10 Teplota kávy	330
8.11 Tvrdost vody	331
8.12 Volba jazyka	331
8.13 Zvukové hlášení	331
8.14 Osvětlení šálku	331
8.15 Pozadí	331
8.16 Bluetooth	331
8.17 Vyprázdnění okruhu	331
8.18 Výchozí hodnoty	332
8.19 Statistika	332
9. PŘÍPRAVA KÁVY	332
9.1 Volba aroma kávy	332
9.2 Volba množství kávy	332
9.3 Příprava kávy použitím zrnkové kávy	333
9.4 Příprava kávy z předemleté kávy	333
9.5 Nastavení kávomlýnku	334
9.6 Rady pro teplejší kávu	334
10. PŘÍPRAVA TEPLÝCH NÁPOJŮ S MLÉKEM ...	334
10.1 Naplnění a zasunutí nádoby na mléko	334
10.2 Regulace množství pěny	334
10.3 Automatická příprava mléčných nápojů	334
10.4 Čištění nádoby na mléko po každém použití	335
11. FUNKCE ČAJ	335
12. VÝDEJ HORKÉ VODY	335
13. VÝDEJ PÁRY	336
13.1 Rady pro použití páry k napěnění mléka	336
13.2 Čištění dávkovače horké vody/páry po použití	336
14. PŘÍPRAVA HORKÉ ČOKOLÁDY	336
15. PŘÍPRAVA STUDENÝCH NÁPOJŮ	337
15.1 Příprava studené kávy	337
15.2 Příprava studené mléčné pěny	338
16. VLASTNÍ ÚPRAVA NÁPOJŮ	339
17. ULOŽIT VLASTNÍ PROFIL	339
18. ČIŠTĚNÍ	340
18.1 Čištění přístroje	340
18.2 Čištění vnitřního okruhu přístroje	340
18.3 Čištění zásobníku na kávové sedliny	340
18.4 Čištění odkapávací misky	340
18.5 Čištění vnitřních částí přístroje	341
18.6 Čištění nádržky na vodu	341
18.7 Čištění ústí dávkovače kávy	341
18.8 Čištění násypky na vsypání předemleté kávy	341
18.9 Čištění spařovače	341
18.10 Čištění nádoby na mléko	342
18.11 Čištění trysky horké vody/páry	342
18.12 Čištění "Mix karafy" (E)	342
19. ODVÁPŇENÍ	343
20. NAPROGRAMOVÁNÍ TVRDOTI VODY	344
20.1 Měření tvrdosti vody	344
20.2 Nastavení tvrdosti vody	344
21. ZMĚKČOVACÍ FILTR	344
21.1 Instalace filtru	345
21.2 Výměna filtru	345
21.3 Odstranění filtru	345
22. TECHNICKÉ ÚDAJE	346
23. LIKVIDACE	346
24. ZPRÁVY ZOBRAZOVANÉ NA DISPLEJI	347
25. ŘEŠENÍ PROBLÉMŮ	352

1. ZÁKLADNÍ BEZPEČNOSTNÍ UPOZORNĚNÍ

- Příklad nemůže být používán osobami (včetně dětí) se sníženými fyzickými, smyslovými nebo mentálními schopnostmi, nebo s nedostatečnými zkušenostmi a znalostmi, pokud nejsou pod dohledem nebo pokud nebyly seznámeny s pokyny týkajícími se bezpečného užívání přístroje osobou odpovědnou za jejich bezpečnost.
- Děti musí být pod dozorem, aby se zajistilo, že si nebudou s přístrojem hrát.
- Čištění a údržba, které mají být prováděny uživatelem, nesmí být prováděny dětmi bez dozoru.
- Příklad nikdy neponořujte do vody.
- Tento přístrojek je určen výhradně pro domácí použití. Není určen k použití v: prostředí sloužícím jako kuchyně pro zaměstnance obchodů, kanceláří a jiného pracovního prostředí, v agroturistice, hotelech, motelech a jiných ubytovacích zařízeních, při pronajímání pokojů.
- V případě poškození zástrčky nebo přírodního elektrického kabelu je nechte vyměnit výhradně technickým servisem; předejdete tak jakémukoliv riziku.

POUZE PRO EVROPSKÉ TRHY:

- Tento přístrojek může být používán dětmi staršími 8 let pouze, pokud jsou pod dohledem nebo pokud byly seznámeny s pokyny týkajícími se bezpečného užívání přístroje a rozumí nebezpečím s ním souvisejícími. Čištění a údržba, které mají být prováděny uživatelem, nesmí být prováděny dětmi, pokud jim není více než 8 let a provádějí činnost bez dozoru. Příklad a jeho přírodní kabel udržujte z dosahu dětí mladších 8 let.
- Příklad může být používán osobami se sníženými fyzickými, smyslovými nebo mentálními schopnostmi, nebo s nedostatečnými zkušenostmi a znalostmi, pokud jsou pod dohledem nebo pokud byly seznámeny s pokyny týkajícími se bezpečného užívání přístroje a rozumí nebezpečím s ním souvisejícími.
- Děti si nesmí s přístrojem hrát.
- Příklad vždy odpojte z napájení, pokud je ponechán bez dozoru a před montáží, demontáží nebo čištěním.



Plochy, které jsou označeny tímto symbolem, se při používání zahřívají (zaznamenáno symbolem jen u některých modelů).

2. BEZPEČNOSTNÍ UPOZORNĚNÍ

2.1 Symboly používané v tomto návodu

Důležitá upozornění jsou označena následujícími symboly. Je vždy naprosto nutné tato upozornění přísně dodržovat.



Nebezpečí!

Nerespektování může být nebo je příčinou úrazu elektrickým proudem s ohrožením života.



Pozor!

Nedodržení může být nebo je příčinou úrazu nebo poškození přístroje.



Nebezpečí opaření!

Nerespektování může být nebo je příčinou opaření nebo popálenin.



Poznámka:

Tento symbol zdůrazňuje rady a informace důležité pro uživatele.



Nebezpečí!

Vzhledem k tomu, že přístroj je napájen z elektrické sítě, nelze vyloučit zasažení elektrickým proudem.

Dodržujte následující bezpečnostní opatření:

- Nedotýkejte se přístroje, pokud máte mokré ruce nebo nohy.
- Nedotýkejte se zástrčky, pokud máte mokré ruce.
- Ujistěte se, zda je zásuvka elektrického proudu vždy volně přístupná, aby se v případě potřeby zástrčka dala vytáhnout.
- Pokud chcete zástrčku vytáhnout ze zásuvky, uchytněte a potáhněte za samotnou zástrčku. Nikdy netahejte za přírodní šňůru, protože by se mohla poškodit.
- Pro úplné odpojení přístroje vytáhněte zástrčku z elektrické zásuvky.
- V případě poruch přístroje se jej nepokoušejte sami opravit. Přístroj vypněte, vytáhněte zástrčku ze zásuvky a obraťte se na technický servis.
- Před jakýmkoliv čištěním přístroj vypněte, vytáhněte zástrčku z elektrické zásuvky a přístroj nechte vychladnout.



Pozor:

Obalový materiál (plastové sáčky, polystyren) uchovávejte mimo dosah dětí.



Nebezpečí opaření!

Tento přístroj produkuje horkou vodu a během svého provozu může vytvářet vodní páru.

Dávejte pozor, abyste se nepostříkali horkou vodou nebo neopařili horkou párou.

Když je přístroj v provozu, přihrádka na odkládání šálků (A11) se může zahřívát.

2.2 Používání v souladu s určením

Tento přístroj je vyroben pro přípravu kávových, mléčných a čokoládových nápojů, horké vody a pro ohřívání nápojů.

Jakékoliv jiné použití je pokládáno za nepřipustné a tedy nebezpečné. Výrobce neodpovídá za případné škody způsobené nevhodným použitím přístroje.

2.3 Návod k použití

Před zahájením používání přístroje si pozorně přečtěte tento návod. Nedodržení těchto pokynů může být zdrojem zranění a poškození přístroje.

Výrobce neodpovídá za škody způsobené nedodržением tohoto návodu.



Poznámka:

Tento návod pečlivě uchovejte. V případě předání přístroje jiným osobám jim předejte i tento návod k použití.

3. ÚVOD

Děkujeme, že jste si vybrali automatický kávovar na přípravu kávy a cappuccina.

Věnujte pár minut pročtení tohoto návodu k použití. Zamezte tím možnému riziku nebo poškození přístroje.

3.1 Písmena v závorkách

Písmena v závorkách odpovídají vysvětlivkám uvedeným v Popisu přístroje (str. 2-3).

3.2 Problémy a opravy

V případě problémů se je nejprve snažte odstranit, v souladu s pokyny uvedenými v odstavcích „24. Zprávy zobrazované na displeji“ a „25. Řešení problémů“.

Pokud by tyto pokyny nevedly k nápravě a v případě žádosti o další informace, doporučujeme se obrátit telefonicky na asistenční zákaznickou službu na čísle uvedeném na přiloženém listu „Zákaznický servis“.

Pokud Vaše země není na tomto seznamu uvedena, zatelefonujte na číslo uvedené v záručním listu. Pro případné opravy se obraťte pouze na technický servis De'Longhi. Adresy jsou uvedeny v záručním listu přiloženém k přístroji.

3.3 Stáhnout aplikaci!



Díky aplikaci App De'Longhi Coffee Link je možné ovládat na dálku některé funkce.

V aplikaci najdete i informace, rady, kuriozity o světě kávy a můžete mít na dosah ruky veškeré informace o Vašem přístroji.



Tento symbol označuje funkce, které lze v aplikaci spravovat nebo si prohlížet.

Můžete také vytvořit až maximálně 6 nových nápojů pro každý profil a uložit je ve Vašem přístroji.



Poznámka:

Ověřte kompatibilitu zařízení na "compatibledevices.delonghi.com".

4. POPIS

4.1 Popis přístroje (str. 3 - A)

- A1. Víko zásobníku zrnkové kávy
- A2. Víko násypky pro předemletou kávu
- A3. Zásobník na zrnkovou kávu
- A4. Násypka pro předemletou kávu
- A5. Otočný regulátor stupně hrubosti mletí kávy
- A6. Plocha pro ohřívání šálků
- A7. Tlačítko (L): pro zapnutí nebo vypnutí přístroje (standby)
- A8. Dávkovač kávy (s nastavitelnou výškou)
- A9. Tryska horké vody a páry
- A10. Zásobník na sběr kávové sedliny
- A11. Tacek na odkládání šálků
- A12. Indikátor hladiny vody v odkapávací misce
- A13. Mřížka misky
- A14. Odkapávací miska
- A15. Víko nádržky na vodu
- A16. Nádržka na vodu
- A17. Uložení změkčovacího filtru vody
- A18. Dvířka spařovače
- A19. Spařovač
- A20. Uložení konektoru napájecího kabelu
- A21. Hlavní vypínač (ON/OFF)

4.2 Popis homepage (domovská stránka) (str. 2

- B)

- B1. : menu pro vlastní úpravu nastavení nápojů
- B2. : menu nastavení přístroje
- B3. Zvolené aroma
- B4. Hodiny
- B5. Zvolené množství
- B6. : volba aroma
- B7. : volba množství
- B8. : posuvná šipka
- B9. Volitelné nápoje (stiskněte posuvné šipky nebo pro zobrazení všech nápojů: spodní lišta označuje, jaká stránka je zobrazená)
- B10. : posuvná šipka
- B11. Programovatelné profily (viz „17. Uložit vlastní profil“)

4.3 Popis příslušenství

(str. 2 - C)

- C1. Reaktivní proužek "Total Hardness Test" (přiložený na str. 2 návodu v anglickém jazyce)
- C2. Dávkovácí odměrka pro předemletou kávu
- C3. Odvápňovací přípravek
- C4. Změkčovací filtr (u některých modelů)
- C5. Štěteček k čištění
- C6. Dávkováč horké vody/páry
- C7. Uvolňovací tlačítka dávkovače
- C8. Napájecí kabel
- C9. Vanička na kostky ledu (2 ks)

4.4 Popis nádoby na mléko

(str. 2 - D)

- D1. Kolečko pro regulaci pěny a funkce CLEAN
- D2. Víko nádoby na mléko
- D3. Nádobka na mléko
- D4. Hadička na nasávání mléka
- D5. Hadička pro výdej napěněného mléka (regulovatelná)

4.5 Popis "Mix karafy"

(str. 2 - E)

- E1. Víko
- E2. Nálevka
- E3. Hadička pro výdej páry (příslušenství "choco")
- E4. Mísic choco (příslušenství "choco")
- E5. Karafa "Mix karafy"
- E6. Uvolňovací kurzor na nálevku
- E7. Mísic aero (příslušenství "aero")

5. PŘÍPRAVNÉ ÚKONY

5.1 Kontrola přístroje

Po vybalení přístroje zkontrolujte, zda není poškozený a zda je přítomno veškeré příslušenství. Nepoužívejte přístroj, pokud jsou na něm zjevné vady. Obratě se na středisko technické asistence De'Longhi.

5.2 Instalace přístroje



Pozor!

Při instalaci přístroje dodržujte následující bezpečnostní upozornění:

- Přístroj vyzařuje teplo do okolí. Po umístění přístroje na pracovní plochu dbejte na to, aby mezi plochami přístroje, bočními stěnami a zadní částí zůstal volný prostor alespoň 3 cm a nad kávovarem alespoň 15 cm.
- Eventuální pronikání vody do přístroje by jej mohlo poškodit.
- Neumísťujte přístroj do blízkosti vodovodních kohoutků nebo dřezů.
- Přístroj by se mohl poškodit, pokud dojde k zamrznutí vody uvnitř přístroje. Neinstalujte přístroj v prostředí, kde teplota může klesnout pod bod mrazu.
- Přírodní elektrický kabel umístěte tak, aby se nepoškodil o ostré hrany a aby se nedotýkal teplých povrchů (např. elektrické plotýnky).

5.3 Zapojení přístroje



Pozor!

Ověřte, zda napětí v elektrické síti odpovídá hodnotě uvedené na výrobním štítku na zadní straně přístroje.

Přístroj zapojte pouze do správně instalované a účinně uzemněné elektrické zásuvky s minimálním odběrem proudu 10A.

Pokud elektrická zásuvka není kompatibilní se zástrčkou přístroje, je třeba nechat provést kvalifikovaným odborníkem výměnu zásuvky za vhodný typ.





5.4 Před uvedením přístroje do provozu



Poznámka!

- U přístroje byla výrobcem provedena kontrola s použitím kávy, je proto naprosto normální, jestliže v mlýnku naleznete stopy kávy. Výrobce zaručuje, že přístroj je zcela nový.
 - Doporučujeme vám co nejdříve provést nastavení tvrdosti vody podle postupu popsaného v kapitole „20. Naprogramování tvrdosti vody“.
1. Zasuňte konektor napájecího kabelu (C8) do jeho uložení (A20) na zadní straně přístroje, zapojte přístroj do elektrické

sítě (obr. 1) a ubezpečte se, že hlavní spínač (A21), umístěný na zadní straně přístroje, je stisknutý (obr. 2);

2. “SELECT LANGUAGE” (nastavení jazyka): stiskněte  (B10) nebo  (B8), dokud se na displeji (B) nezobrazí vlajčka odpovídající požadovanému jazyku: poté vlajčku stiskněte;

Poté postupujte podle pokynů zobrazených na displeji přístroje:

3. “NAPLNIT NÁDRŽ ČERSTVOU VODOU”: vyjměte nádržku na vodu (A16) (obr. 3), otevřete víko (A15) (obr. 4), naplňte až do úrovně MAX (vyrytou na vnitřní straně nádržky) čerstvou vodou (obr. 5); víko znovu zavřete a znovu zasuňte samotnou nádržku (obr. 6);
4. “ZASUNOUT DÁVKOVAČ VODY”: Zkontrolujte, zda je dávkovač horké vody/páry (C6) zasunutý na trysce (A9) (obr. 7) a umístěte pod ní nádobku (obr. 8) o minimálním objemu 100 ml;
5. Na displeji se objeví nápis “PRÁZDNÝ OKRUH STISKNOUT OK PRO ZAHÁJENÍ PLNĚNÍ”;
6. Stiskněte  “OK” pro potvrzení: přístroj vydá vodu z dávkovače (obr. 8) a poté se automaticky vypne.

Nyní je kávovar připraven k běžnému použití.



Poznámka!

- Při prvním použití je třeba připravit 4-5 cappuccin, než přístroj dosáhne uspokojivého výsledku.
- Při prvním použití je vodní okruh prázdný, proto může být přístroj velmi hlučný: hluk se postupně s naplněním okruhu zmírní.
- Během přípravy prvních 5–6 cappuccin je normální, když je slyšet hluk vroucí vody: postupně se hluk sníží.
- Pro lepší výkon přístroje se doporučuje nainstalovat změkčující filtr (C4) v souladu s pokyny uvedenými v kapitole „21. Změkčovací filtr“. Pokud váš model není filtrem vybaven, je možné o něj požádat v autorizovaných servisních střediscích De'Longhi.

6. ZAPNUTÍ PŘÍSTROJE



Poznámka!

Před zapnutím přístroje zkontrolujte, zda je hlavní spínač (A21) stisknutý (obr. 2).

Při každém zapnutí přístroje proběhne cyklus automatického přehřátí a vyplachování, který nelze přerušit. Přístroj je připraven k použití pouze po vykonání tohoto cyklu.



Nebezpečí opáření!

Během vyplachování vytéká z ústí dávkovače kávy (A8) trocha horké vody, která je zachycována do odkapávací misky (A14) pod ním. Dávejte pozor, abyste se nepostříkali vodou.

- Pro zapnutí přístroje stiskněte tlačítko  (A7-obr. 9): na displeji se zobrazí vzkaz “PROBÍHÁ OHRÍVÁNÍ ČEKEJTE PROSÍM”.
- Po ukončení ohřívání se na přístroji zobrazí další zpráva: “PROBÍHÁ VYPLACHOVÁNÍ, VYTÉKÁ HORKÁ VODA Z DÁVKOVAČŮ”; takto se zahřeje bojler a zároveň přístroj bude dále dopravovat horkou vodu do vnitřních trubíc, aby se zahřály.

Přístroj je ve správné teplotě, když se zobrazí domovská stránka (homepage).

7. VYPÍNÁNÍ PŘÍSTROJE

Při každém vypínání vykoná přístroj automatické vyplachování, pokud byla připravena káva.

Nebezpečí opaření!

Během vyplachování vytéká z ústí dávkovače kávy (A8) trocha horké vody. Dávejte pozor, abyste se nepostříkali vodou.

- Přístroj lze vypnout stisknutím tlačítka  (A7-obr. 9).
- Na displeji se objeví nápis “PROBÍHÁ VYPÍNÁNÍ, ČEKEJTE PROSÍM”: je-li naprogramováno vyplachování, přístroj ho provede a poté se vypne (stand-by).

Poznámka!

Pokud není přístroj nebude používán po delší dobu, proveďte nejprve “vyprázdnění” (viz odstavec „8.17 Vyprázdnění okruhu“) a poté odpojte přístroj z napájení tímto způsobem:

- nejprve přístroj vypněte stisknutím tlačítka  (obr. 9);
- uvolněte hlavní vypínač (A21) umístěný na zadní straně přístroje (obr. 2).

Pozor!

Nikdy hlavní vypínač netiskněte, pokud je přístroj zapnutý.





8. NASTAVENÍ MENU

8.1 Vyplachování

Pomocí této funkce je možné nechat vytéct horkou vodu z dávkovače kávy (A8) a z dávkovače horké vody/páry (C6), je-li zasunut, tak, aby se vyčistil a zahřál vnitřní okruh přístroje.

Umístěte pod dávkovač kávy a horké vody nádobu o objemu min. 100ml (obr. 8).

Pro aktivaci této funkce postupujte následovně:

1. Stiskněte  (B2) pro vstup do menu;
2. Stiskněte  (B10) nebo  (B8), dokud se na displeji (B) neobjeví “ VYPLACHOVÁNÍ”;
3. Stiskněte “” pro spuštění vyplachování.

Pozor! Nebezpečí opaření.

Při výdeji horké vody nenechávejte přístroj bez dozoru.

4. Po několika vteřinách, nejprve z dávkovače kávy a následně z dávkovače horké vody/páry (pokud zasunut), vyteče

horká voda, která vyčistí a ohřeje vnitřní okruh přístroje: na displeji se objeví nápis “PROBÍHÁ VYPLACHOVÁNÍ, VYTÉKÁ HORKÁ VODA Z DÁVKOVAČŮ” a progresivní lišta, která se postupně zaplní v souladu s postupující přípravou;

5. Pro přerušení vyplachování stiskněte  STOP” nebo počkejte na automatické přerušení.

Poznámka!

- V případě nečinnosti vyšší než 3 až 4 dny je důrazně doporučeno, jakmile je přístroj opět zapnutý, provést před jeho použitím 2-3 vyplachování;
- Je normální, že po provedení této funkce bude voda v zásobníku na kávové sedliny (A10).

8.2 Odvápnění













Pokyny týkající se odvápnění naleznete v kapitole „19. Odvápnění”.

8.3 Filtr vody

Pokyny týkající se instalace filtru (C4) naleznete v kapitole „21. Změkčovací filtr”.

8.4 Hodnoty nápojů

V této části si můžete prohlédnout vlastní nastavení a případně resetovat každý jednotlivý nápoj na výchozí hodnoty, s výjimkou studené kávy, studeného mléka a čokolády.











1. Stiskněte  (B2) pro vstup do menu;
 2. Stiskněte  (B10) nebo  (B8) dokud se na displeji (B) neobjeví “ HODNOTY NÁPOJŮ”;
 3. Stiskněte “”: na displeji se zobrazí panel s hodnotami prvního nápoje;
 4. Na displeji je zvýrazněn referenční profil uživatele. Hodnoty jsou zobrazené ve svislých pruzích: výchozí hodnota je označena symbolem  zatímco aktuálně nastavená hodnota je zvýrazněna vyplněním svislého pruhu;
 5. Pro návrat do menu nastavení stiskněte  ESC”.
 6. Pro procházení nápoji a jejich zobrazení stiskněte  NEXT”;
 7. Pro resetování na výchozí hodnoty nápoje zobrazeného na displeji stiskněte “ RESET”;
 8. “POTVRDIT RESET?”: pro potvrzení stiskněte “ OK” (pro zrušení stiskněte  ESC”);
 8. “VÝCHOZÍ HODNOTY NASTAVENY”: stisknout “ OK”.
- Nápoj je naprogramován na výchozí hodnoty. Pokračujte s dalšími nápoji nebo se vraťte do menu nastavení.

Poznámka!

- Pro úpravu nápojů jiného profilu se vraťte na domovskou stránku, zvolte požadovaný profil (B11) a postup opakujte.
- Pro resetování všech nápojů profilu nahlédněte do odstavce „8.18 Výchozí hodnoty”

8.5 Nastavení času

Pokud si přejete změnit čas na displeji (B), postupujte následně:

1. Stiskněte  (B2) pro vstup do menu;
2. Stiskněte  (B10) nebo  (B8), dokud se na displeji (B) neobjeví  NASTAVENÍ ČASU“;
3. Stiskněte : na displeji se zobrazí panel pro nastavení času;
4. Stiskněte  nebo  v místě odpovídajícímu hodinám a minutám až do zobrazení aktuálního času;
5. Pro potvrzení stiskněte  OK“ (pro zrušení stiskněte  ESC“) a stiskněte  ESC“ pro návrat na domovskou stránku.

Čas je tak nastaven.











8.6 Automatické zapnutí

Je možné nastavit hodinu automatického zapnutí, aby byl přístroj připraven k použití v určitém čase (např. ráno) a aby bylo možné ihned uvařit kávu.

Poznámka!

Aby bylo možné tuto funkci aktivovat, je třeba, aby čas byl nastaven správně (viz odstavec „8.5 Nastavení času “).

Pro naprogramování automatického zapnutí postupujte následovně:

1. Stiskněte  (B2) pro vstup do menu;
2. Stiskněte  (B10) nebo  (B8), dokud se na displeji (B) neobjeví  AUTOMATICKÉ ZAPNUTÍ“;
3. Zvolte funkci stisknutím : na displeji se zobrazí panel pro nastavení času;
4. Stiskněte  nebo  v místě odpovídajícímu hodinám a minutám až do zobrazení požadovaného automatického zapnutí;
5. Stiskněte OFF nebo ON) pro aktivaci nebo deaktivaci automatického zapnutí.
6. Pro potvrzení stiskněte  OK“ (pro zrušení nebo návrat do menu nastavení stiskněte  ESC“) a stiskněte  ESC“ pro návrat na domovskou stránku.

Čas automatického zapnutí je tak naprogramován a na displeji se, vedle hodin, objeví příslušný symbol na znamení, že funkce byla aktivována.



Poznámka!

Když je stroj vypnut hlavním spínačem (A21), nastavení automatického zapnutí, pokud bylo předtím aktivováno, bude ztraceno.

8.7 Automatické vypnutí (standby)







Je možné nastavit automatické vypnutí tak, aby se přístroj vypnul po 15 nebo 30 minutách nebo po 1, 2 nebo 3 hodinách ne-používání.

Pro opětovné naprogramování automatického vypnutí postupujte následovně:

1. Stiskněte  (B2) pro vstup do menu;
2. Stiskněte  (B10) nebo  (B8), dokud se na displeji nezobrazí (B)  AUTOMATICKÉ VYPNUTÍ“ s aktuální volbou (15 nebo 30 minut, anebo 1, 2 nebo 3 hodiny);
3. Stiskněte na displeji  až do výběru požadované hodnoty;
4. Stiskněte  ESC“ pro návrat na domovskou stránku. Automatické vypnutí je tímto naprogramováno.

8.8 Ohřivač šálek







Pro ohřátí šálek před výdejem kávy je možné aktivovat ohřivač šálek (A6) a umístit na něj šálky.

1. Stiskněte  (B2) pro vstup do menu;
2. Stiskněte  (B10) nebo  (B8), dokud se na displeji (B) neobjeví  OHŘÍVAČ ŠÁLKŮ“;
3. Stiskněte  pro aktivaci- ON) nebo deaktivaci- OFF) ohřivače šálek.
4. Stiskněte  ESC“ pro návrat na domovskou stránku.

8.9 Úspora energie

Pomocí této funkce lze aktivovat nebo deaktivovat režim pro úsporu energie. Když je funkce aktivní, zaručuje nižší spotřebu energie v souladu s platnými evropskými normami.





Pro deaktivaci nebo opětovnou aktivaci režimu “Úspora energie” postupujte následovně:

1. Stiskněte  (B2) pro vstup do menu;
2. Stiskněte  (B10) nebo  (B8), dokud se na displeji (B) neobjeví  ÚSPORA ENERGIE“;
3. Stiskněte  pro aktivaci- ON) nebo deaktivaci- OFF) úspory energie.
4. Stiskněte  ESC“ pro návrat na domovskou stránku.

Na displeji se vedle hodin objeví příslušný symbol označující, že funkce byla aktivována.

8.10 Teplota kávy

Pokud si přejete upravit teplotu vody, která slouží k přípravě kávy, je třeba postupovat následovně:

1. Stiskněte  (B2) pro vstup do menu;
2. Stiskněte  (B10) nebo  (B8), dokud se na displeji (B) neobjeví  TEPLOTA KÁVY“ s aktuální volbou (NÍZKÁ, STŘEDNÍ, VYSOKÁ, MAXIMÁLNÍ);
3. Stiskněte  až do výběru požadované teploty;

4. Stiskněte  ESC" pro návrat na domovskou stránku.

Poznámka!









Je možné nastavit odlišnou teplotu pro každý profil (viz kapitola „17. Uložit vlastní profil“).

8.11 Tvrdost vody

Pokyny týkající se nastavení tvrdosti vody si přečtěte v kapitole „20. Naprogramování tvrdosti vody“.









8.12 Volba jazyka

Pokud si přejete změnit jazyk na displeji (B), postupujte následovně:

1. Stiskněte  (B2) pro vstup do menu;
2. Stiskněte  (B10) nebo  (B8), dokud se na displeji neobjeví  NASTAVENÍ JAZYKU“;
3. Stiskněte : stiskněte  nebo , dokud se nezobrazí vlnka týkající se požadovaného jazyka a zvolte ji;
4. Stiskněte 2x  ESC" pro návrat na domovskou stránku.









8.13 Zvukové hlášení

Touto funkcí se aktivuje nebo deaktivuje zvukové hlášení, které přístroj bude vydávat při každém stisku ikon a při každém zasunutí/odstranění prvků příslušenství. Pro deaktivaci nebo aktivaci zvukového hlášení postupujte následovně:

1. Stiskněte  (B2) pro vstup do menu;
2. Stiskněte  (B10) nebo  (B8), dokud se na displeji (B) neobjeví  ZVUKOVÉ HLÁŠENÍ“;
3. Stiskněte  pro aktivaci- ON) nebo deaktivaci- OFF) zvukového hlášení;
4. Stiskněte  ESC" pro návrat na domovskou stránku.







8.14 Osvětlení šálku

S touto funkcí se aktivuje nebo deaktivuje osvětlení šálku. Světla se rozsvítí při každém vydání kávového nápoje nebo nápoje s teplým mlékem, a při každém vyplachování. Pro deaktivaci nebo aktivaci této funkce postupujte následovně:

1. Stiskněte  (B2) pro vstup do menu;
2. Stiskněte  (B10) nebo  (B8), dokud se na displeji (B) nezobrazí  OSVĚTLENÍ ŠÁLKU“;
3. Stiskněte  pro aktivaci- ON) nebo deaktivaci- OFF) osvětlení šálku;
4. Stiskněte  ESC" pro návrat na domovskou stránku.









8.15 Pozadí

Je možné změnit pozadí displeje Vašeho přístroje zvolením jedné ze 4 možností: „SHADED BLUE“, „STAINLESS STEEL“, „COFFEE BROWN“, „DARK BLUE“. Postupujte podle následujících pokynů:

1. Stiskněte  (B2) pro vstup do menu;
2. Stiskněte  (B10) nebo  (B8), dokud se na displeji (B) neobjeví  POZADÍ“;
3. Stiskněte : na displeji se zobrazí možná pozadí;
4. Zvolte požadované pozadí stisknutím vybraného zobrazení: přístroj se vrátí do menu nastavení s novým zvoleným pozadím;
5. Stiskněte  ESC" pro návrat na domovskou stránku.

8.16 Bluetooth

Pomocí této funkce se aktivuje nebo deaktivuje ochranný PIN pro připojení zařízení k přístroji.







1. Stiskněte  (B2) pro vstup do menu;
2. Stiskněte  (B10) nebo  (B8), dokud se na displeji (B) neobjeví  BLUETOOTH“;
3. Stiskněte  pro přístup k funkci;
4. Aktivujte nebo deaktivujte ochranu PIN stisknutím -
 ON) nebo  OFF);
5. Stiskněte 2x  ESC" pro návrat na domovskou stránku. Přednastavený PIN na přístroji je „0000“: je doporučeno osobní nastavení PIN přímo z aplikace.

Poznámka!

Sériové číslo přístroje, viditelné v rámci funkce „Bluetooth“, Vám umožní identifikovat s jistotou přístroj ve chvíli, kdy je vytvořeno spojení s aplikací.

8.17 Vyprázdnění okruhu

Před obdobím nepoužívání, pro zabránění zamrznutí vody ve vnitřních obvodech, nebo před zanesením přístroje do servisního střediska, je vhodné vyprázdnit hydraulický okruh přístroje. Postupujte podle následujících pokynů:

1. Stiskněte  (B2) pro vstup do menu;
2. Stiskněte  (B10) nebo  (B8), dokud se na displeji (B) neobjeví  VYPRÁZDNĚNÍ OKRUHU“;
3. Stiskněte ;
4. „VYPRÁZDNIT ZÁSOBNÍK NA SEDLINY A ODKAPÁVACÍ MŘÍŽKU“: vyjměte a vyprázdněte zásobník na sedliny (A10) a odkapávací misku (A14). Stiskněte  NEXT“;
5. „VLOŽIT ZÁSOBNÍK NA SEDLINY A ODKAPÁVACÍ MŘÍŽKU“: zasuňte odkapávací misku spolu se zásobníkem na kávové sedliny;
6. „UMÍSTIT NÁDOBU 0,5l, STISKNOUT OK PRO ZAHÁJENÍ“: umístěte nádobu pod dávkovač kávy (A8) a pod dávkovač horké vody (C6). Stiskněte  OK“ (obr. 8);

Nebezpečí opareň!

Při výdeji horké vody nenechávejte přístroj bez dozoru.

7. „PROBÍHÁ VYPLACHOVÁNÍ, ČEKTEJE PROSÍM“: přístroj provede vyplachování z dávkovače kávy;

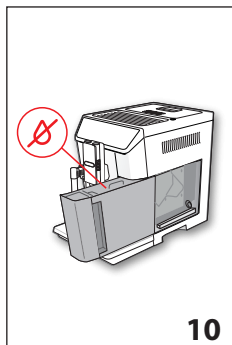

8. "VYPŘÁZDNIT NÁDRŽKU NA VODU": vyjměte nádržku (A16) a zcela ji vyprázdněte, poté stiskněte "➤ NEXT" (obr. 10);
 9. (Pokud je filtr instalován) "ODSTRANIT FILTR VODY": odstraňte filtr z nádrže. Stiskněte "➤ NEXT";
 10. "ZASUŇTE NÁDRŽKU NA VODU, STISKŇETE OK PRO POKRAČOVÁNÍ": zasuňte nádržku na vodu a stiskněte "✓ OK" (obr. 6);
11. "PROBÍHÁ VYPŘÁZDNĚNÍ HYDRAUL. OKRUHU": počkejte, až se přístroj vyprázdní; (pozor: horká voda z dávkovačů!). Postupným vyprázdněním okruhu může přístroj zvýšit svou hlučnost: to je zcela normální provoz přístroje.
 12. "VYPŘÁZDNIT ODKAPÁVACÍ MŘÍŽKU": vyjměte, vyprázdněte a znovu umístěte odkapávací mřížku, poté stiskněte "➤ NEXT";
 13. „VYPŘÁZDNĚNÍ DOKONČENO: STISKNOUT OK PRO VYPNUTÍ“: stiskněte "✓ OK". Přístroj provede vypnutí.

i Poznámka!

Při následném zapnutí stroj vyžaduje doplnění okruhu: postupujte podle pokynů od bodu 3 v odstavci „5.4 Před uvedením přístroje do provozu“.

8.18 Výchozí hodnoty

Pomocí této funkce se opětovně nastaví hodnoty v nabídce a všechny funkce programování tak, jak byly nastaveny jako výchozí (kromě jazyka, který zůstane podle výběru).

Pro opětovné nastavení výchozích hodnot postupujte následovně:

1. Stiskněte "⚙️" (B2) pro vstup do menu;
2. Stiskněte "⬅️" (B10) nebo "➡️" (B8), dokud se na displeji (B) neobjeví "VÝCHOZÍ HODNOTY". Stiskněte "▶️";
3. Stiskněte "🏠" ÚPLNÝ RESET, pokud si přejete uvést všechny hodnoty na původní parametry, v opačném případě zvolte požadovaný profil;
4. "ZNOVU NASTAVIT VÝCHOZÍ HODNOTY": Stiskněte "✓ OK" pro potvrzení (nebo "⤷" ESC" pro ponechání parametrů beze změny);
5. "VÝCHOZÍ HODNOTY PŘENASTAVENY": stiskněte "✓ OK" pro potvrzení a "⤷" ESC" pro návrat na domovskou stránku.

8.19 Statistika

Pomocí této funkce se zobrazí statistické údaje přístroje. Pro jejich zobrazení postupujte následovně:

1. Stiskněte "⚙️" (B2) pro vstup do menu;
2. Stiskněte "⬅️" (B10) nebo "➡️" (B8), dokud se na displeji (B) neobjeví "STATISTIKA";
3. Stiskněte "⬇️": je možné ověřit všechny statistické údaje stisknutím "⬅️" nebo "➡️";
4. Stiskněte "⤷" ESC": přístroj se vrátí na domovskou stránku.

9. PŘÍPRAVA KÁVY

9.1 Volba aroma kávy

Z domovské stránky zvolte požadované aroma stisknutím "☕ AROMA" (B6):

	(viz „9.4 Příprava kávy z předmleté kávy“)
	AROMA X-SLABÉ
	AROMA SLABÉ
	AROMA STŘEDNÍ
	AROMA SILNÉ
	AROMA X-SILNÉ
	Vlastní (pokud naprogramováno) / Standard

Po výdeji se nastavení aroma vrátí na hodnotu .

9.2 Volba množství kávy

Zvolte z domovské stránky požadované množství kávy v šálku stisknutím "☕ MNOŽSTVÍ" (B7):

	MNOŽSTVÍ SMALL
	MNOŽSTVÍ MEDIUM
	MNOŽSTVÍ LARGE
	MNOŽSTVÍ X-LARGE
	Vlastní množství (pokud naprogramováno) / Množství standard

Po výdeji se nastavení množství vrátí na hodnotu .

9.3 Příprava kávy použitím zrnkové kávy



Pozor!

Nepoužívejte karamelizovanou kávovou zrnka nebo kávová zrnka obalená v cukru, protože by se mohla nalepit do mlýnku na kávu a znemožnit jeho používání.

1. Nasypte zrnkovou kávu do příslušného zásobníku (A3) (obr. 12);
2. Umístěte šálek pod dávkovač kávy (A8);
3. Sklopte dávkovač co nejbližší k šálku (obr. 13): tak získáte lepší pěnu;
4. Stiskněte (B10) nebo (B8) až do zobrazení požadované kávy;
5. Poté zvolte požadovanou kávu:
 - ESPRESSO
 - DOPPIO+
 - COFFEE
 - LONG
 - AMERICANO
 - 2X ESPRESSO
6. Příprava je zahájena a na displeji (B) se zobrazí obrázek zvoleného nápoje a progresivní lišta, která se postupně zaplní v souladu s postupující přípravou.



Poznámka:

- Je možné připravit souběžně 2 šálky ESPRESSO stisknutím také "2X " během přípravy 1 ESPRESSO (obrázek se zobrazí na několik sekund na začátku přípravy).
- Zatímco přístroj připravuje kávu, může být výdej zastaven v kterémkoli okamžiku stisknutím "⊗ STOP".
- Když je výdej dokončen a přejete si zvýšit množství kávy v šálku, postačí stisknout "⊕ EXTRA": při dosažení požadovaného množství, stiskněte "⊗ STOP".

Po dokončení přípravy bude přístroj připraven k dalšímu použití.



Poznámka!

- V průběhu použití se na ovládacím panelu mohou zobrazovat zprávy (NAPLNIT NÁDRŽ, VYPŘÁZDNIT ZÁSObNÍK NA SEDLINY, atd.), jejichž význam je uveden v kapitole „24. Zprávy zobrazované na displeji“.
- Pro získání teplejší kávy nahlédněte do odstavce „9.6 Rady pro teplejší kávu“.
- Pokud káva vytéká pouze po kapkách, s malým množstvím pěny nebo je příliš studená, prostudujte si pokyny uvedené v odstavci „9.5 Nastavení kávomlýnku“ a v kapitole „25. Řešení problémů“.
- Přípravu každé kávy lze upravit podle vlastního přání (viz kapitoly „16. Vlastní úprava nápojů“ a „17. Uložit vlastní profil“).
- Pokud je režim „Úspora energie“ aktivovaný, může trvat několik vteřin, než dojde k výdeji první kávy.

9.4 Příprava kávy z předemleté kávy



Pozor!

- Nikdy nesypte předemletou kávu do vypnutého kávovaru; zabrání se tím jejímu rozsypání uvnitř přístroje a jeho znečištění. Přístroj by se takto mohl poškodit.
- Nesypte nikdy více než 1 zarovnanou odměrku (C2), jinak by mohlo dojít ke znečištění přístroje nebo k ucpaní násypky (A4).



Poznámka!

Pokud používáte předemletou kávu, je možné připravit vždy jen jeden šálek kávy.

1. Stiskněte opakovaně "Ⓜ AROMA" (B6), dokud se na displeji (B) nezobrazí "☞" (předemletá).
2. Otevřete víko násypky pro předemletou kávu (A2).
3. Ujistěte se, že násypka (A4) není ucpaná, pak nasypte jednu rovnou odměrku předemleté kávy (obr. 14).
4. Umístěte jeden šálek pod ústí dávkovače kávy (A8) (obr. 13).
5. Zvolte z domovské stránky požadovanou kávu (ESPRESSO, COFFEE, LONG, AMERICANO);
6. Příprava je zahájena a na displeji se zobrazí zvolený nápoj a progresivní lišta, která se postupně zaplní v souladu s postupující přípravou.



Poznámka!

- Zatímco přístroj připravuje kávu, může být výdej zastaven v kterémkoli okamžiku stisknutím "⊗ STOP".
- Když je výdej dokončen a přejete si zvýšit množství kávy v šálku, postačí stisknout "⊕ EXTRA": při dosažení požadovaného množství, stiskněte "⊗ STOP".

Po dokončení přípravy bude přístroj připraven k dalšímu použití.



Pozor! Příprava kávy LONG

V polovině přípravy se objeví vzkaz "NASYPAT PŘEDEMLETOU KÁVU, MAXIMÁLNĚ JEDNU ODMĚRKU". Nasypte tedy jednu rovnou odměrku předemleté kávy a stiskněte "✓ OK".



Poznámka!

- V průběhu použití se na ovládacím panelu mohou zobrazovat zprávy (NAPLNIT NÁDRŽ, VYPŘÁZDNIT ZÁSObNÍK NA SEDLINY, atd.), jejichž význam je uveden v kapitole „24. Zprávy zobrazované na displeji“.
- Pro získání teplejší kávy nahlédněte do odstavce „9.6 Rady pro teplejší kávu“.
- Pokud je režim „Úspora energie“ aktivovaný, může trvat několik vteřin, než dojde k výdeji první kávy.

9.5 Nastavení kávomlýnku

Mlýnek na kávu není třeba nastavovat, alespoň zpočátku, neboť byl výrobcem nastaven tak, aby bylo dosaženo správného vydání kávy.

Pokud však po prvních kávkách dochází k výdeji nepřilíš korpózní kávy s malým množstvím pěny nebo k příliš pomalému výdeji kávy (po kapkách), je třeba výdej kávy upravit pomocí otočného regulátoru stupně hrubosti mletí kávy (A5 - obr. 11).

i Poznámka!

Otočným regulátorem je možné otáčet pouze tehdy, když je kávomlýnek v provozu v počáteční fázi přípravy kávového nápoje.

Pokud káva vytéká pomalu nebo nevytéká vůbec, otočte o jednu aretační polohu ve směru hodinových ručiček k číslu 7.

Pro dosažení výdeje hustší kávy nebo pro zlepšení vzhledu pěny otočte proti směru hodinových ručiček o jednu aretační polohu k číslu 1 (ne více než jednu aretační polohu najednou, v opačném případě může káva vytékat po kapkách). Tato změna se projeví teprve po výdeji nejméně 2 po sobě následujících káv. Pokud po této úpravě výsledek ještě není uspokojivý, je zapotřebí zopakovat úpravu otočením otočného regulátoru o další aretační polohu.



9.6 Rady pro teplejší kávu

Pro dosažení teplejší kávy se doporučuje:

- provést vyplachování, zvolením funkce "Vyplachování" v menu nastavení (odstavec „8.1 Vyplachování“);
- šálky nahřát horkou vodou (použitím funkce horká voda, viz kapitola „12. Výdej horké vody“);
- zvýšit teplotu kávy v menu nastavení (odstavec „8.10 Teplota kávy“).

10. PŘÍPRAVA TEPLÝCH NÁPOJŮ S MLÉKEM

i Poznámka!

Aby mléko nebylo nedostatečně napěněné a neobsahovalo velké bubliny, vyčistěte vždy víko nádoby na mléko (D2) a trysku horké vody (A9), jak je popsáno v odstavcích „10.4 Čištění nádoby na mléko po každém použití“, „18.10 Čištění nádoby na mléko“ a „18.11 Čištění trysky horké vody/páry“.

10.1 Naplnění a zasunutí nádoby na mléko

1. Odstraňte víko (D2) (obr. 15);
2. Naplňte nádobku na mléko (D3) potřebným množstvím mléka, nepřekročte hladinu MAX vyraženou na nádobce (obr. 16). Nezapomeňte, že každá čárka vytlačená na boku nádoby odpovídá cca 100 ml mléka;

i Poznámka!

- Pro dosažení hustší a rovnoměrnější pěny použijte zcela odtučněné mléko nebo polotučné mléko o teplotě, kterou má v ledničce (cca 5 °C).
 - Pokud je aktivovaný režim "Úspora energie", může trvat několik vteřin, než dojde k výdeji horké vody.
3. Ujistěte se, že hadička na nasávání mléka (D4) je pečlivě zasunuta do příslušného místa na dně víka nádoby na mléko (obr. 17);
 4. Nasadte zpět víko na nádobku na mléko;
 5. Pokud přítomen, vyjměte dávkovač horké vody/páry (C6) stisknutím uvolňovacího tlačítka (C7) (obr. 18);
 6. Zasuňte nádobku na mléko (D) až na doraz na trysku (A9) (obr. 19): přístroj vydá zvukové hlášení (je-li funkce zvukového hlášení aktivní);
 7. Umístěte dostatečně velký šálek pod ústí dávkovače kávy (A8) a pod hadičku pro výdej napěněného mléka (D5); nastavte délku hadičky pro výdej mléka tím, že ji přiblížíte k šálku jednoduchým pootažením směrem dolů (obr. 20).
 8. Dodržujte pokyny uvedené pro každou specifickou funkci.

10.2 Regulace množství pěny

Otáčením kolečkem pro regulaci pěny (D1) se volí množství mléčné pěny, které bude vydáno během přípravy nápojů z mléka.

Poloha kolečka	Popis	Doporučeno pro...
	BEZ PĚNY	TEPLÉ MLÉKO (nenapěněné) /CAFFELATTE
	MINIMÁLNÍ PĚNA	LATTE MACCHIATO/ FLAT WHITE
	MAXIMÁLNÍ PĚNA	CAPPUCCINO/ CAPPUCCINO+ / CAPPUCCINO MIX / ESPRESSO MACCHIATO / TEPLÉ MLÉKO (napěněné)



10.3 Automatická příprava mléčných nápojů

1. Naplnit a zasunout nádobku na mléko (D), jak je znázorněno výše.
2. Z domovské stránky zvolte požadovaný nápoj:
 - CAPPUCCINO
 - CAPPUCCINO+
 - LATTE MACCHIATO
 - ESPRESSO MACCHIATO
 - CAFFELATTE
 - FLAT WHITE
 - TEPLÉ MLÉKO
 - CAPPUCCINO MIX
3. Na displeji (B) přístroj doporučuje otočit kolečkem pro regulaci pěny (D1) v závislosti na pění, kterou předpokládá originální receptura: otočte tedy kolečkem umístěným na

vikú nádoby na mléko (D2) a potvrďte výběr stisknutím “ OK”.

- Po několika vteřinách přístroj automaticky zahájí přípravu a na displeji se zobrazí zvolený nápoj a progresivní lišta, která se postupně zaplní v souladu s postupující přípravou.

Poznámka: všeobecné pokyny pro všechny přípravy s mlékem

- “ ESC”: stiskněte, když si přejete zcela přerušit přípravu a vrátit se na domovskou stránku.
- “ STOP”: stiskněte pro přerušení výdeje mléka nebo kávy a přechod na další výdej (pokud je předvídan) pro dokončení nápoje.
- Když je výdej dokončen a přejete si zvýšit množství kávy v šálku, stiskněte “ EXTRA”.
- Přípravu každého nápoje s mlékem lze upravit podle vlastního přání (viz kapitoly „16. Vlastní úprava nápojů” a „17. Uložit vlastní profil”).
- Nenechávejte nádobu s mlékem dlouho venku z lednice: čím více stoupne teplota mléka (ideálně 5°C), tím horší je kvalita pěny.

Po dokončení přípravy bude přístroj připraven k dalšímu použití.

10.4 Čištění nádoby na mléko po každém použití

Pozor! Nebezpečí opaření

Během čištění vnitřních trubek nádoby na mléko z hadičky dávkovače napěněného mléka (D5) vytéká malé množství horké vody a páry. Dávejte pozor, abyste se nepostříkali vodou.

Po každém použití funkcí mléka je zobrazen požadavek “OTOČIT KOLEČKEM NA <CLEAN> PRO ZAHÁJENÍ ČIŠTĚNÍ” a je nezbytné provést čištění víka slehače mléka:

- Ponechte nádobu na mléko (D) zasunutou v přístroji (není zapotřebí vyprázdnit nádobu na mléko);
- Umístěte šálek nebo jinou nádobku pod hadičku dávkovače napěněného mléka (obr.20);
- Otočte kolečkem pro regulaci pěny (D1) na “CLEAN” (obr. 21); na displeji (B) se zobrazí “PROBÍHÁ ČIŠTĚNÍ NÁDOBKY NA MLÉKO VLOŽIT NÁDOBU POD DÁVKOVAČ MLÉKA” (obr. 22) spolu s lištou, která se zaplní postupně s probíhajícím čištěním. Čištění se přeruší automaticky;
- Umístěte kolečko pro regulaci do některé z poloh volby pěny;
- Odstraňte nádobu na mléko a vyčistěte trysku páry (A9) pomocí houbičky (obr. 23).

Poznámka!

- Pokud je nutné připravit více nápojů s mlékem, provedte čištění nádoby na mléko až po poslední přípravě. Chcete-li pokračovat s následnými přípravami, když se zobrazí zpráva pro funkci CLEAN, stiskněte “ ESC”.

- Pokud čištění není provedeno, na displeji se zobrazí symbol  pro připomenutí, že je nezbytné provést čištění nádoby na mléko.
- Nádobku s mlékem je možné uchovat v lednici.
- V některých případech, pro provedení čištění, je nutné počkat, dokud se přístroj nezahřeje.







11. FUNKCE ČAJ





Pozor! Nebezpečí opaření.

Při výdeji horké vody nenechávejte přístroj bez dozoru.

- Zkontrolujte, že je dávkovač horké vody/páry (C6) správně připevněn na trysku horké vody/páry (A9);
- Dejte čajový sáček do šálku a umístěte jej pod dávkovač (co nejbližší, aby se zabránilo rozstříkávání);
- Na domovské stránce zvolte “ FUNKCE ČAJ”;
- “HORKÁ VODA PRO”; zvolte:
 - požadované množství vody stisknutím   (obr. 24);
 - požadovanou teplotu vody stisknutím tlačítka v úrovni navrhovaných čajů: pro každý čaj (bílý, zelený, oolong, černý) odpovídá specifická teploty vydávané vody (obr. 25);
- Po zvolení nápoje se na displeji (B) zobrazí příslušný obrázek a postupová lišta, která se postupně zaplní v souladu s postupující přípravou;
- Přístroj vydá zvolené množství horké vody a poté výdej automaticky přeruší. Pro ruční přerušení výdeje stiskněte “ STOP”.



Poznámka!

- Pokud je aktivovaný režim “Úspora energie”, může trvat několik vteřin, než dojde k výdeji horké vody.
- Množství vody lze upravit podle vlastního přání (viz kapitoly „16. Vlastní úprava nápojů” a „17. Uložit vlastní profil”).
- Výdej je možné přerušit v jakémkoliv okamžiku stisknutím “ STOP”;
- Když je výdej dokončen a přejete si zvýšit množství kávy v šálku, postačí stisknout “ EXTRA”: při dosažení požadovaného množství, stiskněte “ STOP”.





12. VÝDEJ HORKÉ VODY



Pozor! Nebezpečí opaření.

Při výdeji horké vody nenechávejte přístroj bez dozoru.

- Zkontrolujte, že je dávkovač horké vody/páry (C6) správně připevněn na trysku horké vody/páry (A9);
- Umístěte pod dávkovač nádobu (co nejbližší, aby nedocházelo k rozstříkávání vody);

3. Z domovské stránky zvolte “ HORKÁ VODA“. Na displeji (B) se zobrazí příslušný obrázek a postupová lišta, která se postupně zaplní v souladu s postupující přípravou;
4. Přístroj vydá cca 250 ml horké vody a poté výdej automaticky přeruší. Pro ruční přerušení výdeje horké vody stiskněte tlačítko “ STOP”.

Poznámka!

- Pokud je aktivovaný režim “Úspora energie”, může trvat několik vteřin, než dojde k výdeji horké vody.
- Přípravu horké vody lze upravit podle vlastního přání (viz kapitoly „16. Vlastní úprava nápoju“ a „a„17. Uložit vlastní profil“).





13. VÝDEJ PÁRY

Pozor! Nebezpečí opaření.

Při výdeji páry nenechávejte přístroj bez dozoru.

1. Zkontrolujte, že je dávkovač horké vody/páry (C6) správně připevněn na trysku horké vody/páry (A9);
2. Naplňte nádobu tekutinou určenou k ohřevu nebo napěnění a ponořte dávkovač horké vody/páry do tekutiny;



3. Na domovské stránce zvolte “ PÁRA“. Na displeji (B) se zobrazí odpovídající obrázek a progresivní lišta, která se postupně zaplní v souladu s postupující přípravou a po několika vteřinách z dávkovače horké vody/páry vyjde pára, které ohřeje tekutinu;
4. Při dosažení požadované teploty nebo úrovně pěny přerušete výdej páry stisknutím “ STOP”;

Pozor!

Přerušete vždy výdej páry před vyjmutím nádoby s tekutinou, aby se zabránilo popálení způsobenému střikání.

Poznámka!

Pokud je aktivovaný režim “Úspora energie”, může trvat několik vteřin, než dojde k výdeji horké páry.

13.1 Rady pro použití páry k napěnění mléka

- Při výběru velikosti nádoby berte na vědomí, že se objem mléka zvýší 2 až 3krát.
- Pro dosažení hustší a rovnoměrnější pěny použijte zcela odtučněné mléko nebo polotučné mléko o teplotě, kterou má v ledničce (cca 5 °C).
- Pro získání krémovější pěny pohybujte nádobkou otáčivými pohyby zezdola nahoru.
- Aby se zabránilo tvoření málo našlehaného mléka nebo velkým bublinám, vyčistěte pokaždé dávkovač (C6) tak, jak je popsáno v následujícím odstavci.

13.2 Čištění dávkovače horké vody/páry po použití

















Čistěte dávkovač horké vody/páry (C6) po každém použití, vyhnete se tak ukládání zbytků mléka uvnitř anebo jeho ucpání.

1. Umístěte pod dávkovač horké vody/páry nádobu a nechte vytéct trochu vody (viz kapitola „12. Výdej horké vody“). Poté přerušete výdej horké vody opětovným stisknutím “ STOP”.
2. Vyčkejte několik minut než se dávkovač horké vody/páry ochladí; poté jej vyjměte (obr. 18) stisknutím uvolňovacího tlačítka (C7). Jednou rukou držte pevně dávkovač a druhou rukou otočte a stáhněte napěňovač směrem dolů (obr. 26).
3. Sejměte parní trysku jejím stažením směrem dolů (obr. 27).
4. Zkontrolujte, že otvor trysky není zanesený. Pokud je nutné, vyčistěte jej pomocí párátká.
5. Pečlivě umyjte všechny části napěňovače houbičkou a teplou vodou.
6. Vložte zpět trysku a napěňovač na trysku tlakem směrem nahoru a otáčením ve směru hodinových ručiček až do zacvaknutí.



14. PŘÍPRAVA HORKÉ ČOKOLÁDY

Na domovské stránce zvolte ČOKOLÁDA a postupujte následovně:

1. “ZVOLIT ŠÁLKY A HUSTOTU (KROK 1 Z 5)“: dotkněte se volících šipek pro zvolení, zda připravit 1 šálek ( ) nebo 2 šálky ( ) a požadovanou hustotu (min=; max = ) , , poté stiskněte “ NEXT” pro potvrzení výběru a přechodu na další krok (anebo stiskněte “ BACK” pro návrat na předchozí stránku);
2. “VLOŽIT MÍSIČ CHOCO DO KARAFY (KROK 2 Z 5)“: zvedněte víko karafy (E1) (obr. 28), použijte uvolňovací tlačítko (E6) a vyjměte nálevku z karafy (E2) (obr.28). Ujistěte se, že hadička výdeje páry (E3) a mísič choco (E4) jsou zasunuté (obr. 29), poté nasadte smontovanou nálevku na karafu (obr. 30);
3. Stiskněte “ NEXT” pro přechod na následující stránku (anebo stiskněte “ BACK” pro návrat na předchozí obrazovku);
4. “NALÍT MLÉKO NEBO VODU DO POŽAD. ÚROV. (KROK 3 Z 5)“ (obr. 31): pro přípravu šálku čokolády vlijte do nálevky mléko o teplotě v ledničce (nebo čerstvou vodu) až do úrovně . Pokud namísto toho chcete připravit 2 šálky nebo jeden hrnek čokolády, nalijte mléko (nebo vodu) až do úrovně  /  / . Po nalití mléka (nebo vody) , stiskněte “ NEXT” (anebo stiskněte “ BACK” pro návrat na předchozí obrazovku);

5. "PŘIDAT ČOKOLÁDOVÝ PRÁŠEK Z NÁSPYKY (KROK 4 Z 5)" (obr. 32): pro přípravu šálku čokolády přidejte dvě odměrky (C2) (25 g) přípravku na horkou čokoládu. Pro přípravu dvou šálků nebo jednoho hrnku horké čokolády, přidejte 4 odměrky přípravku na horkou čokoládu. Po nasypání přípravku na čokoládu stiskněte "NEXT" (nebo stiskněte "BACK" pro návrat na předchozí obrazovku);





Pozor!

Ujistěte se, že je otvor nálevky označený na obr. 33 čistý.



Poznámka!

- Mléko se nalévá, když jsou nálevka s hadičkou výdeje páry a mísičem zasunuté a nesmí překročit úroveň  /  označenou na karafě; zvýšte nebo snižte množství přípravku na horkou čokoládu podle osobních chutí.
- Pokud je místo mléka použita voda, postupujte podle stejných pokynů uvedených pro mléko.
- Pro správnou přípravu horké čokolády nalijte do nálevky nejprve mléko (nebo vodu) a poté nasypete přípravek nebo kakao.

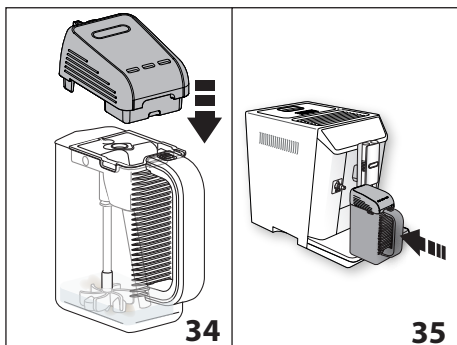

6. "ZAVŘÍT VÍKO A VLOŽIT KARAFU, STISKNOUT OK PRO ZAHÁJENÍ": Znovu zavřete víko (obr. 34) a připevněte karafu na čokoládu na trysku (A9-obr. 35) zatačením až na doraz: přístroj vydá zvukové hlášení (pokud je funkce zvukové hlášení aktivní);
7. Stiskněte "OK" pro spuštění funkce: přístroj začne míchat přípravek a poté vydá páru pro jeho ohřev;



Poznámka!

- Pokud přípravek v prášku na horkou čokoládu neobsahuje zahušťovadlo, nastavením hustoty nebude vidět žádný rozdíl.
- Chcete-li přerušit přípravu čokolády, stiskněte "STOP".

Po dokončení přípravy je přístroj připraven pro další použití. Čokoláda je připravena a může být nalita do šálku.



Nebezpečí opaření!

- Během přípravy čokolády karafa a její víko mohou být velmi horké: pro vyjmutí karafy a nalití čokolády použijte výhradně rukojeť karafy.
- Během přípravy čokolády je normální, že z otvorů víka karafy na čokoládu vychází pára.
- Je normální, že jsou uvnitř karafy stříkance způsobené ohříváním mléka.
- Množství čokolády v prášku se liší podle zvolené hustoty: pokud je zvolena vysoká hustota, bude množství menší oproti přípravě s nízkou hustotou.



15. PŘÍPRAVA STUDENÝCH NÁPOJŮ

15.1 Příprava studené kávy

Na domovské stránce zvolte "STUDENÁ KÁVA" a postupujte následovně:

- 1a. **Příprava použitím zrnkové kávy:** "ZVOLIT AROMA (KROK 1 ZE 7)" (obr. 36): zvolte požadované aroma kávy (pro optimální výsledek se doporučuje zvolit "AROMA X-SILNĚ");
- 1b. **Použití předemleté kávy:** Stiskněte opakovaně "AROMA" (B6), dokud se na displeji (B) nezobrazí "předemletá".
2. Stiskněte "NEXT" (nebo stiskněte "BACK" pro návrat na předchozí stránku);
3. "ZVOLIT VELIKOST ŠÁLKU A PĚNY (KROK 2 ZE 7)" (obr. 37): pomocí šipek dole zvolte množství v šálku ("small" nebo "large") a jedno z úrovní pěny (min, med, extra): poté stiskněte "NEXT" (nebo stiskněte "BACK" pro návrat na předchozí stránku);



Poznámka!

Použitím předemleté kávy je možné připravit pouze velikost šálku „small“.

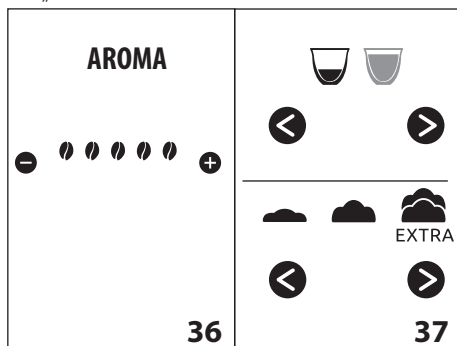

4. "VLOŽIT MÍŠIČ AERO DO KARAFY (KROK 3 ZE 7)": (obr. 38): zvedněte víko karafy (E1) (obr. 38), použijte uvolňovací kurzor (E6) a vyjměte nálevku karafy (E2) (obr. 38), poté

se ujistěte, že míšič aero (E7) je vloženo a nasadíte nálevku připravenou ke karafě (obr. 39);

i **Poznámka!**

- Aby se nápoj povedl, ujistěte se, že není vložena hadička výdeje páry (E3).
- Nikdy nedávejte víko "Mix karafy" na trysku (A9) bez karafy (E5), protože přímý kontakt s pohybujícím se míšičem může být nebezpečný.

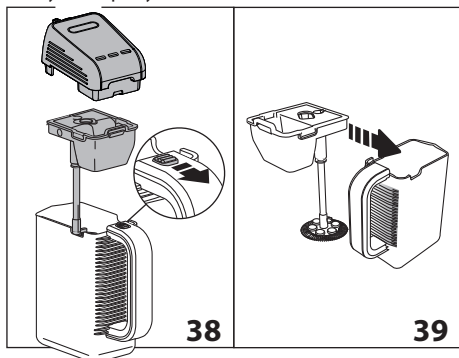

5. Stiskněte "**>** NEXT" pro přechod na následující stránku (anebo stiskněte "**<** BACK" pro návrat na předchozí stránku);
6. "PŘÍDÁT 9 (nebo 18) KOSTEK LEDU A CUKRU (KROK 4 ZE 7)" (obr. 40): nasypte kostky ledu připravené ve formě, která je součástí vybavení, a cukru v množství odpovídající přípravě množství „small“ nebo „large“, poté stiskněte "**>** NEXT" (anebo stiskněte "**<** BACK" pro návrat na předchozí stránku);

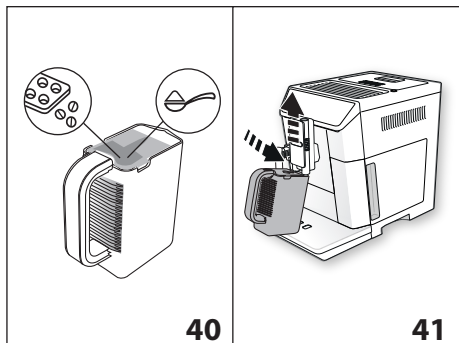

7. "UMÍSTIT KARAFU POD DÁVKOVAČ KÁVY (KROK 5 ZE 7)" (obr. 41): zvedněte dávkovač kávy a umístěte karafu tak, aby káva byla dávkována přímo do karafy (E): stiskněte "**✓** OK" pro spuštění funkce;
8. Výdej kávy do karafy začíná (obr. 42). Na displeji se zobrazí "VÝDEJ ESPRESSA, AROMA X-SILNĚ" a progresivní lišta, která se postupně zaplní v souladu s postupující přípravou:

výdej se přeruší automaticky. Pro ruční přerušení výdeje stiskněte "**⊘** ESC".

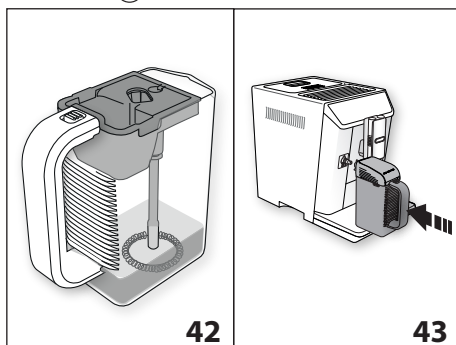

9. "ZAVŘÍT VÍKO A VLOŽIT KARAFU, STISKNOUT OK PRO ZAHÁJENÍ" (obr. 43). Vyjměte karafu (E), znovu zavřete víko (E1) a zahákněte a zatlačte až na doraz karafu na trysku (A9). Stiskněte "**✓** OK" pro spuštění funkce: přístroj zahájí míchání kávy a ledu a na displeji (B) se zobrazí "STUDENÁ KÁVA" a progresivní lišta, která se postupně zaplní v souladu s postupující přípravou.

Příprava se přeruší automaticky:

Na displeji se zobrazí "POKRAČOVAT V MÍCHÁNÍ?": stiskněte "ANO", pokud nezákáte uspokojivou pěnu a/nebo až do úplného rozpuštění zbytků ledu, poté stiskněte "**⊘** STOP". Je možné pokračovat v míchání 2x, po dobu maximálně cca minuty.

i **Poznámka!**

Míchání je možné přerušit v jakémkoli okamžiku stisknutím "**⊘** STOP" a potvrzením "ANO" na otázku „CHCETE UKONČIT PŘÍPRAVU?". Pokud stisknete „NE“, bude pokračováno v míchání. Po dokončení přípravy je přístroj připraven pro další použití. Studená káva je připravena a může být nalita do šálku.

RECEPT PRO OPTIMÁLNÍ VÝSLEDEK:

- **LED:** vložte 9 kostek (45g) na jeden šálek nebo 18 kostek (90g) na 2 šálky. Doporučuje se použít poskytnutou vaničku (C9), navrženou pro ideální velikost kostek;
- **KÁVA:** abyste získali dobrý krém/pěnu, použijte kávu s vysokým procentem typu „robusta“.
- **CUKR:** použijte jednu lžičku cukru na každý šálek. Doporučuje se použít krystalový cukr.

15.2 Příprava studené mléčné pěny

Na domovské stránce zvolte "**☺** PĚNA MLÉKA *" a postupujte následovně:

1. "ZVOLIT VELIKOST ŠÁLKU A PĚNY (KROK 1 ZE 4)" (obr. 37): zvolte množství v šálku ("small" nebo "large") a jedno z úrovní pěny (**☺** min, **☺** med, **☺** extra): poté

stiskněte “> NEXT” (anebo stiskněte “< BACK” pro návrat na domovskou stránku);

2. “VLOŽIT MÍŠIČ AERO DO KARAFY (KROK 2 ZE 7)”: (obr. 39): zvedněte víko karafy (E1) (obr. 38), použijte uvolňovací kurzor (E6) a vyjměte nálevku karafy (E2) (obr. 38), poté se ujistěte, že míšič aero (E7) je vložený a nasadte nálevku přípevněnou ke karafě (obr. 39);

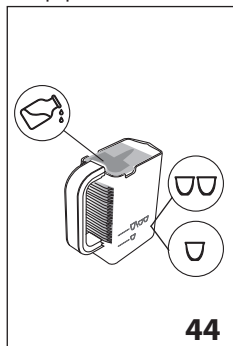

3. Stiskněte “> NEXT” pro přechod na následující stránku (anebo stiskněte “< BACK” pro návrat na předchozí obrazovku);
4. “NALÍT MLÉKO AŽ DO POŽADOVANÉ ÚROVNĚ (KROK 3 ZE 4)” (obr. 44): nalijte studené mléko odpovídající množství a připravte zvolené množství (100 ml na malý šálek;

200 ml na velký šálek),

poté stiskněte “> NEXT” (anebo stiskněte “< BACK” pro návrat na předchozí obrazovku);

5. „ZAVŘÍT VÍKO A VLOŽIT KARAFU: STISKNOUT OK PRO ZAHÁJENÍ“; znovu zavřete víko (E1) a připevněte karafu na trysku (A9) zatlačením až na doraz;
6. Stiskněte “✓ OK”: míšič se dá do činnosti a na displeji (B) se zobrazí “PĚNA STUĐENÉ MLÉKO” a progresivní lišta, která se postupně zaplní v souladu s postupující přípravou; Příprava se přeruší automaticky.

i **Poznámka!**

- Přípravu je možné přerušit v jakémkoli okamžiku stisknutím “✗ STOP” a potvrzením “ANO”;
- Na konci přípravy se na displeji zobrazí “CHCETE POKRAČOVAT S MÍCHÁNÍM?”: stiskněte “ANO” až do získání chtěné pěny a poté stiskněte “✗ STOP”. Je možné pokračovat v míchání 2x, po dobu maximálně zhruba jedné minuty. Pokud je na konci přípravy pěna dostatečná, stiskněte „NE“.

16. VLASTNÍ ÚPRAVA NÁPOJŮ **my**

Aroma (pro nápoje, u nichž je předvídáno) a množství nápojů (kromě pro studenou kávu a studené mléko) mohou být upraveny podle vlastního přání.

1. Ujistěte se, že je aktivní profil, pro který chcete upravit nápoj: je totiž možné zvolit nápoje „MY” pro každý ze 6 profilů;
2. Na domovské stránce stiskněte **my** (B1);

3. Vyberte nápoj, který chcete upravit podle vlastního přání, pro vstup na stránky pro úpravu: musí být vložena odpovídající příslušenství;
4. (Pouze kávové nápoje) “ZVOLIT AROMA KÁVY”: Zvolte požadované aroma stisknutím **-** nebo **+** a stiskněte “✓ OK”;
5. “ÚPRAVIT MNOŽSTVÍ KÁVY (NEBO VODY), STISKNOUT STOP PRO ULOŽENÍ”: Příprava je zahájena a přístroj nabídné stránku pro vlastní úpravu množství zobrazeného vislou lištou. Hvězdička vedle lišty představuje aktuálně nastavené množství.
6. Když množství dosáhne minimální programovatelné množství, na displeji se zobrazí “✗ STOP”.
7. Stiskněte “✗ STOP”, když je v šálku dosaženo požadované množství.
8. “CHCETE ULOŽIT NOVÉ HODNOTY?”: Stiskněte “ANO” nebo “NE”.

Přístroj potvrdí, zda byly hodnoty uloženy nebo ne (podle předchozího výběru): stiskněte “✓ OK”.

Přístroj se vrátí na domovskou stránku.

i **Poznámka!**

- Mléčné nápoje: je uloženo aroma kávy a následně jsou uloženy jednotlivě množství mléka a kávy;
- Americano: je uloženo aroma kávy a následně jsou uloženy jednotlivě množství mléka a kávy;
- Horká voda: přístroj vydá horkou vodu: stiskněte “✗ STOP” pro uložení požadovaného množství.
- Je také možná vlastní úprava nápojů připojením se k aplikaci DeLonghi Coffee Link App.
- Z programování je možné vystoupit stisknutím “↺ ESC”: hodnoty nebudou uloženy.

Tabulka množství nápojů

Nápoj	Standardní množství	Naprogramovatelné množství
ESPRESSO	40 ml	20-80 ml
LONG	160 ml	115-250 ml
COFFEE	180 ml	100-240 ml
DOPPIO+	120 ml	80-180 ml
AMERICANO	150 ml	70-480 ml
ČAJ	150 ml	30-420 ml
HORKÁ VODA	250 ml	20-420 ml

17. ULOŽIT VLASTNÍ PROFIL

S tímto přístrojem je možné uložit do paměti 6 různých profilů, z nichž každý bude přiřazen k jiné ikoně.

V každém profilu budou v paměti uchována osobní nastavení AROMA a MNOŽSTVÍ nápojů “MY” (viz kapitola „16. Vlastní úpra-

va nápojů **my**) a pořadí, ve kterém jsou zobrazeny všechny nápoje, je podle frekvence volby.

Pro zvolení nebo vstupu do profilu stiskněte aktuálně používaný profil (B11), stiskněte **◀** (B10) nebo **▶** (B8), dokud se ne-zobrazí požadovaný profil a ten stiskněte.

i **Poznámka!**

- Profil **☰** HOST: zvolením tohoto profilu je možné provést výdej nápojů s výchozími nastaveními. Funkce **my** není aktivní.
- Je možné přejmenovat vlastní profil připojením se k aplikaci DeLonghi Coffee Link App.

Pro osobní nastavení ikony profilu postupujte následovně:

1. Zvolte profil (B11);
2. Zvolte "Upravit";
3. Stiskněte **◀** (B10) nebo **▶** (B8), dokud se na displeji (B) neobjeví požadovaná ikona, kterou poté stiskněte;
4. Potvrďte výběr s **✓** "OK": přístroj se vrátí na domovskou stránku.

18. ČIŠTĚNÍ

18.1 Čištění přístroje

Následující části přístroje je nutné pravidelně čistit:

- vnitřní okruh přístroje;
- zásobník na kávové sedliny (A10);
- odkapávací miska (A14);
- nádržka na vodu (A16);
- ústí dávkovače kávy (A8);
- nasyпка na vyspání předemleté kávy (A4);
- spařovač (A19), přístupný po otevření servisních dvířek (A18);
- nádobka na mléko (D);
- "Mix karafy" (E);
- tryska horké vody/páry (A9);
- ovládací panel (B).

⚠ **Pozor!**

- Na čištění přístroje nepoužívejte ředidla, abrazivní čisticí prostředky nebo alkohol. U supraautomatických přístrojů DeLonghi není nutné používat k čištění přístroje chemické přísady.
- Žádná část přístroje se nesmí mýt v myčce na nádobí, kromě nádobky na mléko (D) a „Mix karafy“.
- Na odstraňování vodního kamene nebo kávových usazenin nikdy nepoužívejte kovové předměty, protože by mohlo dojít k poškrábání kovového nebo plastového povrchu.

18.2 Čištění vnitřního okruhu přístroje

V případě nečinnosti vyšší než 3 až 4 dny je důrazně doporučeno, před jeho použitím, přístroj zapnout a provést výdej:

1. 2/3 vyplachování zvolením funkce "Vyplachování" (odstavec „8.1 Vyplachování“);
2. horké vody, na několik vteřin (kapitola „12. Výdej horké vody“).

i **Poznámka!**

Je normální, že po provedení takového čištění bude voda v zásobníku na kávové sedliny (A10).

18.3 Čištění zásobníku na kávové sedliny

Když se na displeji (B) zobrazí "VYPŘÁZDNIT ZÁSObNÍK NA SEDLINY", je nezbytné jej vyprázdnit a vyčistit. Dokud nedojde k vyčištění zásobníku na sedliny (A10), přístroj nebude schopen připravovat kávu. Přístroj signalizuje nutnost vyprázdnění zásobníku, i když ještě není plný, pokud již uběhlo 72 hodin od prvního výdeje (aby se výpočet těchto 72 hodin mohl řádně provést, přístroj nesmí být nikdy vypínán hlavním spínačem).

⚠ **Pozor! Nebezpečí opaření**

Pokud se připravuje několik cappuccin najednou, kovový tácek na odkládání šálků (A11) se zahřeje. Počkejte, až vychladne, a poté jej uchopte pouze za přední část.

Pro čištění (při zapnutém přístroji):

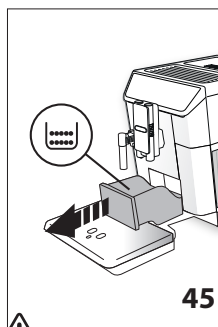

1. Vyměňte odkapávací misku (A14) (obr. 45), vyprázdněte ji a vyčistěte.
2. Vyprázdněte a pečlivě vyčistěte zásobník kávové sedliny (A10), odstraňte veškeré zbytky, které se usadily na dně: přibalený štěteček (C5) je opatřen špachtlí, která slouží k tomuto účelu.

Pozor!

Při vyjmutí odkapávací misky je nutné vyprázdnit zásobník na sedliny, i když není zcela zaplněný. Pokud tento úkon neprovedete, může se stát, že při přípravě dalších káv se zásobník na sedliny naplní nadměrně a přístroj se zanesle zbytky použité kávy.

18.4 Čištění odkapávací misky

⚠ **Pozor!**

Odkapávací miska (A14) je vybavena plovoucím indikátorem (A12) hladiny vody (červené barvy), který signalizuje hladinu vody uvnitř (obr. 46). Před tím, než indikátor začne vyčnívat z tácku na odkládání šálků (A11) je nutné vyprázdnit misku a vyčistit ji, jinak by voda mohla přetékat z okraje a poškodit přístroj, opěrnou plochu nebo do okolí.

Pro vyjmutí odkapávací misky postupujte následovně:

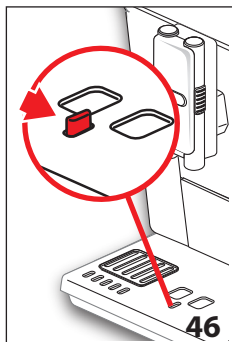

1. Vyměte odkapávací misku a zásobník na kávové sedliny (A10) (obr. 45);
2. Vyprázdněte odkapávací misku a zásobník na sedliny a umyjte je;
3. Zasuňte zpět odkapávací misku spolu se zásobníkem na kávové sedliny.
- 4.
- 5.
- 6.

18.5 Čištění vnitřních částí přístroje



Nebezpečí úrazu elektrickým proudem!

Před jakýmkoliv čištěním vnitřních částí přístroje musí být přístroj vypnutý (viz.,7. Vypínání přístroje“) a odpojený od elektrické sítě. Přístroj nikdy neponořujte do vody.

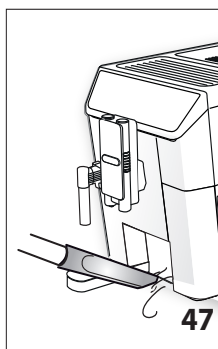

1. Pravidelně (přibližně jednou za měsíc) kontrolujte, zda vnitřní prostor přístroje (přístupný po vyjmutí odkapávací misky - A14) není znečištěný.
2. V případě potřeby odstraňte kávovou sedlinu pomocí štětečku, který je součástí vybavení (C5) a houbičky.
3. Všechny zbytky vysajte vysavačem (obr. 47).

18.6 Čištění nádržky na vodu

1. Pravidelně (přibližně jednou za měsíc) a po každé výměně změkčovacího filtru (C4) (je-li součástí vybavení) čistěte nádržku na vodu (A16) vlhkým hadříkem a trochou jemného mycího prostředku; před naplněním pečlivě vypláchněte a znovu nádržku zasuňte;
2. Odstraňte filtr (pokud je součástí dodávky) a opláchněte ho pod tekoucí vodou;
3. Znovu vložte filtr zpět (je-li součástí dodávky), naplňte nádrž čerstvou vodou a zasuňte ji zpět;
4. (Pouze modely se změkčovacím filtrem) Vydejte cca 100 ml horké vody pro opětovnou aktivaci filtru.

18.7 Čištění ústí dávkovače kávy

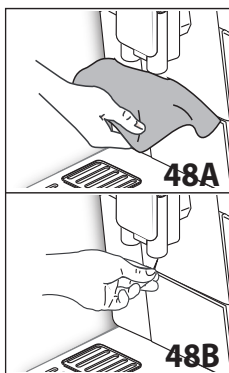

1. Pravidelně čistěte ústí dávkovače kávy (A8) pomocí houbičky nebo hadříku (obr. 48A);
2. Pravidelně kontrolujte, zda otvory dávkovače kávy nejsou zanesené. V případě potřeby odstraňte zbytky kávy pomocí párátko (obr. 48B).

18.8 Čištění násypky na vsypání předemleté kávy

Pravidelně kontrolujte (přibližně jednou za měsíc), zda násypka pro vsypání předemleté kávy (A4) není ucpaná. V případě potřeby odstraňte kávovou sedlinu pomocí štětečku (C5), který je součástí vybavení.



18.9 Čištění spařovače

Spařovač (A19) je třeba čistit alespoň jednou za měsíc.



Pozor!

Spařovač nelze vytáhnout, pokud je přístroj zapnutý.

1. Ujistěte se, že byl přístroj správně vypnutý (viz kapitola „7. Vypínání přístroje“);
2. Vyměňte nádržku na vodu (A16) (obr. 3);
3. Otevřete dvířka spařovače (A18) (obr. 49) umístěná na pravém boku;

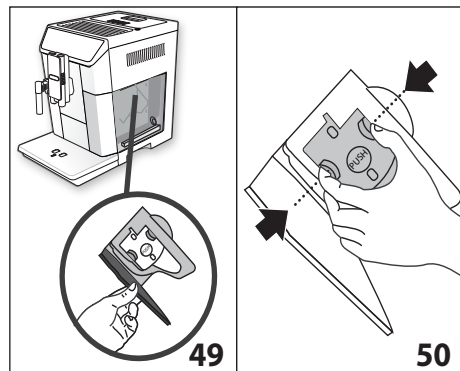

4. Dvě barevná uvolňovací tlačítka zatlačte směrem dovnitř a současně vyjměte spařovač (obr. 50);
5. Spařovač ponořte na přibližně 5 minut do vody a potom opláchněte pod tekoucí vodou;



Pozor!

OPLÁCHNĚTE POUZE VODOU

NE MYČÍ PROSTŘEDKY - NE MYČKA NA NÁDOBÍ

Vyčistěte spařovač bez saponátů, které by jej mohly poškodit.

6. Pomocí štětečku (C5) vyčistěte případné zbytky kávy u uložení spařovače, které jsou vidět přes dvířka;

7. Po vyčištění zasuněte spařovač zpět do držáku (obr. 51); poté stiskněte nápis PUSH, dokud neuslyšíte zacvaknutí;



Poznámka!

Pokud spařovač nejde zasunout, je třeba jej (před zasunutím) správně zaplohotovat dvěma páčkami podle obr. 52.

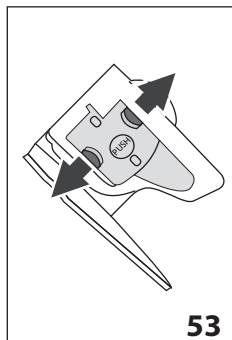
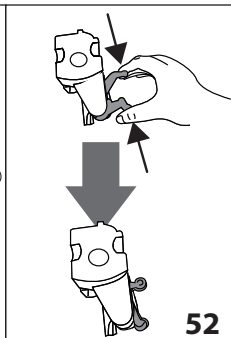
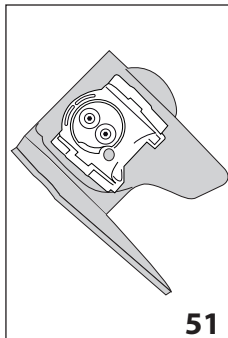

8. Po zasunutí zkontrolujte, zda se dvě barevná tlačítka vysunula směrem ven (obr. 53);

9. Zavřete dvířka spařovače;

10. Vložte znovu nádržku na vodu.

18.10 Čištění nádoby na mléko

Pro udržení stálé účinnosti šlehače mléka je třeba nádobku na mléko (D) čistit každé dva dny podle níže uvedeného postupu:

1. Sejměte víko (D2);
2. Vytáhněte hadičku pro výdej mléka (D5) a hadičku na nasávání (D4) (obr. 54);
3. Otočte kolečkem pro regulaci pěny (D1) proti směru hodinových ručiček do polohy „INSERT“ (obr. 54) a vytáhněte jej směrem nahoru;

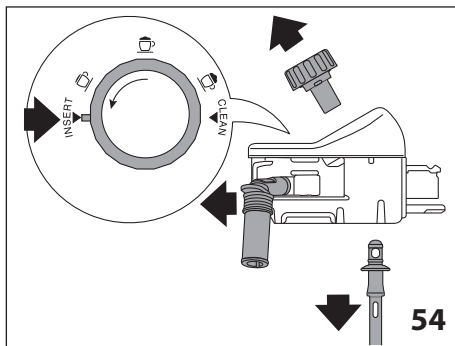

4. Pečlivě opláchněte všechny části horkou vodou a jemným mycím prostředkem. **Všechny součásti je možné mít v myčce na nádobí, ale umístěte je do horního koše myčky.**

Dejte obzvláštní pozor, aby v drážce a v kanálku pod kolečkem (obr. 55) nezůstaly zbytky mléka: případně vyškrabte kanálek párátkem;

5. Opláchněte vnitřek uložení kolečka pro regulaci pěny pod tekoucí vodou (obr. 56);

6. Ujistěte se, že hadička pro nasávání a hadička pro výdej nejsou zaneseny zbytky mléka;

7. Nasadte zpět kolečko tak, aby šípka odpovídala nápisu „INSERT“ (VLOŽIT), nasadte hadičku pro výdej a hadičku pro nasávání mléka;

8. Nasadte zpět víko na nádobku na mléko (D3).

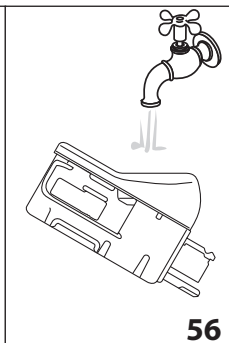
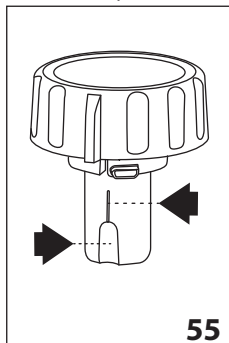

18.11 Čištění trysky horké vody/páry

Vyčistěte trysku (A9) pomocí houbičky po každé přípravě mléka za účelem odstranění zbytků mléka uložených na těsněních (obr. 23).

18.12 Čištění „Mix karafy“ (E)

Čistěte karafu po každé přípravě tak, jak je popsáno dále:

1. Zvedněte víko (E1) a odstraňte nálevku (E2) stisknutím uvolňovacího tlačítka (E6) a jeho zvednutím (obr. 28);
2. Sejměte z nálevky hadičku dávkovače páry (E3) a míšič „choco“ (E4) nebo „aero“ (E7);
3. Pečlivě opláchněte všechny části horkou vodou a jemným mycím prostředkem. **Všechny části je možné mýt v myčce na nádobí, musí být však umístěny do horního košíku myčky.**
4. Poté všechny součásti namontujte zpět.



Poznámka!



Je naprosto normální, po přípravě horké čokolády, jestliže při čištění naleznete na míšiči zbytky: jedná se o stopy železa obsaženého v kakau, které je přitahováno magnety míšiče.

19. ODVÁPŇNĚNÍ







Pozor!

- Před použitím si přečteně pokyny a značení odvápnovacích prostředků, uvedené na jeho obalu.
- Doporučujeme používat výhradně odvápnovací přípravek De'Longhi. Použití nevhodných odvápnovacích přípravků, jakož i nesprávné provádění odvápnování, může vést ke vzniku vad, na které se nevztahuje záruka výrobce.

Odvápněte přístroj, když se na přístroji (B) objeví „NUTNÉ ODVÁPŇNĚNÍ - STISKNOUT OK PRO ZAHÁJENÍ (~45min) “: chcete-li provést ihned odvápnění, stiskněte  „OK“ a proveďte úkony od bodu 4.

Pro odložení odvápnění na jiný okamžik stiskněte  „ESC“: na displeji symbol  uvádí, že přístroj potřebuje být odvápněn (zpráva bude připomenuta při každém zapnutí).

Pro vstup do odvápnovacího menu:

1. Stiskněte  (B2) pro vstup do menu;
2. Stiskněte  (B10) nebo  (B8), dokud se na displeji neobjeví  „ODVÁPŇNĚNÍ“;
3. Stiskněte  pro zahájení odvápnovacího cyklu a postupujte podle pokynů na displeji;
4. „ODSTRANIT FILTR VODY“ (obr. 57); vyjměte nádržku na vodu (A16), odstraňte filtr vody (C4) (je-li přítomen), vyprázdněte nádržku na vodu. Stiskněte  „NEXT“;

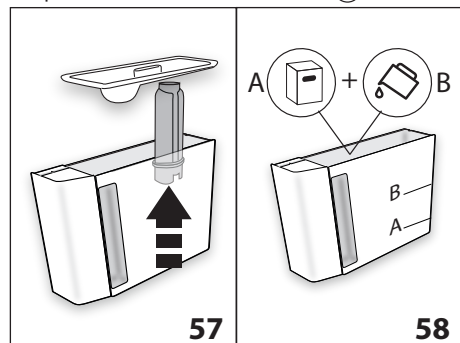

5. „NALÍT ODVÁPŇNOVAČ (HLADINA A) A VODU (AŽ DO HLADINY B)“ (obr. 58); nalijte do nádržky na vodu odvápnovač až do úrovně hladiny A (odpovídající jednomu balení o 100ml) vyražené na vnitřní straně nádržky; poté přidejte vodu (litr) až do dosažení hladiny B; znovu zasuňte nádržku na vodu. Stiskněte  „NEXT“;

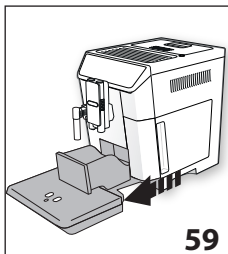

6. „VYPŘÁZDNIT ZÁSObNÍK NA SEDLINY A ODKAPÁVACÍ MŘÍŽKU“ (obr. 59): vyjměte, vyprázdněte a znovu zasuňte odkapávací mřížku (A14) a zásobník na sedliny (A10). Stiskněte  „NEXT“;

7. „UMÍSTIT NÁDOBU 2 l STISKNOUT OK PRO ZAHÁJENÍ ODVÁPŇNĚNÍ“: Umístěte pod dávkovač horké vody/páry (C6) a pod dávkovač kávy (A8) prázdnou nádobu o objemu min. 2 litry (obr. 8);

Pozor! Nebezpečí opaření

Z dávkovače horké vody/páry a dávkovače kávy vytéká horká voda obsahující kyseliny. Dávejte tedy pozor, abyste nepišli do kontaktu s tímto roztokem.

8. Stiskněte  „OK“ pro potvrzení vložení odvápnovacího roztoku. Na displeji se zobrazí „PROBÍHÁ ODVÁPŇNĚNÍ, ČEKAJTE PROSÍM“: program odvápnění se spustí a odvápnovací roztok vytéká jak z dávkovače horké vody/páry, tak z dávkovače kávy a provede v intervalech celou řadu vyplachování za účelem odstranění zbytků vodního kamene z vnitřku přístroje;

Po zhruba 25 minutách přístroj přeruší odvápnění:

9. „VYPLÁCHNOUT A NAPLNIT VODOU AŽ DO ÚROVNĚ MAX“ (obr. 5): přístroj je nyní připraven na proces vypláchnutí čerstvou vodou. Vyprázdněte nádobu, kterou jste použili k zachycení odvápnovacího roztoku a vyjměte nádržku na vodu, vyprázdněte ji, vypláchněte pod tekoucí vodou, naplňte ji čerstvou vodou až do úrovně MAX a vložte do přístroje;
10. „UMÍSTIT NÁDOBU 2 l STISKNOUT OK PRO ZAHÁJENÍ VÝPLACHU“: Umístěte prázdnou nádobu, použitou pro zachycení odvápnovacího prostředku, pod dávkovač kávy a dávkovač horké vody/páry (obr. 8) a stiskněte  „OK“;
11. Horká voda bude nejprve vytéká z dávkovače kávy a poté z dávkovače horké vody/páry a na displeji se zobrazí „PROBÍHÁ VYPLACHOVÁNÍ, čekajte prosím“;
12. Když dojde voda v nádrže, vyprázdněte nádobu použitou k zachycení výplachové vody;

13. (Pokud byl filtr instalován) "VLOŽIT FILTR NA SVÉ MÍSTO" (obr. 60). Stiskněte "➤ NEXT" a vyjměte nádržku na vodu, znovu zasuňte, pokud byl předtím odstraněn, změk-

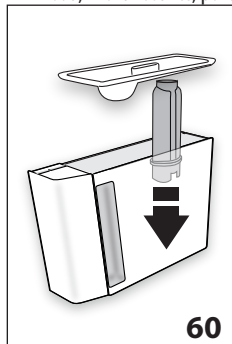

14. "VYPLÁCHNOUT A NAPLNIT VODOU AŽ DO ÚROVNĚ MAX" (obr. 5): Doplňte nádržku až do úrovně MAX čerstvou vodou;
15. "ZASUNOUT NÁDRŽKU NA VODU" (obr. 6): Zasuňte znovu nádržku na vodu;
16. "UMÍSTIT NÁDOBU 2 I STISKNOUT OK PRO ZAHÁJENÍ VÝPLACHU":

Umístěte prázdnou nádobu, použitou pro zachycení odvápnovacího prostředku, pod dávkovač horké vody/páry (obr. 8) a stiskněte "✓ OK";

17. Horká voda vytéká z dávkovače horké vody/páry a na displeji se zobrazí „PROBÍHÁ VYPLACHOVÁNÍ“.
18. "VYPRÁZDNIT ODKAPÁVACÍ MŘÍŽKU" (obr. 45): Po dokončení vyplachování odstraňte, vyprázdněte a znovu vložte odkapávací mřížku (A14) zásobník na sedliny (A10): stiskněte "➤ NEXT";
19. "ODVÁPŇNĚNÍ DOKONČENO": stiskněte "✓ OK";
20. "NAPLNIT NÁDRŽ ČERSTVOU VODOU": vyprázdněte nádobu použitou pro zachycení výplachové vody, vyjměte a naplňte nádržku na vodu čerstvou vodou až do úrovně MAX a znovu ji zasuňte do přístroje.

Proces odvápnění je tak dokončen.

i **Poznámka!**

- Pokud by odvápnovací cyklus nebyl ukončen správně (např. nedostatek dodávky energie), je doporučeno cyklus opakovat;
- Je normální, že po provedení odvápnovacího cyklu bude voda v zásobníku na kávové sedliny (A10).
- Přístroj vyžaduje třetí vyplachování v případě, že je nádržka na vodu není naplněna až do maximální úrovně: to slouží pro zaručení, že ve vnitřních obvodech přístroje nezůstaly žádné zbytky odvápnovacího prostředku. Před spuštěním vyplachování nepamenejte vyprázdnit odkapávací misku;
- Případný požadavek, ze strany přístroje, o dva odvápnovací cykly blízko u sebe je třeba považovat za normální, jako výsledek vyvinutého kontrolního systému přístroje.

20. NAPROGRAMOVÁNÍ TVRDOSTI VODY

Zpráva „NUTNÉ ODVÁPŇNĚNÍ - STISKNOUT OK PRO ZAHÁJENÍ (~45min) **!**“ se zobrazí po stanovené době používání, která závisí na tvrdosti vody.

Přístroj je z výroby nastaven na "stupeň 4" tvrdosti. Podle potřeby je možné přístroj naprogramovat podle skutečné tvrdosti vody používané v různých oblastech a snížit tak interval odvápnění.

20.1 Měření tvrdosti vody

1. Vyjměte z obalu reakční proužek "TOTAL HARDNESS TEST" (C1), který je přiložený k příručce v anglickém jazyce.
2. Přibližně na jednu sekundu ponořte celý proužek do sklenice s vodou.
3. Vytáhněte proužek z vody a lehce jím zatřepejte. Přibližně po minutě se zobrazí 1, 2, 3 nebo 4 červené čtverečky podle tvrdosti vody, přičemž každý čtvereček odpovídá 1 stupni tvrdosti.

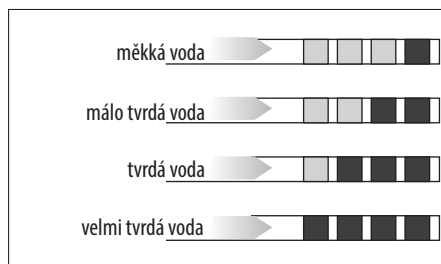

20.2 Nastavení tvrdosti vody

1. Stiskněte "⚙️" (B2) pro vstup do menu;
2. Stiskněte "⏪" (B10) nebo "⏩" (B8) dokud se na displeji (B) neobjeví "TVRDOST VODY";
3. Pro změnu zvoleného stupně stiskněte samotný symbol, dokud se nezobrazí požadovaný stupeň (Stupeň 1 = měkká voda; Stupeň 4 = velmi tvrdá voda);
4. Stiskněte "⏮ ESC" pro návrat na domovskou stránku.

Od tohoto okamžiku je přístroj naprogramován podle nového nastavení tvrdosti vody.

21. ZMĚKČOVACÍ FILTR

Některé modely jsou vybaveny změkčovací filtrem (C4); pokud to není případ vašeho modelu, doporučujeme vám zakoupit jej v autorizovaných servisních střediscích De'Longhi.

Pro správné použití filtru dodržujte níže uvedené pokyny.

21.1 Instalace filtru

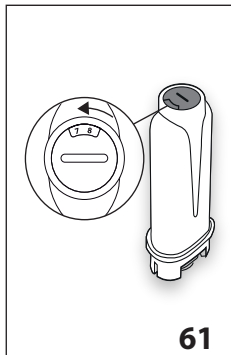

1. Vyměňte filtr (C4) z obalu;
2. Stiskněte "⚙️" (B2) pro vstup do menu;
3. Stiskněte "◀️" (B10) nebo "▶️" (B8), dokud se na displeji (B) neobjeví "FILTR VODY";
4. Stiskněte "▶️";
5. "OTOČIT UKAZATEL DATA AŽ DO ZOBRAZENÍ DALŠÍCH 2 MĚSÍCŮ" (obr. 61): otáčejte diskem datumovky, dokud se nezobrazí příští 2 měsíce použití. Stiskněte "▶️ NEXT";

i Poznámka

Při běžném používání přístroje je trvanlivost filtru dva měsíce; jestliže zůstane přístroj nepoužívaný s nainstalovaným filtrem, jeho trvanlivost je maximálně 3 týdny.

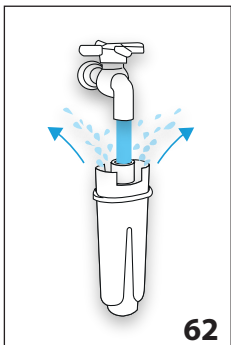

6. "NECHAT TĚC VODU DO OTVORŮ, DOKUD NEZAČNE VYTĚKAT" (obr. 62): Pro aktivaci filtru nechte téct vodu z vodovodu do otvoru filtru, jak je znázorněno na obrázku, dokud voda nebude vycházet z bočních otvorů po dobu více než jedné minuty. Stiskněte "▶️ NEXT";

7. Vyměňte nádržku (A16) z přístroje a naplňte ji vodou.

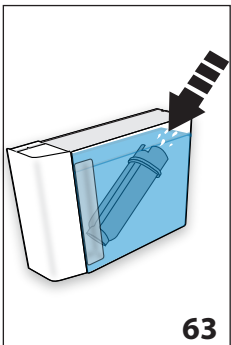



8. "PONOŘIT FILTR DO NÁDRŽKY A NECHAT UNIKNOUT BUBLINY VZDUCHU" (obr. 63): Zasuňte filtr do nádržky na vodu a úplně jej ponořte zhruba na deset vteřin, přitom jej nakloňte tak, aby se uvolnily vzduchové bubliny. Stiskněte "▶️ NEXT";

9. "VLOŽIT FILTR NA SVÉ MÍSTO A ZATLAČIT DOLŮ": Zasuňte filtr do příslušného uložení (A17-obr. 60) a zatlačte až na doraz. Stiskněte "▶️ NEXT";
10. „ZASUNOUT NÁDRŽKU NA VODU“: Uzavřete nádržku víčkem (A15), pak ji opětovně zasuňte do přístroje.
11. "UMÍSTIT NÁDOBU 0,5L, STISKNOU OK PRO NAPLNĚNÍ FILTRU" (obr. 8): umístěte nádobu pod dávkovač horké vody/páry (C6) a stiskněte "✓ OK": výdej se zahájí a automaticky přeruší.

Na displeji se vedle hodin objeví příslušný symbol  označující, že funkce byla aktivována. Nyní lze stroj použít.

21.2 Výměna filtru

Vyměňte filtr (C4), když se na displeji (B) zobrazí "VYMĚNIT FILTR VODY, STISKNOU OK PRO ZAHÁJENÍ ": chcete-li provést výměnu ihned, stiskněte "✓ OK" a proveďte úkony od bodu 4. Pro odložení výměny na jiný okamžik stiskněte "↺ ESC": na displeji symbol  udává, že je nezbytná výměna filtru. Pro výměnu postupujte následovně:

1. Vytáhněte nádržku na vodu (A16) a použitý filtr;
2. Vyměňte nový filtr z obalu;
3. Stiskněte "⚙️" (B2) pro vstup do menu;
4. Stiskněte "◀️" (B10) nebo "▶️" (B8), dokud se na displeji neobjeví "FILTR VODY";
5. Stiskněte "▶️";
6. Na displeji se zobrazí "VYMĚNIT FILTR";
7. Stiskněte "▶️";
8. Pokračujte podle úkonů zobrazených v předchozím odstavci od bodu 5.

Nyní je filtr aktivovaný a je možné používat přístroj.





i Poznámka!

Když uběhly dva měsíce doby trvanlivosti (viz datumovka), anebo pokud přístroj nebyl používán 3 týdny, proveďte výměnu filtru, i když to přístroj ještě nevyžaduje.

21.3 Odstranění filtru

Chcete-li pokračovat v používání přístroje bez filtru (C4), je nutné jej odstranit a ohlásit odebrání. Postupujte podle následujících pokynů:

1. Vytáhněte nádržku na vodu (A16) a použitý filtr;
2. Stiskněte "⚙️" (B2) pro vstup do menu;
3. Stiskněte "◀️" (B10) nebo "▶️" (B8), dokud se na displeji (B) neobjeví "FILTR VODY";
4. Stiskněte "▶️";
5. Na displeji se zobrazí "ODSTRANIT FILTR";
6. Stiskněte "⬇️";

7.  **POTVRDIT ODSTR. FILTRU?":** stiskněte " OK" (pokud se chcete vrátit do menu nastavení, stiskněte " ESC");
8.  **FILTR ODSTRANĚN":** přístroj uložil změnu. Stiskněte " OK" pro návrat na domovskou stránku.

 **Poznámka!**

Když uběhly dva měsíce doby trvanlivosti (viz datumka), anebo pokud přístroj nebyl používán 3 týdny, proveďte odstranění/výměnu filtru, i když to přístroj ještě nevyžaduje.

22. TECHNICKÉ ÚDAJE

Napětí:	220-240 V~ 50/60 Hz max. 10 A
Výkon:	1450 W
Tlak:	1,9 MPa (19 bar)
Kapacita nádržky na vodu:	2 l
Rozměry ŠxHxV:	260x480x375 mm
Délka kabelu:	1750 mm
Hmotnost:	12,4 kg
Max. kapacita zásobníku na zrnkovou kávu:	400 g

 Tento výrobek je v souladu s nařízením (ES) č. 1935/2004 o materiálech a předmětech určených pro styk s potravinami.



23. LIKVIDACE





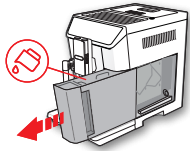
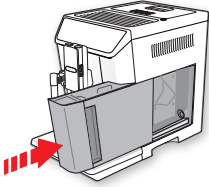
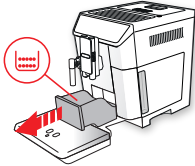
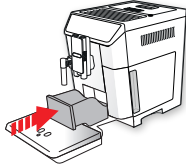
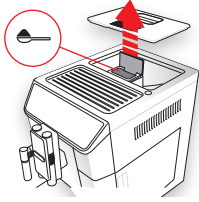

Nevhazujte přístroj do domovního odpadu, ale odevzdejte jej do příslušného sběrného místa tříděného odpadu.



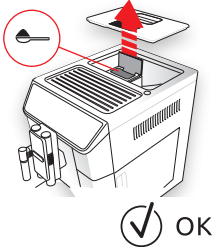
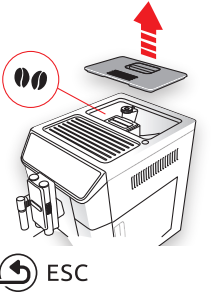
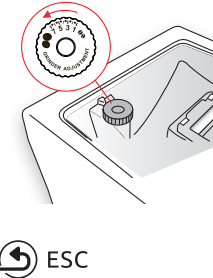



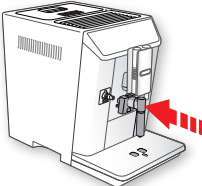
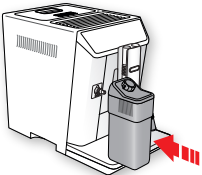
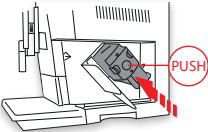
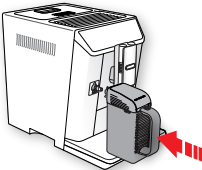
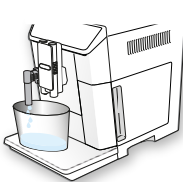



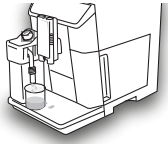

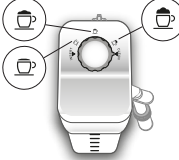







24. ZPRÁVY ZOBRAZOVANÉ NA DISPLEJI

ZOBRAZOVANÁ ZPRÁVA	MOŽNÁ PŘÍČINA	NÁPRAVA
<p>NAPLNIT NÁDRŽ ČERSTVOU VODOU</p> 	<p>V nádržce (A16) není dostatečné množství vody.</p>	<p>Naplňte nádržku na vodu a/nebo ji správně zasuňte a tlačte až na doraz, dokud neuslyšíte zacvaknutí.</p>
<p>ZASUNOUT NÁDRŽKU NA VODU</p> 	<p>Nádržka (A16) není zasunuta správně.</p>	<p>Vložte správně nádržku a zasuňte ji až na doraz.</p>
<p>VYPRÁZDNIT ZÁSObNÍK NA SEDLINY</p> 	<p>Zásobník na sedliny (A10) je plný.</p>	<p>Vyprázdňte zásobník na sedliny, odkapávací misku (A14) a vyčistěte je, pak je znovu zasuňte. Důležité: při vyjmutí odkapávací misky je vždy nutné vyprázdnit zásobník na sedliny, i když není zcela zaplněný. Pokud tento úkon neprovedete, může se stát, že při přípravě dalších káv se zásobník na sedliny naplní nadměrně a přístroj se zaneše zbytky použité kávy.</p>
<p>ZASUNOUT ZÁSObNÍK NA SEDLINY</p> 	<p>Po čištění nebyl vložen zásobník na sedliny (A10).</p>	<p>Vytáhněte odkapávací misku (A14) a vložte zásobník na sedliny.</p>
<p>NASYPAT PŘEDEMLETOU KÁVU MAXIMÁLNĚ 1 ODMĚRKU</p>   ESC	<p>Byla zvolena funkce „předemletá káva“, ale káva nebyla nasypána do násypky (A4).</p>	<p>Nasypte předemletou kávu do násypky (obr. 14) a opakujte výdej</p>

ZOBRAZOVANÁ ZPRÁVA	MOŽNÁ PŘÍČINA	NÁPRAVA
<p>NASYPAT PŘEDEMLETOU KÁVU MAXIMÁLNĚ 1 ODMĚRKU</p> 	<p>Bylo požádáno o kávu LONG s předemletou kávou</p>	<p>Vložte předemletou kávu do násypky (A4) (obr. 14) a stiskněte “☑ OK” pro pokračování a ukončení výdeje.</p>
<p>NAPLNIT ZÁSOBNÍK ZRNKOVÉ KÁVY</p> 	<p>Zrnka kávy jsou spotřebována. Násypka (A4) na předemletou kávu je zasazená.</p>	<p>Naplňte zásobník zrnkové kávy (A3 - obr. 12). Vyprázdňte násypku pomocí štětečku (C5) podle popisu v odst. „18.8 Čištění násypky na vsypání předemleté kávy“.</p>
<p>PŘÍLIŠ JEMNĚ NAMLETO. SEŘÍDIT MLÝNEK O 1 CVAKNUTÍ BĚHEM ČINNOSTI</p> 	<p>Namletí je příliš jemné a káva tedy vytéká pomalu nebo vůbec.</p> <p>Pokud je přítomen změkčovací filtr (C4), mohlo dojít k uvolnění vzduchové bubliny uvnitř okruhu, která zablokovala výdej.</p>	<p>Zopakujte výdej kávy a za provozu mlýnku na kávu otočte regulátorem mletí kávy (A5) (obr. 11) ve směru hodinových ručiček o jednu aretační polohu směrem k číslu 7. Pokud je po přípravě nejméně 2 káv příprava stále příliš pomalá, zopakujte úpravu otočením regulátoru o další aretační polohu (odst. „9.5 Nastavení kávomlýnku“). Pokud problém přetrvává, ověřte, že je nádržka na vodu (A16) zasunuta až na doraz.</p> <p>Vložte dávkovač horké vody/páry (C6) do přístroje a vydejte trochu vody, dokud není tok pravidelný.</p>
<p>ZVOLIT JEMNĚJŠÍ CHUŤ NEBO SNÍŽIT MNOŽSTVÍ PŘEDEMLETÉ KÁVY</p> 	<p>Bylo použito příliš mnoho kávy.</p>	<p>Zvolte slabší aroma stisknutím “☉ AROMA” (B6) anebo snižte množství předemleté kávy (maximálně 1 odměrku).</p>

ZOBRAZOVANÁ ZPRÁVA	MOŽNÁ PŘÍČINA	NÁPRAVA
ZASUNOUT DÁVKOVAČ VODY 	Dávkoč vody (C6) není zasunutý nebo je zasunutý nesprávně	Zasuňte dávkoč vody zatlačením až na doraz.
ZASUNOUT NÁDOBKU NA MLÉKO 	Nádobka na mléko (D) není zasunutá správně.	Zasuňte nádobku na mléko zatlačením až na doraz (obr. 19).
VLOŽIT SPAŘOVAČI JEDNOTKU 	Po čištění nebyl znovu vložen spařovač (A19).	Vložte spařovač, jak je popsáno v odst. „18.9 Čištění spařovače“.
VLOŽTE “MIX KARAFY” 	Karafa (E) není vložena správně	Zasuňte karafu zatlačením až na doraz.
PRÁZDNÝ OKRUH STISKNOUT OK PRO ZAHÁJENÍ PLNĚNÍ  	Hydraulický okruh je prázdný	Stiskněte “  OK” a nechte vytéct vodu z dávkočce (C6): výdej se přeruší automaticky. Pokud problém přetrvává, ověřte, že je nádržka na vodu (A16) zasunuta až na doraz.

ZOBRAZOVANÁ ZPRÁVA	MOŽNÁ PŘÍČINA	NÁPRAVA
<p>STISKNOUT OK PRO ČIŠTĚNÍ ANEBY OTOČIT KOLEČKEM</p>  <p>✓ OK</p>	<p>Byla vložena nádobka na mléko s kolečkem pro regulaci pěny (D1) v poloze "CLEAN".</p>	<p>Chcete-li pokračovat s funkcí CLEAN, stiskněte "✓ OK" anebo otočte kolečkem pro regulaci pěny na jednu z poloh mléka.</p>
<p>OTOČIT KOLEČKEM NA <CLEAN> PRO ZAHÁJENÍ ČIŠTĚNÍ</p>  <p>↻ ESC</p>	<p>Byl právě proveden výdej mléka, a proto je nezbytné vyčistit vnitřní kanálky nádoby na mléko (D).</p>	<p>Otočit kolečkem pro regulaci pěny (D1) do polohy CLEAN (obr. 21).</p>
<p>OTOČIT KOLEČKEM DO POLOHY MLÉKO</p> 	<p>Byla vložena nádobka na mléko s kolečkem pro regulaci pěny (D1) v poloze "CLEAN".</p>	<p>Otočte kolečkem do polohy odpovídající požadované pěně.</p>
<p>NUTNÉ ODVÁPŇENÍ STISKNOUT OK PRO ZAHÁJENÍ (~45MIN)</p>  <p>↻ ESC ✓ OK</p>	<p>Udává, že je nezbytné přístroj odvápnit.</p>	<p>Stiskněte "✓ OK" pro zahájení odvápnění nebo "↻ ESC" pokud to chcete udělat v jiném okamžiku. Je nezbytné co nejdříve provést program odvápnění, který je popsán v kap. „19. Odvápnění“.</p>
<p>VYMĚNIT FILTR VODY STISKNOUT OK PRO ZAHÁJENÍ</p>  <p>↻ ESC ✓ OK</p>	<p>Změkčovací filtr (C4) je opotřebován.</p>	<p>Stiskněte "✓ OK" pro výměnu nebo odstranění filtru anebo "↻ ESC", pokud to chcete udělat v jiném okamžiku. Postupujte podle pokynů v kap. „21. Změkčovací filtr“.</p>

ZOBRAZOVANÁ ZPRÁVA	MOŽNÁ PŘÍČINA	NÁPRAVA
CHCETE UKONČIT PŘÍPRAVU?  ANO NE	Během přípravy studeného nápoje bylo stisknuto tlačítko "STOP" Během přípravy studeného nápoje byla vyjmuta příslušná karafa.	Pro potvrzení, že příprava byla dokončena, stiskněte „ANO“; pokud chcete v míchání pokračovat, stiskněte „NE“.
CHCETE POKRAČOVAT S MÍCHÁNÍM?  ANO NE	Na konci přípravy studených nápojů je možné prodloužit míchání na 2 krát, až do maximálně zhruba jedné minuty.	Pokud získaná pěna je dostatečná, stiskněte „NE“; pokud chcete v míchání pokračovat, stiskněte „ANO“.
VŠEOBECNÝ ALARM: VIZ PŘÍRUČKA / SMART COFFEE APP 	Vnitřek přístroje je velmi znečištěn.	Pečlivě vyčistěte přístroj, jak je popsáno v kap. „18. Čištění“. Pokud se tato zpráva bude na displeji zobrazovat i po čištění, obraťte se na servisní středisko.
	Udává, že je nezbytné odvápnění přístroje a/nebo výměna filtru (C4).	Je nezbytné provést co nejdříve program odvápnění popsaný v kap. „19. Odvápnění“ a/nebo vyměnit filtr nebo jej odstranit v souladu s pokyny uvedenými v kap. „21. Změkčovací filtr“.
	Udává, že je nezbytné provést čištění vnitřních trubek nádobky na mléko (D).	Otočit kolečkem pro regulaci pěny (D1) do polohy CLEAN (obr. 21).
	Udává, že je nezbytné vyměnit filtr (C4).	Vyměňte nebo odstraňte filtr postupem uvedeným v kap. „21. Změkčovací filtr“.
	Udává, že je nezbytné přístroj odvápnit.	Je nezbytné co nejdříve provést program odvápnění, který je popsán v kap. „19. Odvápnění“.
	Označuje, že je funkce automatického zapnutí aktivní.	Pro deaktivaci funkce postupujte podle popisu v odst. „8.6 Automatické zapnutí“  .
	Označuje, že úspora energie je aktivována.	Pro deaktivaci úspory energie postupujte podle popisu v odst. „8.9 Úspora energie“  .
	Označuje, že přístroj je ve spojení bluetooth se zařízení.	
	Označuje, že filtr (C4) je aktivován	Pro výměnu filtru postupujte podle popisu v kap. „21. Změkčovací filtr“.
PROBÍHÁ ČIŠTĚNÍ ČEKEJTE PROSÍM	Přístroj detekuje nečistoty uvnitř.	Počkejte, až je přístroj opět připraven k použití a znovu zvolte požadovaný nápoj. Pokud problém přetrvává, obraťte se na autorizované servisní středisko.
PŘÍLIŠ HORKÝ PŘÍSTROJ	Kontinuální a dlouhodobé užívání misičů může způsobit přehřátí přístroje	Počkejte, až se stroj ochladí.



25. ŘEŠENÍ PROBLÉMŮ

Níže jsou uvedeny některé chybné funkce.

Pokud problém nebude možné odstranit popsáním způsobem, obraťte se na servisní středisko.

PROBLÉM	MOŽNÁ PŘÍČINA	NÁPRAVA
Káva není teplá.	Šálky nebyly předehřáty.	Opláchněte šálky v horké vodě, aby se zahřály (pozn. je možné použít funkci horké vody).
	Spařovač se ochladil, protože od přípravy poslední kávy uplynuly 2-3 minuty.	Před přípravou kávy ohřejte spařovač vypláchnutím pomocí příslušné funkce (viz odst. „8.1 Vyplachování“).
	Nastavená teplota kávy je nízká.	Nastavte v nabídce vyšší teplotu kávy (viz odst. „8.10 Teplota kávy“).
Káva je málo objemná nebo má málo pěny.	Káva je namleta příliš nahrubo.	Otočte regulačním knoflíkem mletí kávy (A5) o jedno cvaknutí směrem k číslu 1 proti směru hodinových ručiček, dokud je mlýnek na kávu v provozu (obr. 11). Posunujte se vždy o jedno cvaknutí, dokud nedosáhnete požadovaného výdeje. Efekt je viditelný pouze po 2 vydáních kávy (viz odst. „9.5 Nastavení kávomlýnku“).
	Káva není vhodná.	Použijte kávu určenou pro použití v kávovarech na espresso.
Káva vytéká příliš pomalu nebo kape.	Káva je namleta příliš jemně.	Otočte regulátorem mletí kávy (A5) o jedno cvaknutí směrem k číslu 7 ve směru hodinových ručiček, dokud je mlýnek na kávu v provozu (obr. 11). Posunujte se vždy o jedno cvaknutí, dokud nedosáhnete požadovaného výdeje. Efekt je viditelný pouze po 2 vydáních kávy (viz odst. „9.5 Nastavení kávomlýnku“).
Z jednoho nebo z obou ústí dávkovače nevytéká káva.	Ústí dávkovače kávy (A8) jsou zanesená.	Vyčistěte ústí pomocí párátko (obr. 48B).
Přístroj se nezapíná	Konektor napájecího kabelu (C8) není dobře zasunutý.	Zasuňte konektor až na doraz do příslušného uložení na zadní části přístroje (obr. 1).
	Zástrčka není zapojena do zásuvky.	Zapojte zástrčku do zásuvky (obr. 1).
	Hlavní spínač (A21) není stisknutý.	Stiskněte hlavní spínač (obr. 2).
Spařovač nelze vytáhnout.	Vypnutí nebylo provedeno správně.	Provedte vypnutí stisknutím tlačítka  (A7) (viz kap. „7. Vypínání přístroje“).
Po dokončení odvápnění si přístroj vyžádá třetí vyplachování	Během dvou cyklů vyplachování nádržka (A16) nebyla naplněna až do úrovně MAX	Postupujte podle požadavku přístroje, ale vyprázdněte předtím odkapávací mřížku (A14), aby se zabránilo přetečení vody.
Mléko nevytéká z hadičky dávkovače (D5)	Víko (D2) nádoby na mléko (D) je znečištěné	Vyčistěte víko nádoby na mléko podle popisu v odst. „18.10 Čištění nádoby na mléko“.

PROBLÉM	MOŽNÁ PŘÍČINA	NÁPRAVA
Mléko má velké bubliny nebo vystřikuje z hadičky dávkovače mléka (D5) nebo je málo napěněné	Mléko není dostatečně studené nebo není polotučné nebo odtučněné.	Použijte zcela odtučněné nebo polotučné mléko o teplotě, kterou má v ledničce (cca 5°C). Pokud výsledek není podle vašeho přání, zkuste změnit značku mléka.
	Kolečko pro regulaci pěny (D1) je nesprávně nastavené.	Nastavte podle pokynů v kap. „10.2 Regulace množství pěny“.
	Víko (D2) nebo kolečko pro regulaci pěny (D1) nádoby na mléko jsou špinavé	Vyčistěte víko a kolečko nádoby na mléko podle popisu v odst. „18.10 Čištění nádoby na mléko“.
	Tryska horké vody/páry (A9) je znečištěná	Pečlivě vyčistěte trysku, jak je popsáno v odst. „18.11 Čištění trysky horké vody/páry“.
Ohřívač šálků je horký, ačkoli byl deaktivován	Bylo připraveno několik nápojů rychle po sobě	
Čokoláda není dostatečně hustá	Použitý přípravek v prášku na horkou čokoládu neobsahuje zahušťovadlo.	Změňte typ přípravku.
	Nebyla vybrána vyšší hustota.	Zvolte na příslušné stránce maximální hustotu. (viz kap. „14. příprava horké čokolády“)
	Množství mléka a přípravku na horkou čokoládu nejsou správná.	Dodržujte pokyny uvedené v kap. „14. příprava horké čokolády“
	Byl zasunut špatný mísič	Odstraňte mísič aero (E7) a vložte mísič choco (E4)
Čokoláda je studená nebo se vytvořily hrudky	mísič (E4) a hadička dávkovače páry (E3) nebyly zasunuty správně na nálevku (E2).	Nasadte mísič a hadičku dávkovače páry na nálevku.
	Nebyly dodrženy pokyny.	Vlijte do nálevky (E2) nejprve mléko/vodu a poté přípravek v prášku.
Během čištění jsou na mísiči černé stopy (E4)	Magnety mísiče přitahují stopy železa, které se přirozeným způsobem nacházejí v kakau.	Vyčistit, jak je uvedeno v odst. „18.12 Čištění „Mix karafy“ (E)“.
Studená káva není napěněná nebo je málo napěněná	Byla zvolena úroveň pěny „MIN“	Zvolte úroveň pěny „EXTRA“ (viz odst. „15.1 Příprava studené kávy“)
	Mísič není přítomen nebo byl vložen ten nesprávný	Vložte mísič aero (E7)
	Bylo použito příliš ledu nebo v nesprávném množství	Postupujte podle pokynů uvedených v kap. „15. příprava studených nápojů“
	Káva není vhodná nebo byla otevřená příliš dlouhou dobu	Použijte „čerstvou“ kávu a pokud možno kvality robusta

PROBLÉM	MOŽNÁ PŘÍČINA	NÁPRAVA
Studená káva je teplá	Bylo použito málo ledu a/nebo v nesprávném množství	Postupujte podle pokynů uvedených v kap. „15. příprava studených nápojů“
	Led se zcela nerozpustil	Pokračujte v míchání, stisknutím „ANO“ na konci přípravy, když se na displeji objeví požadavek
Studené mléko není napěněné nebo je málo napěněné	Bylo zvoleno množství „SMALL“, ale bylo nalito množství mléka pro velký šálek	Postupujte podle pokynů v kap. „15. příprava studených nápojů“.
	Byla zvolena úroveň pěny „MIN“	Zvolte úroveň pěny „EXTRA“ (viz odst. „15.1 Příprava studené kávy“)
	mísíč není přítomen nebo byl použit ten nesprávný	Vložte mísíč aero (E7)
	Mléko není vhodné	Změňte značku mléka
Studené mléko je teplé	Bylo použito teplé mléko nebo mléko s teplotou prostředí	Použijte mléko s teplotou z lednice (5°C)
Stroj není používán a vydává zvuky nebo malé obláčky páry	Stroj je připraven k použití nebo byl nedávno vypnut a několik kapek kondenzátu padá do ještě teplého výparníku	Tento jev je součástí běžného provozu přístroje; k omezení jevu vyprázdněte odkapávací misku.